



WDCI0

InstaShow™

Podręcznik użytkownika

## Prawa autorskie

Copyright © 2020 BenQ Corporation. Wszelkie prawa zastrzeżone. Reprodukowanie, przekazywanie, przepisywanie, zapisywanie w jakikolwiek sposób lub tłumaczenie na jakikolwiek język lub język programowania tej publikacji, w każdej formie i jakimikolwiek środkami elektronicznymi, mechanicznymi, magnetycznymi, optycznymi, chemicznymi lub innymi jest zabronione bez wcześniejszej pisemnej zgody firmy BenQ Corporation.

## Wyłączenie odpowiedzialności

Firma BenQ Corporation nie podejmuje zobowiązań prawnych, ani nie daje gwarancji, wyrażonych lub domniemanych, w odniesieniu do zawartości niniejszego dokumentu, a szczególnie unieważnia wszelkie gwarancje, tytuły sprzedaży, czy fakt spełniania wymagań dla szczególnych zastosowań. Co więcej firma BenQ Corporation zastrzega sobie prawo do przeprowadzania aktualizacji niniejszej publikacji i wprowadzania zmian od czasu do czasu do zawartości tej publikacji bez wymogu informowania kogokolwiek przez BenQ Corporation o takich aktualizacjach czy zmianach.

Niniejszy podręcznik użytkownika ma na celu dostarczenie klientom najbardziej aktualnych i dokładnych informacji. W związku z tym jego cała treść może od czasu do czasu ulegać modyfikacji bez uprzedzenia. Najnowszą wersję poniższego podręcznika można znaleźć na stronie [www.benq.com](http://www.benq.com).

Ilustracje i obrazy w tym podręczniku mają charakter jedynie przykładowy.

## BenQ ecoFACTS

BenQ has been dedicated to the design and development of greener product as part of its aspiration to realize the ideal of the “Bringing Enjoyment 'N Quality to Life” corporate vision with the ultimate goal to achieve a low-carbon society. Besides meeting international regulatory requirement and standards pertaining to environmental management, BenQ has spared no efforts in pushing our initiatives further to incorporate life cycle design in the aspects of material selection, manufacturing, packaging, transportation, using and disposal of the products. BenQ ecoFACTS label lists key eco-friendly design highlights of each product, hoping to ensure that consumers make informed green choices at purchase. Check out BenQ's CSR Website at <http://csr.BenQ.com/> for more details on BenQ's environmental commitments and achievements.



# Spis treści

Prawa autorskie .....	2
Wyłączenie odpowiedzialności .....	2
BenQ ecoFACTS .....	2
Wstęp .....	5
Cechy produktu .....	5
Zawartość opakowania .....	6
Specyfikacja produktu .....	7
Omówienie .....	9
InstaShow Button .....	9
InstaShow Host .....	9
Wskaźniki LED urządzeń InstaShow Button i InstaShow Host .....	10
Instalacja .....	11
Sprawdzenie otoczenia .....	11
Montaż urządzenia InstaShow Host .....	12
Konfiguracja urządzenia InstaShow Host .....	12
Mocowanie urządzenia InstaShow Host do sufitu .....	12
Mocowanie urządzenie InstaShow Host do uchwytu sufitowego .....	13
Ustawianie urządzenie InstaShow Host na stole .....	13
Montaż urządzenia InstaShow Host na ścianie lub wózku .....	15
Ustawianie anten urządzenia InstaShow Host .....	16
Do montażu na suficie .....	16
Do montażu na suficie .....	16
Ustawianie na stole .....	17
Podłączanie przewodu HDMI i zasilania .....	17
Montaż zasilacza .....	18
Podłączanie przewodu HDMI.....	19
Dostarczanie zasilania przez gniazdo USB typu A (5 V/1,5 A) .....	19
Dostarczanie zasilania z zasilacza .....	20
Połączenie LAN .....	20
Konfiguracja i zasilanie urządzenia InstaShow Button .....	20
Korzystanie z kabla USB A(F) do USB A(M) .....	23
Parowanie urządzenia InstaShow Button z urządzeniem InstaShow Host .....	24
W przypadku ustawienia urządzenia InstaShow Host na stole .....	24
Wybudzanie urządzenia InstaShow Host .....	27
Przechowywanie urządzeń InstaShow Button w podstawie .....	27
Resetowanie urządzenia InstaShow Host .....	28
Resetowanie urządzenia InstaShow Button .....	29
Rozpoczęcie i zatrzymywanie prezentacji .....	31
Przygotowanie urządzenia .....	31
Rozpoczęcie prezentacji .....	31
Nieaktywna prezentacja .....	33
Odtwarzanie wideo przy użyciu systemu InstaShow™ .....	34
Zarządzanie siecią .....	36
Dostęp do interfejsu zarządzania siecią .....	36
Logowanie do interfejsu zarządzania siecią poprzez połączenie bezpośrednie .....	36
Logowanie do interfejsu zarządzania siecią przez sieć LAN .....	39
Logowanie do interfejsu zarządzania siecią przez sieć bezprzewodową.....	40
Pierwsze kroki .....	42

Górne przyciski poleceń .....	42
Główna kolumna .....	43
Pasek funkcji .....	43
<b>Informacje</b> .....	43
<b>WAN</b> .....	44
<b>Sieć bezprzewodowa</b> .....	45
<b>Parowanie</b> .....	48
<b>Zaawansowane</b> .....	51
<b>Planowanie</b> .....	58
<b>Narzędzie</b> .....	59
<b>Zawiadomienie prawne</b> .....	62
<b>Rozwiązywanie problemów</b> .....	63

# Wstęp

System InstaShow™ to urządzenie bezprzewodowe przeznaczone do użytku w firmowych salach konferencyjnych. Użytkownicy oczekują natychmiastowej reakcji urządzeń, możliwości uruchamiania i sterowania aplikacjami za dotknięciem palcami oraz dostępności informacji na żądanie. System InstaShow™ umożliwia pominięcie skomplikowanych kroków w zakresie ustawiania adresów IP, instalacji sterownika, uruchamiania aplikacji, konfiguracji ustawień itd. dzięki czemu pozwala na szybkie uzyskanie niezmiennie profesjonalnej jakości obrazu, zapewniając swobodę i pewność pracy zespołowej. System InstaShow™ to unikalne rozwiązanie obejmujące wszystkie elementy osprzętu bez problemów z oprogramowaniem, mające na celu zapewnienie uniwersalnej zgodności i elastyczności wyświetlania.

Standardowy zestaw InstaShow™ składa się z urządzenia InstaShow Host i dwóch urządzeń InstaShow Button. W zależności od miejsca zakupu produktu, oprogramowanie podstawy może być inne. W razie potrzeby można kupić dodatkowy zestaw InstaShow Button.



## Cechy produktu

System InstaShow™ zapewnia następujące funkcje:

Funkcje	Opis
Podłączanie i odtwarzanie w trybie rzeczywistym	Wystarczy podłączyć system InstaShow™ do portu USB i HDMI, a następnie nacisnąć przycisk, aby rozpocząć prezentację.
Brak oprogramowania	System InstaShow™ nie wymaga instalacji ani uruchamiania oprogramowania. Uruchamianie odbywa się bez instalacji, konfiguracji i oczekiwania na otwieranie okien. Wystarczy podłączyć urządzenie do komputera typu PC lub Mac i niezwłocznie rozpocząć prezentację.

Funkcje	Opis
InstaVideo	Wygodne przełączanie przyciskiem pomiędzy trybem Przedstawienia a trybem Plików wideo zapewnia precyzję, wydajność oraz płynność wideo w rozdzielczości 1080p - tylko od firmy BenQ. Szczegóły można znaleźć w rozdziale <a href="#">Odtwarzanie wideo przy użyciu systemu InstaShow™ na stronie 34</a> .
Automatyczny wybór kanałów	System InstaShow™ umożliwia automatyczny wybór najlepszych bezprzewodowych kanałów w momencie uruchamiania, zapewniając płynną prezentację w każdym środowisku.
Bezprzewodowa sieć 802.11ac	Najnowsza protokół sieci Wi-Fi 802.11ac zapewnia niezwykle płynność strumieniowania bezprzewodowego bez opóźnień lub buforowania.
Obraz i dźwięk	Wyjście HDMI systemu InstaShow™ obsługuje obraz wideo i dźwięk stereo do 60 Hz Full HD 1080p bez plątaniny kabli i skomplikowanego wyboru sterownika.
Gwarancja jakości pracy	Zapewniony spokój ducha dzięki niezmiennej jakości bezprzewodowej prezentacji bez zależności od komputera.
Powiększony pulpit	Dzięki powiększonemu pulpitem w systemie Windows, jak i OS X, użytkownik może wyświetlać podgląd swojej prezentacji, notatki oraz kopie danych na ekranie laptopa, przedstawiając jednocześnie swoją prezentację na ekranie bezprzewodowym.



- Odległość transmisji zależy od danego środowiska. Podana odległość została obliczona na podstawie linii wzroku. Odległość ta może być mniejsza w przypadku wystąpienia konstrukcji ze stali, drewna, betonu lub cegieł.
- Zgodnie z ustawowymi ograniczeniami obowiązującymi w różnych regionach świata, kanałów Wi-Fi nie można używać w krajach, których nie obejmuje region zakupu.

## Zawartość opakowania

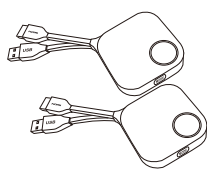

Urządzenia InstaShow Button

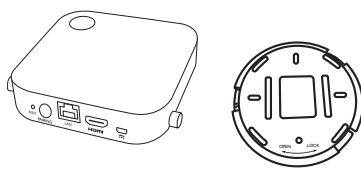

Urządzenie InstaShow Host z pokrywą

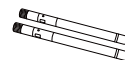

2 anteny

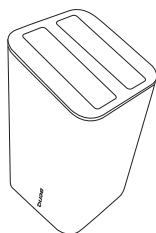

Podstawa

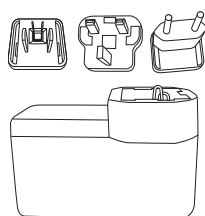

Zasilacz i wtyczki

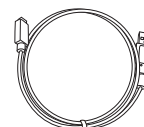

Kabel: USB A(M) do Micro B(M)

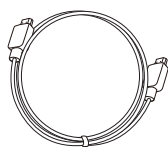

Kabel: HDMI A(M) do A(M)

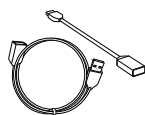

Kabel: USB A(F) do USB A(M)



Śruby i podkładka gumowa

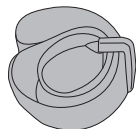

Pasek na rzep

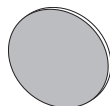

Okrągła dwustronna taśma piankowa

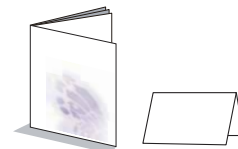

Skrócona instrukcja obsługi i oświadczenie dotyczące bezpieczeństwa



- Dostępne akcesoria i przedstawione rysunki mogą się różnić od rzeczywistej zawartości opakowania i produktu dostarczanego w danym regionie.
- Aby zapewnić zgodność, należy używać oryginalnych akcesoriów.
- Produkt i akcesoria należy zawsze przechowywać poza zasięgiem dzieci.

## Specyfikacja produktu

Funkcje	
Kolor	Czarny
Wyjścia wideo	HDMI 1.4, zgodne z HDCP
Częstotliwość klatek	Obsługuje maks. 1080p przy 60 Hz
Rozdzielczość wyjściowa	Taktowanie wideo: 1280 x 720 (720P), 1920 x 1080 (1080p) Taktowanie PC: 800 x 600, 1024 x 768, 1280 x 768, 1280 x 1024, 1280 x 960, 1360 x 768, 1440 x 900, 1400 x 1050, 1680 x 1050
Rozdzielczość wejściowa	Do 1920 x 1080
Liczba jednoczesnych połączeń	16 sztuk
Audio	Stereo, jakość radia 16 bitów 48 KHz
Protokół transmisji bezprzewodowej	IEEE 802.11ac, 5 GHz, 2T2R
Szybkość przesyłania danych bezprzewodowo	Do 867 Mb/s
Pasma częstotliwości	5 GHz
Protokół uwierzytelniania	WPA2 (WPA2-PSK (klucz współdzielony) / WPA2-Enterprise)
Zabezpieczenie (szyfrowanie)	AES 128 bitów
Obsługa platformy	Windows, MAC, Chrome. Każdy system operacyjny obsługuje standardowy port HDMI 1.4
Zasięg	Maks. 8 m pomiędzy urządzeniem InstaShow Button a InstaShow Host
Zakres temperatury	Działanie: 0°C do +40°C (+32°F do +104°F)
	Pamięć masowa: -10°C do +60°C (+14°F do +140°F)
Wilgotność	Pamięć masowa: od 5% do 90% względnej wilgotności, bez kondensacji
	Działanie: od 10% do 80% względnej wilgotności, bez kondensacji

InstaShow Button			
Kabel	USB typu A, przewód HDMI	Zasilanie	DC 5 V±10%, 0,9 A
Przycisk resetowania	x 1	Zużycie energii	Normalne: 4,5 W
Przycisk Tryb	x 1	Wymiary	84,5*189,55*19,9 mm
LED	Czerwony (uruchamianie), Zielony (podłączona sieć Wi-Fi), Niebieski (przedstawianie)	Waga	100 g
InstaShow Host			
Przycisk zasilania	x 1	Zasilanie	DC 5 V±10%, 1,5 A
Klucz parowania	x 1	Zużycie energii	Normalny: 5 W
LAN	x 1 (10/100 Mb/s)		Gotowość sieci: 2 W
Wyjście wideo	x 1 HDMI 1.4 (video i audio)		Tryb gotowości HDMI: 0,02 W
Gniazdo zasilania prądem stałym	x 1 (micro USB)	Wymiary (szer. x wys. x gł.) (bez gumowych podstawek)	110 x 110 x 27 mm (99 mm z anteną)
LED	Czerwony (uruchamianie), Zielony (gotowe do połączenia), Niebieski (przedstawianie)	Waga (z anteną)	150 g
Podstawa			
Wymiary	85*97,5*170,4 mm	Waga	630 g



# Omówienie

## InstaShow Button

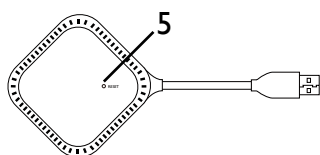
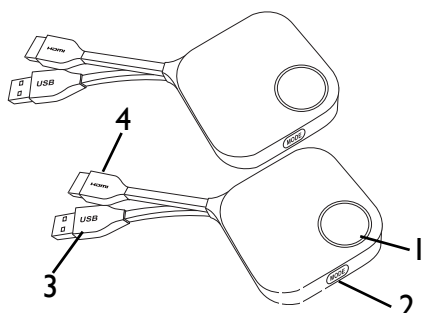

Dolna część InstaShow Button

### 1. **Przycisk prezentacji ze wskaźnikiem LED**

Naciśnij, aby rozpocząć lub zatrzymać prezentację.

### 2. **Przycisk MODE**

Naciśnij, aby sparować z InstaShow Host lub przełączyć w tryb Pliki wideo/Przedstawianie.

### 3. **Złącze USB 3.0**

Umożliwia podłączanie do komputera lub laptopa.

### 4. **Złącze HDMI 1.4**

Umożliwia podłączanie do komputera lub laptopa.

### 5. **RESET**

Wsuń spiczasty przedmiot w otwór **RESET**, aby zresetować urządzenie, jeśli przestanie reagować.

Więcej informacji można znaleźć w temacie

[Resetowanie urządzenia InstaShow Host na stronie 28.](#)

## InstaShow Host

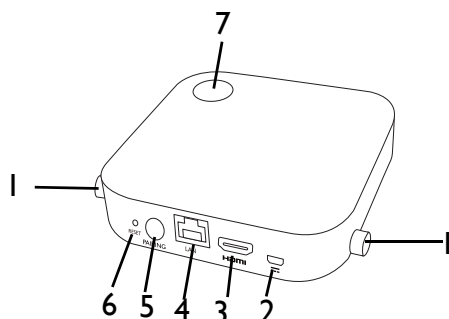

Otwór ułatwiający dopasowanie

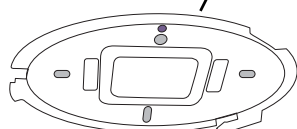

Pokrywa InstaShow Host

### 1. **Elementy do mocowania anten**

Więcej informacji można znaleźć w temacie [Montaż urządzenia InstaShow Host na stronie 12.](#)

### 2. **Port DC 1,5 A**

Umożliwia podłączanie do zasilacza lub wyświetlacza przy użyciu kabla USB A(M) do Micro B(M).

### 3. **Port HDMI**

Umożliwia podłączanie do wyświetlacza przy użyciu kabla HDMI A(M) do A(M).

### 4. **Port LAN**

Zapewnia użytkownikom dostęp do interfejsu zarządzania siecią poprzez połączenie bezpośrednie lub sieciowe.

### 5. **Przycisk PAIRING**

Naciśnij, aby sparować z urządzeniem InstaShow Button.

### 6. **RESET**

Wsuń spiczasty przedmiot w otwór **RESET**, aby zresetować urządzenie, jeśli przestanie reagować.

Więcej informacji można znaleźć w temacie

[Resetowanie urządzenia InstaShow Button na stronie 29.](#)

## 7. Przycisk zasilania ze wskaźnikiem LED

Naciśnij, aby włączyć lub wyłączyć InstaShow Host.

## 8. Pokrywa

Więcej informacji można znaleźć w temacie [Mocowanie urządzenia InstaShow Host do sufitu na stronie 12.](#)

## Wskaźniki LED urządzeń InstaShow Button i InstaShow Host

Szczegółowy opis wskaźnika i stanu InstaShow Button oraz InstaShow Host jest przedstawiony w poniższych tabelach.

Wskaźnik LED na urządzeniu InstaShow Button	Opis stanu
Ciągłe niebieskie światło	Urządzenie przedstawia prezentację.
Miga na niebiesko	Urządzenie znajduje się w stanie parowania przez 10 sekund.
Miga na zielono	Urządzenie aktualizuje oprogramowanie.
Ciągłe zielone światło	Urządzenie jest podłączone i działa normalnie.
Miga na czerwono	Urządzenie podejmuje próbę połączenia z InstaShow Host lub wystąpił problem.
Ciągłe czerwone światło	Urządzenie jest uruchamiane.
Wyłączona	Urządzenie jest wyłączone.
Miga szybko na czerwono	Trwa proces resetowania.

Wskaźnik LED na InstaShow Host	Opis stanu
Ciągłe niebieskie światło	Podłączone urządzenie przedstawia prezentację.
Miga na niebiesko	Urządzenie znajduje się w stanie parowania przez 2 minuty.
Miga na zielono	Urządzenie aktualizuje oprogramowanie.
Ciągłe zielone światło w 50%	Urządzenie znajduje się w trybie gotowości sieci.
Ciągłe zielone światło	Urządzenie jest włączone i gotowe do połączenia.
Miga na czerwono	Urządzenie napotkało problem.
Ciągłe czerwone światło	Urządzenie jest uruchamiane.
Wyłączona	Urządzenie jest wyłączone.
Miga szybko na czerwono	Trwa proces resetowania.

# Instalacja

Ta sekcja zawiera instrukcje dotyczące przygotowania urządzenia do użycia po raz pierwszy.

## Sprawdzenie otoczenia

Przed instalacją zestawu InstaShow™ sprawdź warunki otoczenia.

1. Urządzenia nie należy instalować w pobliżu źródeł ciepła, takich jak grzejniki, lub w miejscach wystawionych na bezpośrednie światło słoneczne, czy też na nadmierną wilgoć lub kurz.
2. Temperatura otoczenia powinna spełniać poniższe warunki. Maksymalna temperatura otoczenia powinna wynosić +40°C (104°F), natomiast minimalna +0°C (32°F). Urządzenie należy przechowywać w temperaturze od -10°C do +60°C (od 14°F do 140°F).
3. Wilgotność powinna spełniać poniższe warunki. Poziom względnej wilgotności w celu przechowywania urządzenia powinien wynosić od 5% do 90% (bez kondensacji). Poziom względnej wilgotności dla urządzenia działającego powinien wynosić od 10% do 80% (bez kondensacji).

Niniejsze urządzenie InstaShow™ może obsługiwać różne wyświetlacze, dlatego kroki wymagane do przeprowadzenia instalacji mogą się różnić w zależności od rzeczywistego środowiska i specyfikacji danego wyświetlacza. Wykonaj poniższe procedury i zapoznaj się z podanymi sekcjami, aby uzyskać szczegółowe informacje.

1. Złóż urządzenie InstaShow Host, podłączając do niego anteny. Szczegóły można znaleźć w rozdziale [Montaż urządzenia InstaShow Host na stronie 12](#).
2. Podłącz urządzenie InstaShow Host prawidłowo do wyświetlacza i zasilania. Szczegóły można znaleźć w rozdziale [Podłączanie przewodu HDMI i zasilania na stronie 17](#). Dostępne są cztery metody montażu.
  - Mocowanie urządzenia InstaShow Host do sufitu
  - Mocowanie urządzenia InstaShow Host w uchwycie sufitowym
  - Ustawianie urządzenia InstaShow Host na stole
  - Montaż urządzenia InstaShow Host na ścianie lub wózku
3. Podłącz urządzenie InstaShow Button prawidłowo do żądanych urządzeń i zasilania. Szczegóły można znaleźć w rozdziale [Konfiguracja i zasilanie urządzenia InstaShow Button na stronie 20](#).
4. Upewnij się, że wszystkie podłączone urządzenia są włączone. Naciśnij przycisk źródła wyświetlacza i sprawdź, czy aktywna jest transmisja ze źródła HDMI. Szczegóły można znaleźć w rozdziale [Parowanie urządzenia InstaShow Button z urządzeniem InstaShow Host na stronie 24](#).

## Montaż urządzenia InstaShow Host

Złóż urządzenie InstaShow Host, podłączając do niego dwie anteny, obracając je zgodnie z ruchem wskazówek zegara (w prawo) i przeciwnie do ruchu wskazówek zegara (w lewo), aby je mocno dokręcić.

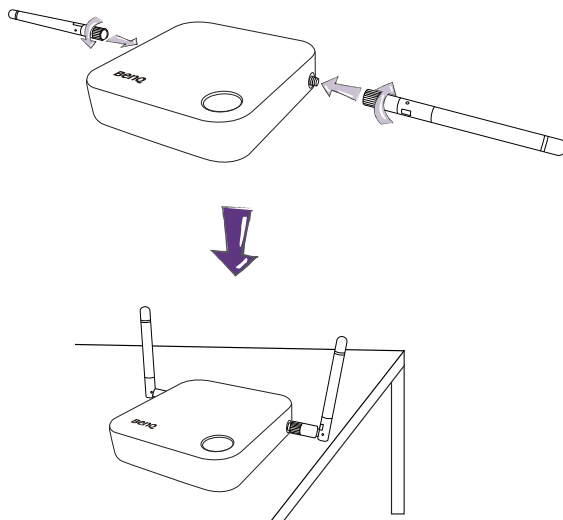

## Konfiguracja urządzenia InstaShow Host

Użytkownik może zastosować cztery różne sposoby ustawiania urządzenia InstaShow Host. Całkowita waga urządzenia InstaShow Host wynosi 150 g.

### Mocowanie urządzenia InstaShow Host do sufitu

1. Umieść pokrywę na suficie i zlokalizuj otwór ułatwiający dopasowanie.
2. Przy użyciu załączonych śrub przykręć pokrywę do sufitu.
3. Zablokuj pierwszy otwór (1).
4. Postępując zgodnie z instrukcjami przedstawionymi na poniższym rysunku, zablokuj pozostałe otwory (2-4).
5. Obracaj urządzenie InstaShow Host w kierunku przeciwnym do ruchu wskazówek zegara, aby przykręcić je do pokrywy.

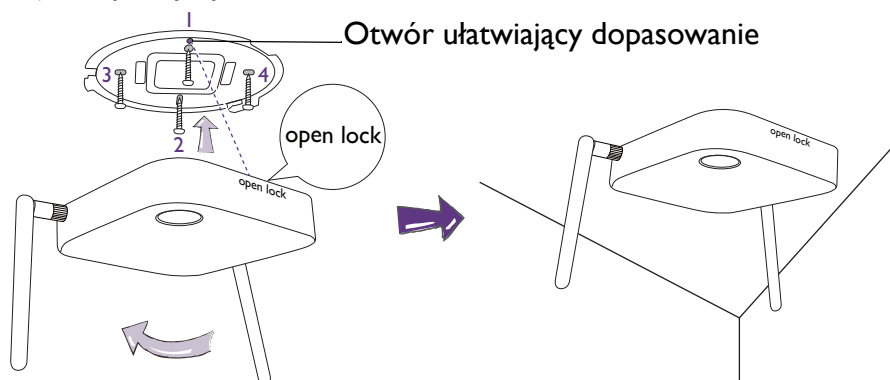

• Do montażu urządzenia InstaShow Host na suficie używaj tylko załączonych do zestawu śrub (wkrętów M3\*16).

• Patrz [Ustawianie anten urządzenia InstaShow Host na stronie 16](#), aby uzyskać wskazówki dotyczące ustawienia anteny w celu optymalizacji odbioru sygnału.

## Mocowanie urządzenie InstaShow Host do uchwyty sufitowego

Jeśli wyświetlacz jest zamontowany na suficie:

1. Przymocuj urządzenie InstaShow Host do uchwyty sufitowego przy użyciu załączonego paska na rzep.
2. Przymocuj urządzenie InstaShow Host do uchwyty mocującego.
3. Przy użyciu załączonego rzepu przymocuj uchwyt mocujący i urządzenie InstaShow Host do uchwyty sufitowego, jak pokazano na rysunku.

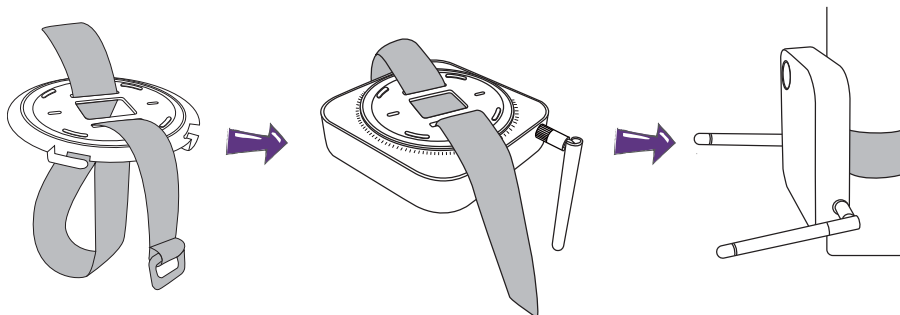

- Do montażu urządzenia InstaShow Host na suficie używaj tylko paska na rzep załączonego do zestawu (240 mm (dł.) x 25 mm (szer.)).
- Patrz [Ustawianie anten urządzenia InstaShow Host na stronie 16](#), aby uzyskać wskazówki dotyczące ustawienia anteny w celu optymalizacji odbioru sygnału.

## Ustawianie urządzenie InstaShow Host na stole

Jeśli wyświetlacz zostanie ustawiony na stole, należy najpierw przymocować pokrywę urządzenia InstaShow Host, wykonując następujące czynności:

1. Wyrównaj górną część pokrywy ze spodem urządzenia InstaShow Host, aby otwór ułatwiający dopasowanie był skierowany w kierunku tekstu „Open”, znajdującego się na przedniej części urządzenia InstaShow Host, a następnie wciśnij pokrywę w urządzenie InstaShow Host.

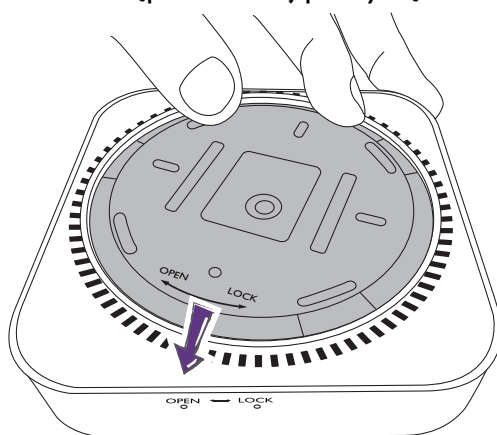

2. Obróć pokrywę w lewo, zachowując zgodność z kierunkiem strzałki „Lock”.

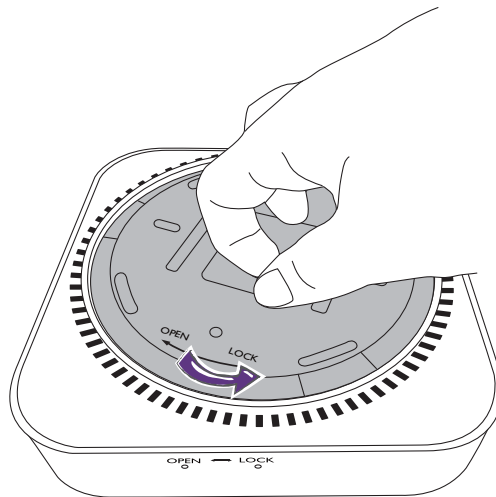

3. Obracaj pokrywę, aż zaskoczy w swoje miejsce.

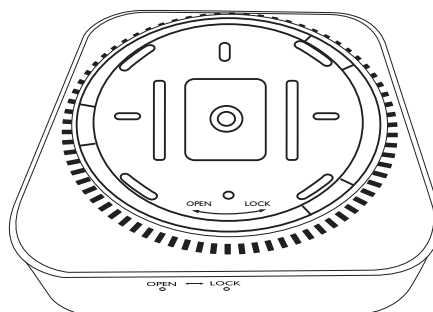

4. Włóż gumową podstawkę we wgłębienia w pokrywie i ustaw urządzenie InstaShow Host obok wyświetlacza.

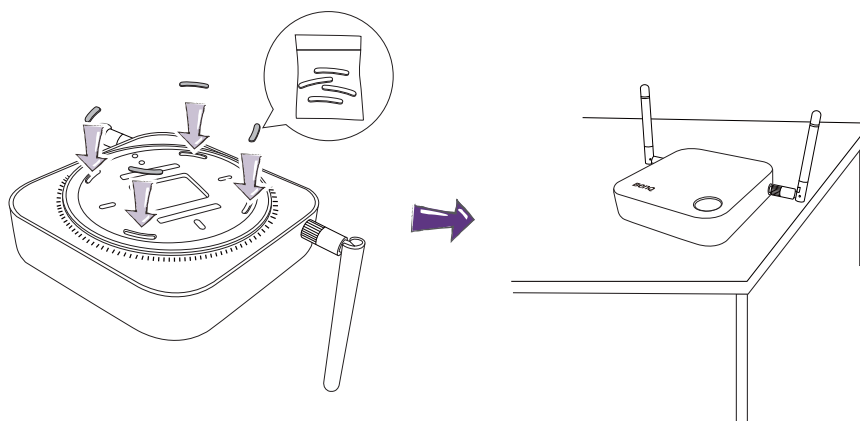

- Na urządzenie InstaShow Host należy zakładać tylko gumową podstawkę załączoną do zestawu.
- Patrz [Ustawianie anten urządzenia InstaShow Host na stronie 16](#), aby uzyskać wskazówki dotyczące ustawienia anteny w celu optymalizacji odbioru sygnału.

## Montaż urządzenia InstaShow Host na ścianie lub wózku

Aby zamontować urządzenie InstaShow Host przy wyświetlaczu:

1. Przyklej załączoną okrągłą dwustronną taśmę piankową do pokrywy urządzenia InstaShow Host.
2. Przymocuj urządzenie InstaShow Host na ścianie w pobliżu wyświetlacza.
3. Zadbaj o to, aby anteny znajdowały się z daleka od obiektów zakłócających sygnał.

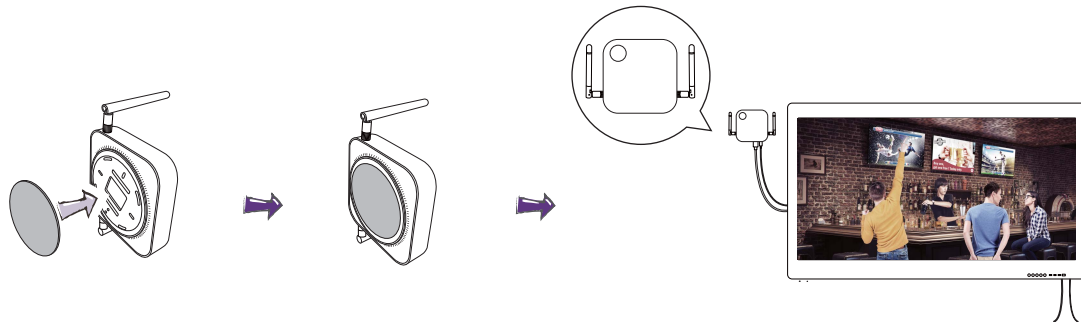

Urządzenie InstaShow Host można także umieścić na wózku wyświetlacza. Zapoznaj się z rysunkiem.

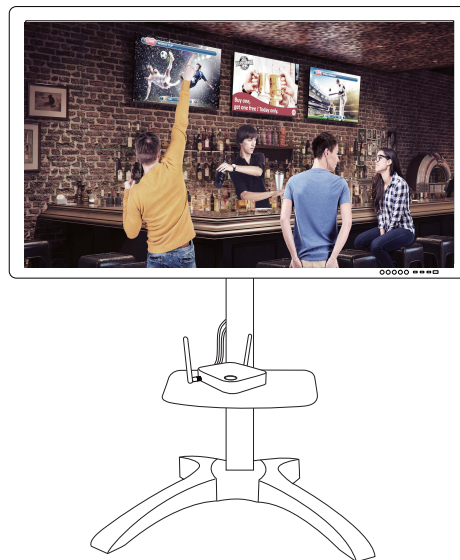

- Do przyklejenia pokrywy urządzenia InstaShow Host należy użyć wyłącznie załączonej do zestawu okrągłej, dwustronnej taśmy piankowej.
- Po przymocowaniu dwustronnej taśmy piankowej do pokrywy urządzenia InstaShow Host odczekaj 24 godziny.

## Ustawianie anten urządzenia InstaShow Host

Po odpowiednim zamontowaniu urządzenia InstaShow Host postępuj zgodnie z poniższymi instrukcjami, ustawiając anteny tak, aby zoptymalizować odbiór sygnału:

### Do montażu na suficie

Ustaw anteny tak, aby były obie skierowane w dół, mniej więcej prostopadle do sufitu:

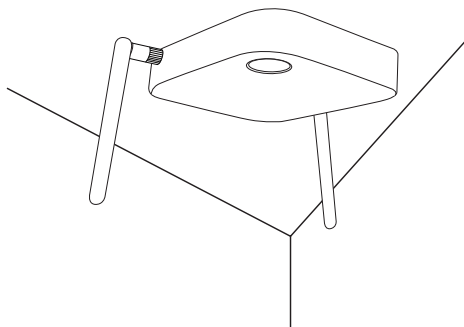

### Do montażu na suficie

- Ustaw anteny tak, aby były obie skierowane w górę lub w dół, mniej więcej równoległe do uchwytu na suficie:

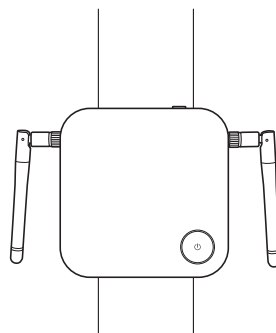
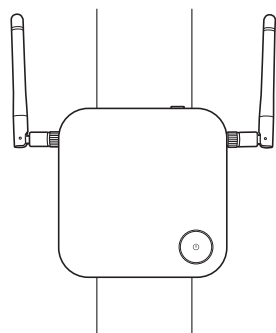

- W przypadku słabego odbioru sygnału, po wstępnym użyciu urządzenia InstaShow Host można ręcznie ustawić anteny tak, aby były lekko przechylone w celu optymalizacji odbioru sygnału. W takim przypadku należy unikać przechylania anten w kierunku uchwytu na suficie:

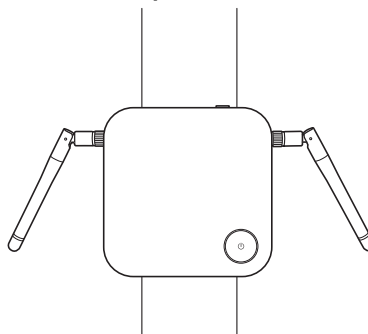
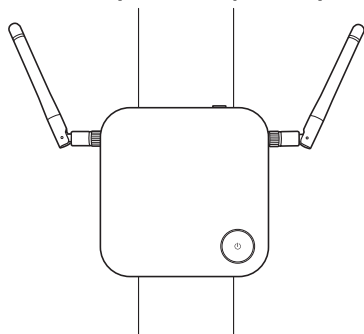



- Unikaj ustawiania anten poziomo, ponieważ może to spowodować słaby odbiór sygnału:

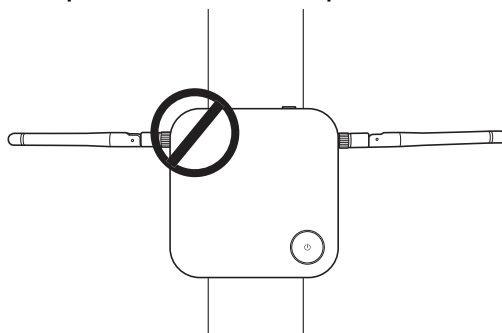

- W przypadku zamontowania urządzenia InstaShow Host na metalowym uchwycie do montażu na suficie, upewnij się, że anteny oddalone są o co najmniej 3 cm od metalowej części uchwytu sufitowego:

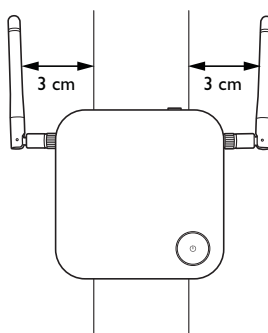

## Ustawianie na stole

Ustaw anteny tak, aby obie były skierowane w górę, mniej więcej prostopadle do stołu:

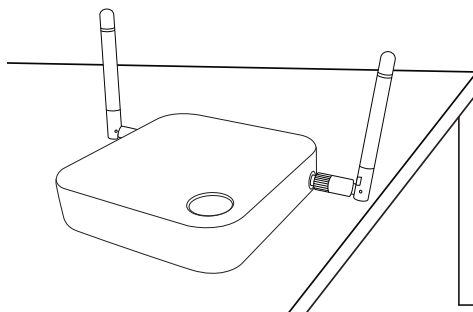

## Podłączanie przewodu HDMI i zasilania

Po poprawnym umieszczeniu urządzenia InstaShow Host przy wyświetlaczu podłącz przewód HDMI i zasilanie, aby zapewnić transmisję sygnału.

Aby zapewnić zasilanie do urządzenia InstaShow Host, wykonaj jedną z następujących czynności.

Zmontuj zasilacz. Szczegóły można znaleźć w rozdziale [Montaż zasilacza na stronie 18](#).

- Niektóre modele projektorów BenQ są wyposażone w gniazdo USB typu A (5 V/1,5 A), umożliwiające zasilanie urządzenia InstaShow Host. Szczegóły można znaleźć w rozdziale [Dostarczanie zasilania przez gniazdo USB typu A \(5 V/1,5 A\) na stronie 19](#).

- Jeśli model wyświetlacza nie ma gniazda USB typu A (5 V/1,5 A), umożliwiającego zasilanie, aby uzyskać więcej informacji, patrz [Dostarczanie zasilania z zasilacza na stronie 20](#).

## Montaż zasilacza

Każdy zasilacz InstaShow™ załączony do zestawu zawiera gniazdo i wtyczki, w zależności od regionu, w którym urządzenie InstaShow™ zostało zakupione. Poniżej przedstawione są wtyczki: standardowa amerykańska, standardowa europejska i standardowa brytyjska:

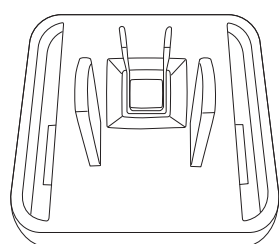

Standardowa amerykańska

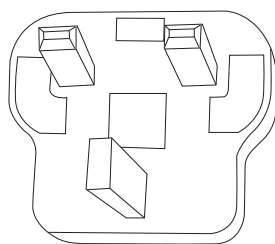

Standardowa brytyjska

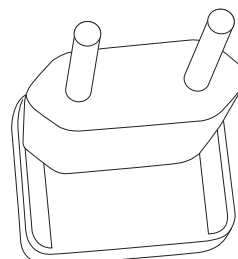

Standardowa europejska

Aby podłączyć wybraną wtyczkę, wykonaj poniższe czynności.

1. Dopasuj i włóż dolny wtyk do zasilacza.
2. Zamknij szczelinę, wciskając wtyczkę.
3. Zasilacz zostanie pomyślnie złożony, jeśli zostanie zatrzaśnięty w miejscu.

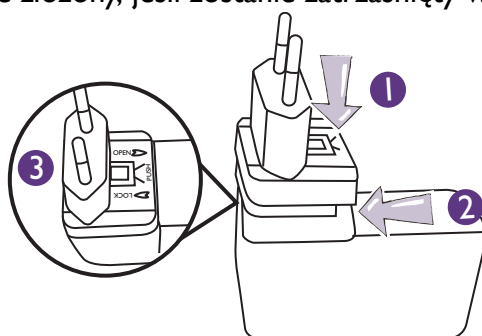

Aby odłączyć wtyczkę, wykonaj poniższe czynności.

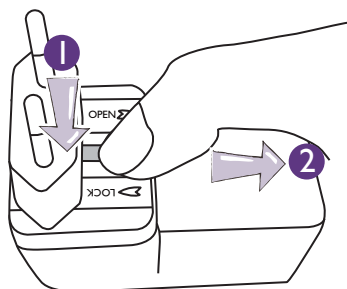

1. Wciśnij zatrząsk pośrodku.
2. Otwórz szczelinę, przesuując jej osłonę w dół.

## Podłączanie przewodu HDMI

Podłącz przewód HDMI do gniazda wyjścia HDMI urządzenia InstaShow Host i gniazda wejścia HDMI projektora.

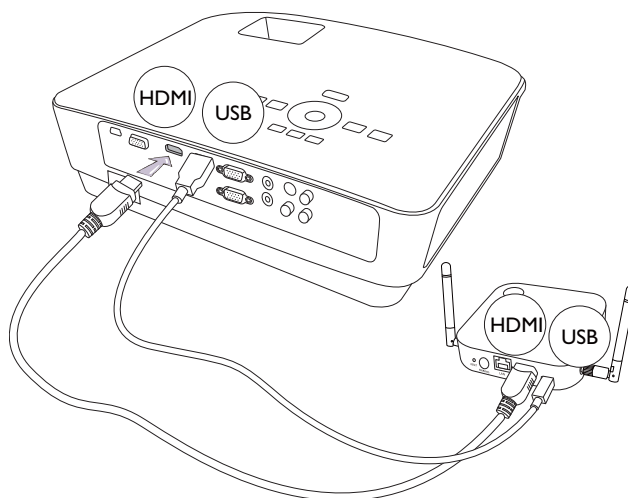

## Dostarczanie zasilania przez gniazdo USB typu A (5 V/1,5 A)

Podłącz jedną końcówkę załączonego przewodu USB do mini gniazda USB urządzenia InstaShow Host, a drugi koniec do gniazda USB typu A (1,5 A) projektora BenQ. Przyjrzyj się ilustracji.

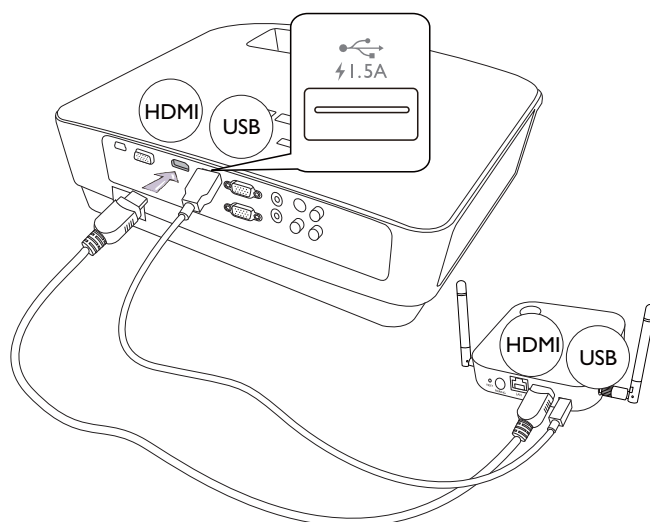

## Dostarczanie zasilania z zasilacza

Podłącz załączony zasilacz USB do mini gniazda USB urządzenia InstaShow Host, a drugi jego koniec do gniazda w ścianie. Po podłączeniu urządzenia InstaShow Host do źródła zasilania wskaźnik LED na przycisku zasilania urządzenia InstaShow Host zaświeci ciągłym światłem czerwonym.

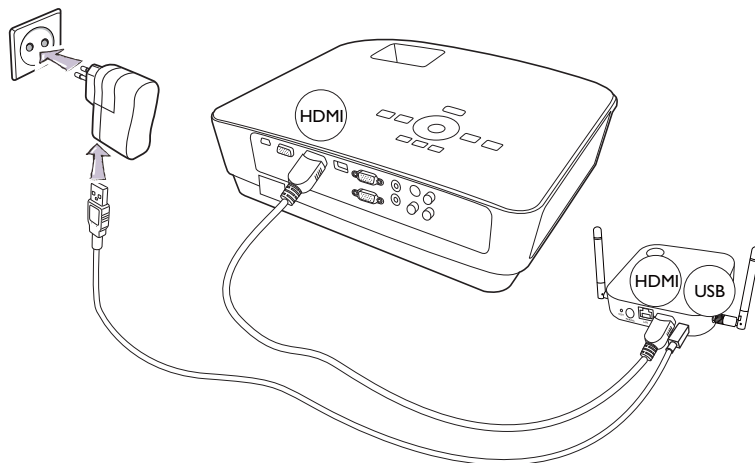

W przypadku produktów BenQ IFP (Interactive Flat Panel) zasilanie należy dostarczać za pośrednictwem zasilacza.

## Połączenie LAN

Urządzenie InstaShow Host można podłączyć do lokalnej sieci lub bezpośrednio do laptopa. Połączenie LAN może służyć do konfiguracji urządzenia InstaShow™ i aktualizacji oprogramowania. Podłącz kabel sieciowy ze złączami RJ-45 do portu LAN i podłącz drugi koniec kabla do LAN.

## Konfiguracja i zasilanie urządzenia InstaShow Button

1. Podłącz gniazda HDMI i USB urządzenia InstaShow Button do odpowiednich gniazd wejściowych w laptopie. Przyjrzyj się ilustracji.

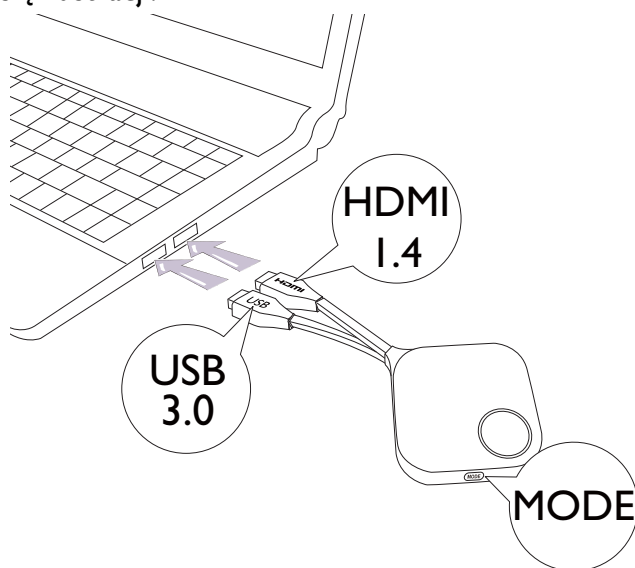

2. W trakcie uruchamiania urządzenia InstaShow Button wskaźnik LED urządzenia InstaShow Button zaświeci się na czerwono.

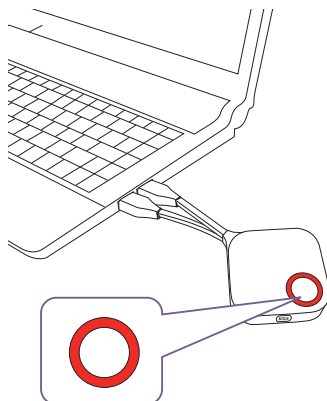

3. Gdy urządzenie InstaShow Button będzie gotowe do pracy, wskaźnik LED zaświeci się na zielono. Naciśnij przycisk prezentacji po zmianie światła wskaźnika LED na zielone.

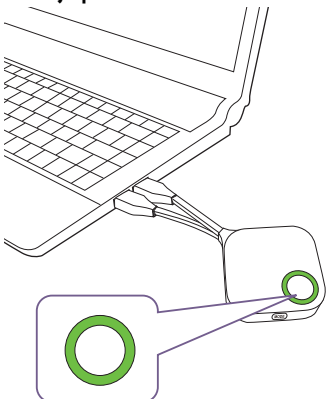

- Przewód urządzenia InstaShow Button należy obsługiwać ostrożnie. Nieostrożna obsługa kabla może doprowadzić do jego uszkodzenia.
- Podłączając i odłączając urządzenia InstaShow Button należy trzymać za wtyczkę, a nie za kabel.

W przypadku zakupu dodatkowego urządzenia InstaShow Button (za pośrednictwem zestawu urządzenia InstaShow Button), wykonaj czynności opisane poniżej:

1. Podłącz gniazda HDMI i USB urządzenia InstaShow Button do odpowiednich gniazd wejściowych w laptopie. Przyjrzyj się ilustracji.

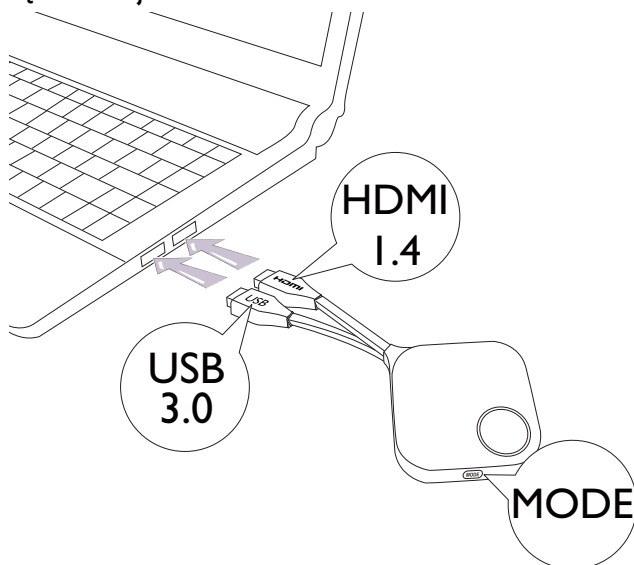

2. W trakcie uruchamiania urządzenia InstaShow Button wskaźnik LED urządzenia InstaShow Button będzie migał na czerwono.

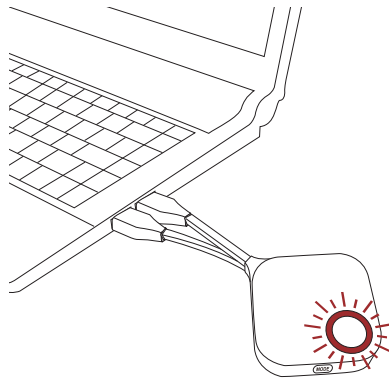

3. Gdy urządzenie InstaShow Button będzie gotowe do pracy, wskaźnik LED zaświeci się na zielono. Naciśnij przycisk prezentacji po zmianie światła wskaźnika LED na zielone.

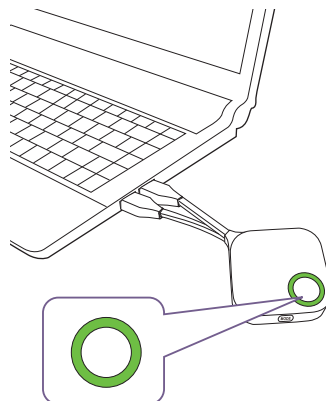

- Przewód urządzenia InstaShow Button należy obsługiwać ostrożnie. Nieostrożna obsługa kabla może doprowadzić do jego uszkodzenia.
- Podłączając i odłączając urządzenia InstaShow Button należy trzymać za wtyczkę, a nie za kabel.

## Korzystanie z kabla USB A(F) do USB A(M)

Do zestawu dołączone są dwa kable USB: dla użytkowników MacBooków i laptopów z systemem Windows. Jeden ma długość około 15 cm, a drugi około 80 cm, dzięki czemu można wybrać odpowiedni kabel do danych okoliczności użytkowania.

1. Włóż przewód HDMI urządzenia InstaShow Button do konwertera HDMI laptopa.
2. Podłącz kabel USB A(F) do laptopa.
3. Podłącz gniazdo USB urządzenia InstaShow Button do kabla USB A(M).

15 cm

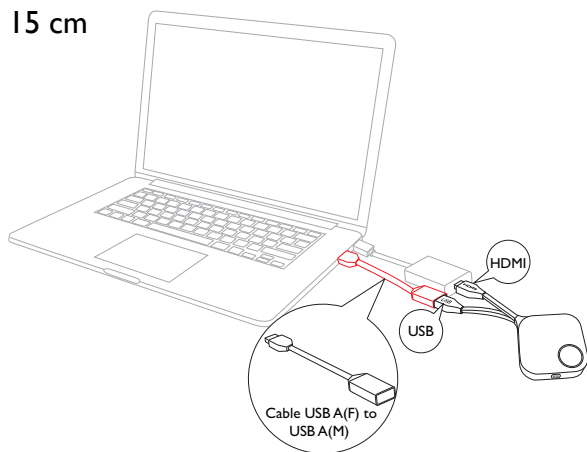

80 cm

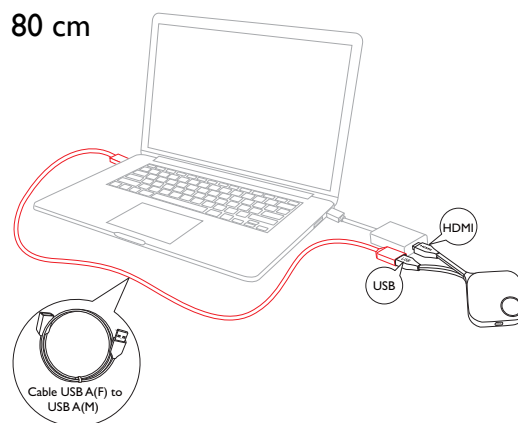

Upewnij się, że posiadany konwerter HDMI działa.

## Parowanie urządzenia InstaShow Button z urządzeniem InstaShow Host

Zestaw InstaShow™ obejmuje urządzenie InstaShow Host i dwa urządzenia InstaShow Button, które są parowane przed wysłaniem. W takim przypadku nie ma potrzeby ich ponownego parowania. Jednak aby sparować urządzenie InstaShow Button z innym urządzeniem InstaShow Host w przypadku zakupu dwóch lub większej liczby zestawów InstaShow™, należy postępować zgodnie z poniższymi instrukcjami. Aby sparować nowe urządzenia InstaShow Button z posiadanym urządzeniem InstaShow Host w przypadku zakupu dodatkowego urządzenia InstaShow Button, należy także postępować zgodnie z poniższymi instrukcjami.

### W przypadku ustawienia urządzenia InstaShow Host na stole

1. Upewnij się, że urządzenie InstaShow Host jest zasilane. Podłącz gniazda HDMI i USB urządzenia InstaShow Button do odpowiednich gniazd wejściowych w laptopie.

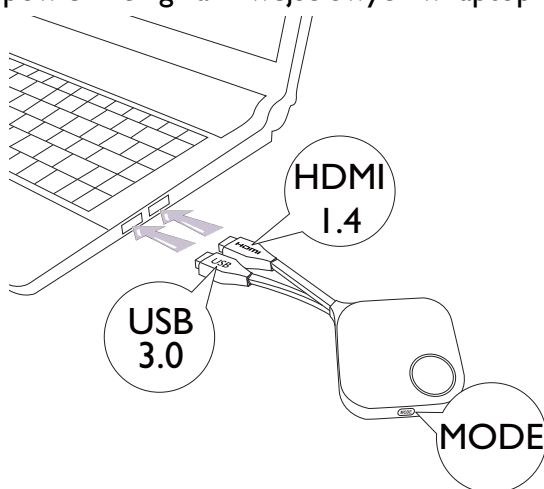

2. Po podłączeniu urządzenia InstaShow Button do laptopa wskaźnik LED urządzenia InstaShow Button zacznie migać na czerwono. Urządzenie InstaShow Button znajduje się w trybie parowania, oczekując na sparowanie z urządzeniem InstaShow Host.

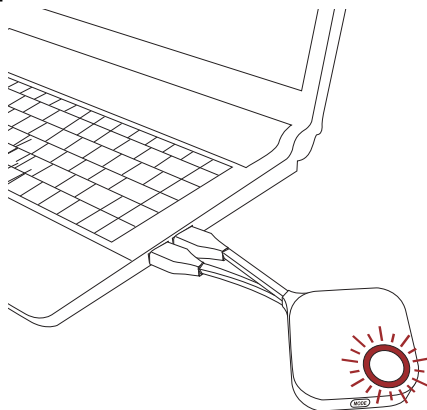

Jeśli pobliskie urządzenie InstaShow Button było już wcześniej parowane z urządzeniem InstaShow Host, wskaźnik będzie świecił ciągłym zielonym światłem.



3. Naciśnij przycisk **PAIRING** urządzenia InstaShow Host i przytrzymaj przez pięć sekund. Następnie wskaźnik LED urządzenia InstaShow Host będzie migał przez dwie minuty na niebiesko, oczekując na sparowanie z urządzeniem InstaShow Button.

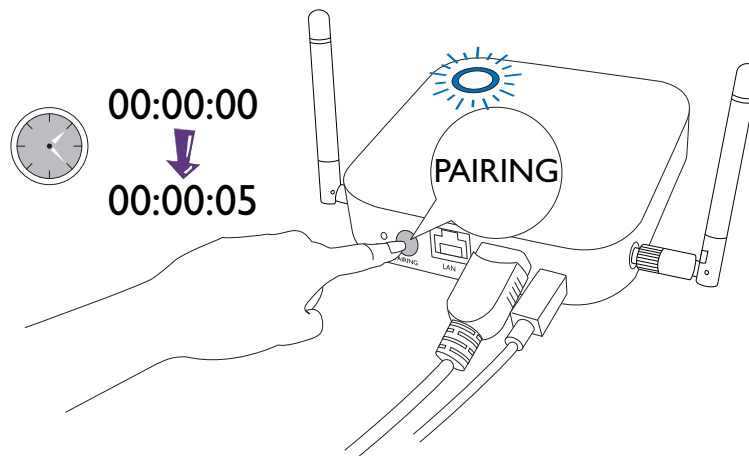

Jeśli urządzenie InstaShow Host jest zamontowane na suficie, co utrudnia naciśnięcie klawisza **PAIRING**, wykonaj czynności w ramach procesu parowania na interfejsie zarządzania siecią. Informacje na ten temat można znaleźć w [Parowanie na stronie 48](#).

4. Naciśnij przycisk **MODE** z boku urządzenia InstaShow Button i przytrzymaj przez pięć sekund. Wskaźnik LED urządzenia InstaShow Button będzie przez 10 sekund migał na niebiesko. Zacznie się proces parowania. Na ekranie zostanie wyświetlony komunikat „parowanie”.

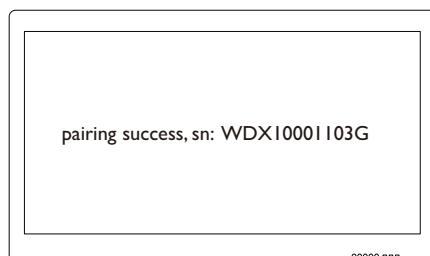
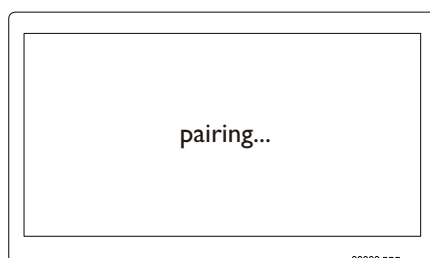
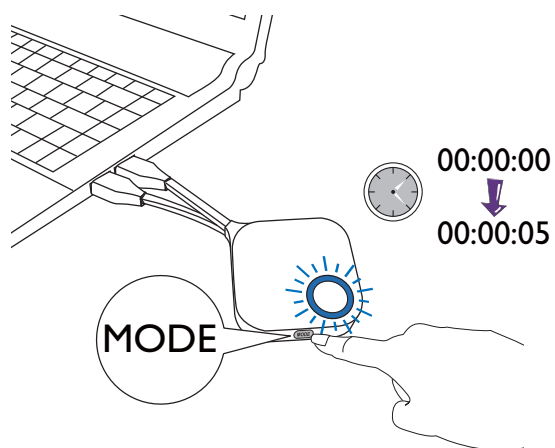

Rysunki służą jedynie jako przykłady. Każdy produkt ma inny numer seryjny.

5. Po pomyślnym sparowaniu urządzenia InstaShow Host z urządzeniem InstaShow Button wskaźnik LED urządzenia InstaShow Button zacznie świecić ciągłym światłem zielonym.

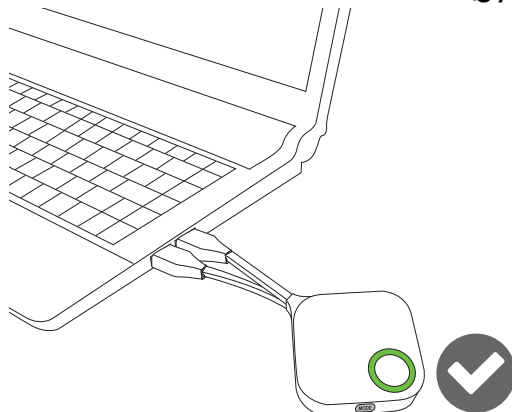

Z jednym urządzeniem InstaShow Host można maksymalnie sparować 16 urządzeń InstaShow Button.

## Wybudzanie urządzenia InstaShow Host

Jeśli wskaźnik zasilania urządzenia InstaShow Host zacznie w 50% świecić ciągłym światłem zielonym, naciśnij przycisk prezentacji urządzenia InstaShow Button, aby rozpocząć prezentację, a urządzenie InstaShow Host zostanie automatycznie wybudzone.



Więcej opcji trybu gotowości i wybudzania można skonfigurować za pośrednictwem interfejsu użytkownika do zarządzania siecią. Informacje na ten temat można znaleźć w [strona 55](#).

## Przechowywanie urządzeń InstaShow Button w podstawie

Użytkownik ma do wyboru dwa sposoby przechowywania urządzeń InstaShow Button w podstawie. Urządzenia InstaShow Button można umieścić w podstawie pionowo (1) lub poziomo (2). Przyjrzyj się ilustracji.

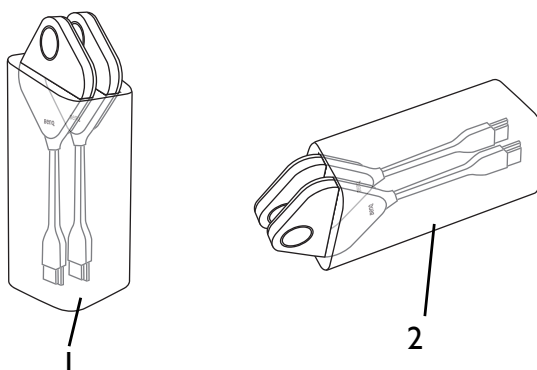

## Resetowanie urządzenia InstaShow Host

Resetowanie urządzenia InstaShow Host umożliwia przywrócenie oryginalnych ustawień fabrycznych w urządzeniu InstaShow Host. Zalecamy resetowanie urządzenia InstaShow Host z jednego z następujących powodów:

- Aby usunąć z interfejsu zarządzania siecią wszelkie zmiany wprowadzone w konfiguracji, np. informacje dotyczące parowania, hasła, identyfikator SSID, częstotliwość klatek itd., i przywrócić domyślne ustawienia. Więcej informacji można znaleźć w temacie [Zarządzanie siecią na stronie 36](#).
- Jeśli dostęp do interfejsu zarządzania siecią jest niemożliwy (na przykład z powodu zmiany lub utraty hasła).

Urządzenie InstaShow Host należy resetować, wykonując następujące czynności:

1. Połącz port DC/Micro-USB na urządzeniu InstaShow Host ze źródłem zasilania i odczekaj co najmniej 30 sekund.



Po podłączeniu urządzenia InstaShow Host do źródła zasilania na co najmniej 30 sekund dioda LED urządzenia InstaShow Host może wskazywać jeden ze stanów opisanych w [Wskaźniki LED urządzeń InstaShow Button i InstaShow Host](#). Jeśli spełniony zostanie wymóg podłączenia urządzenia InstaShow Host do źródła zasilania na co najmniej 30 sekund, można przejść do następnego kroku w ramach procesu resetowania, niezależnie od stanu wskaźnika LED urządzenia InstaShow Host.

2. Wsuń spiczasty przedmiot w otwór **RESET** z tyłu urządzenia InstaShow Host, naciśnij i przytrzymaj przez co najmniej 2 sekundy.

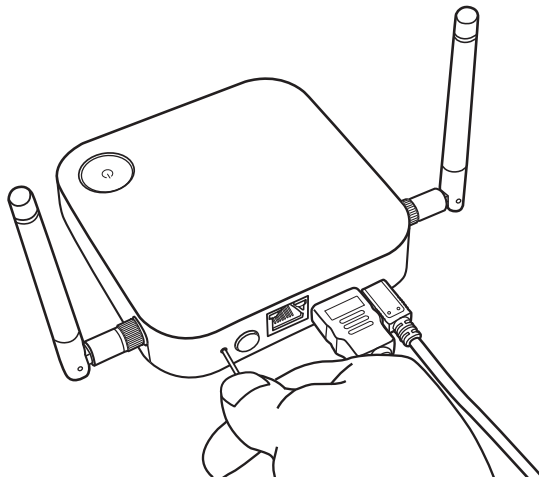

3. Wskaźnik LED urządzenia InstaShow Host będzie szybko migać na czerwono (dwukrotnie migać na czerwono co sekundę) przez 10 sekund, a następnie zaświeci się ciągłym światłem czerwonym przez 15-20 sekund, co oznacza, że urządzenie InstaShow Host jest resetowane.
4. Ciągłe światło zielone diody LED urządzenia InstaShow Host oznacza zakończenie procesu resetowania.



Podczas resetowania nie należy odłączać urządzenia InstaShow Host od źródła zasilania.

---

## Resetowanie urządzenia InstaShow Button

Resetowanie urządzenia InstaShow Button umożliwia przywrócenie oryginalnych ustawień fabrycznych w urządzeniu InstaShow Button. Zalecamy resetowanie urządzenia InstaShow Button w przypadku sparowania z innym urządzeniem InstaShow Host (który oryginalnie nie był dołączony do zestawu zawierającego urządzenie InstaShow Button) i chęci szybkiego sparowania go ponownie z oryginalnym urządzeniem InstaShow Host.

Urządzenie InstaShow Button należy resetować, wykonując następujące czynności:

1. Ustaw urządzenie InstaShow Button w zasięgu oryginalnego urządzenia InstaShow Host i upewnij się, że dioda LED na urządzeniu InstaShow Host świeci ciągłym światłem zielonym.
2. Podłącz złącze USB 3.0 na urządzeniu InstaShow Button do zasilanego laptopa i odczekaj co najmniej 30 sekund.



Po podłączeniu urządzenia InstaShow Button do zasilanego laptopa na co najmniej 30 sekund dioda LED urządzenia InstaShow Button może wskazywać jeden ze stanów opisanych w [Wskaźniki LED urządzeń InstaShow Button i InstaShow Host](#). Jeśli spełniony zostanie wymóg podłączenia urządzenia InstaShow Button do zasilanego laptopa na co najmniej 30 sekund, można przejść do następnego kroku w ramach procesu resetowania, niezależnie od stanu wskaźnika LED urządzenia InstaShow Button.

3. Wsuń spiczasty przedmiot w otwór **RESET** w spodzie urządzenia InstaShow Button, naciśnij i przytrzymaj przez co najmniej 2 sekundy.

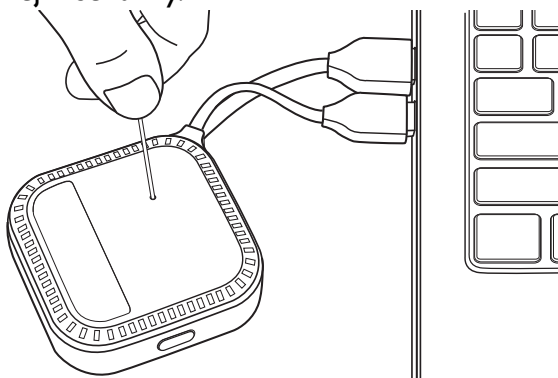

4. Wskaźnik LED urządzenia InstaShow Button będzie szybko migać na czerwono (dwukrotnie migać na czerwono co sekundę) przez 10 sekund, a następnie zaświeci się ciągłym światłem czerwonym przez 15-20 sekund, co oznacza, że urządzenie InstaShow Button jest resetowane.
5. Ciągłe światło zielone diody LED urządzenia InstaShow Button oznacza zakończenie procesu resetowania.

Zalecamy także resetowanie urządzenia InstaShow Button w dowolnym z poniższym przypadków:

- W przypadku zakupu dodatkowego urządzenia InstaShow Button (za pośrednictwem zestawu urządzenia InstaShow Button), który nie został sparowany z urządzeniem InstaShow Host.
- W przypadku sparowania niezawartego w oryginalnym opakowaniu urządzenia InstaShow Button z innym urządzeniem InstaShow Host (który nie był oryginalnie zawarty w zestawie z urządzeniem InstaShow Button) i chęci ponownego sparowania urządzenia InstaShow Button z oryginalnym urządzeniem InstaShow Host, jeśli InstaShow Host jest odłączone od zasilania.

W takich przypadkach, kiedy urządzenie InstaShow Button nie jest podłączone do odpowiedniego urządzenia InstaShow Host, a jego dioda LED miga na czerwono, wykonując następujące czynności, zresetuj urządzenie InstaShow Button:

1. Podłącz złącze USB 3.0 na urządzeniu InstaShow Button do zasilanego laptopa i odczekaj co najmniej 30 sekund.



Po podłączeniu urządzenia InstaShow Button do zasilanego laptopa na co najmniej 30 sekund dioda LED urządzenia InstaShow Button może wskazywać jeden ze stanów opisanych w [Wskaźniki LED urządzeń InstaShow Button i InstaShow Host](#). Jeśli spełniony zostanie wymóg podłączenia urządzenia InstaShow Button do zasilanego laptopa na co najmniej 30 sekund, można przejść do następnego kroku w ramach procesu resetowania, niezależnie od stanu wskaźnika LED urządzenia InstaShow Button.

2. Wsuń spiczasty przedmiot w otwór **RESET** w spodzie urządzenia InstaShow Button, naciśnij i przytrzymaj przez co najmniej 2 sekundy.

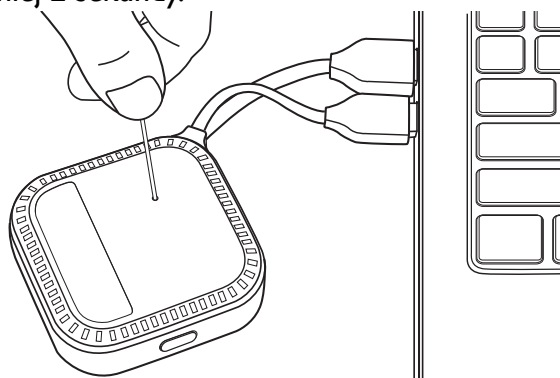

3. Wskaźnik LED urządzenia InstaShow Button będzie szybko migać na czerwono (dwukrotnie migać na czerwono co sekundę) przez 10 sekund, a następnie zaświeci się ciągłym światłem czerwonym przez 15-20 sekund, co oznacza, że urządzenie InstaShow Button jest resetowane.
4. Miganie diody LED urządzenia InstaShow Button na czerwono oznacza zakończenie procesu resetowania.



Podczas resetowania nie należy odłączać urządzenia InstaShow Button od źródła zasilania.

---

# Rozpoczynanie i zatrzymywanie prezentacji

W tym rozdziale omówiono sposób rozpoczynania i zatrzymywania prezentacji przy użyciu InstaShow™.

## Przygotowanie urządzenia

Upewnij się, że wszystkie podłączone urządzenia są włączone i gotowe do przedstawiania prezentacji.

Niniejszy system InstaShow™ może obsługiwać różne projektory, urządzenia IFP, telewizory i monitory ze standardowymi portami HDMI, dlatego czynności wymagane do rozpoczęcia prezentacji mogą się różnić w zależności od rzeczywistego środowiska i specyfikacji posiadanego wyświetlacza. Wykonaj poniższe procedury i zapoznaj się z podanymi sekcjami, aby uzyskać szczegółowe informacje.

1. Szczegółowe informacje dotyczące rozpoczynania prezentacji znajdują się w rozdziale [Rozpoczynanie prezentacji na stronie 31](#).
2. Szczegółowe informacje dotyczące kończenia prezentacji znajdują się w rozdziale [Nieaktywna prezentacja na stronie 33](#).
3. Więcej informacji o InstaVideo można znaleźć w rozdziale [Odtwarzanie wideo przy użyciu systemu InstaShow™ na stronie 34](#).

## Rozpoczynanie prezentacji

1. Upewnij się, że urządzenie InstaShow Host jest zasilane. Zapoznaj się z [Podłączanie przewodu HDMI i zasilania na stronie 17](#), aby uzyskać więcej informacji.
2. Wybierz na wyświetlaczu źródło HDMI odpowiednie dla urządzenia InstaShow Host. Wyświetlany jest ekran Przewodnik.

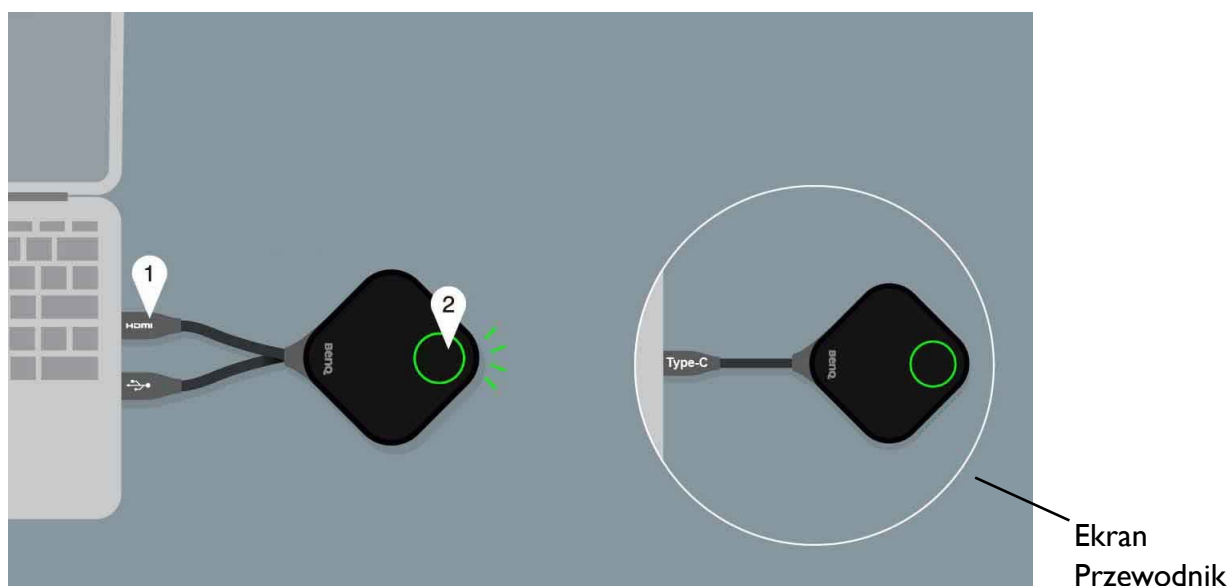

W zależności od zakupionego modelu mogą być stosowane inne przewody urządzenia InstaShow Button. Podłącz wtyczki urządzenia InstaShow Button do odpowiednich gniazd wejściowych w laptopie.

- Postępuj zgodnie z instrukcjami wyświetlanymi na ekranie przewodnika, aby podłączyć urządzenie InstaShow Button do zasilania. Więcej informacji można także znaleźć w [Konfiguracja i zasilanie urządzenia InstaShow Button na stronie 20](#). Jeśli urządzenie InstaShow Button zostanie podłączone do zasilania i działa prawidłowo, wskaźnik LED urządzenia InstaShow Button będzie świecił ciągłym światłem zielonym. Następnie zostanie wyświetlony ekran bezczynności.

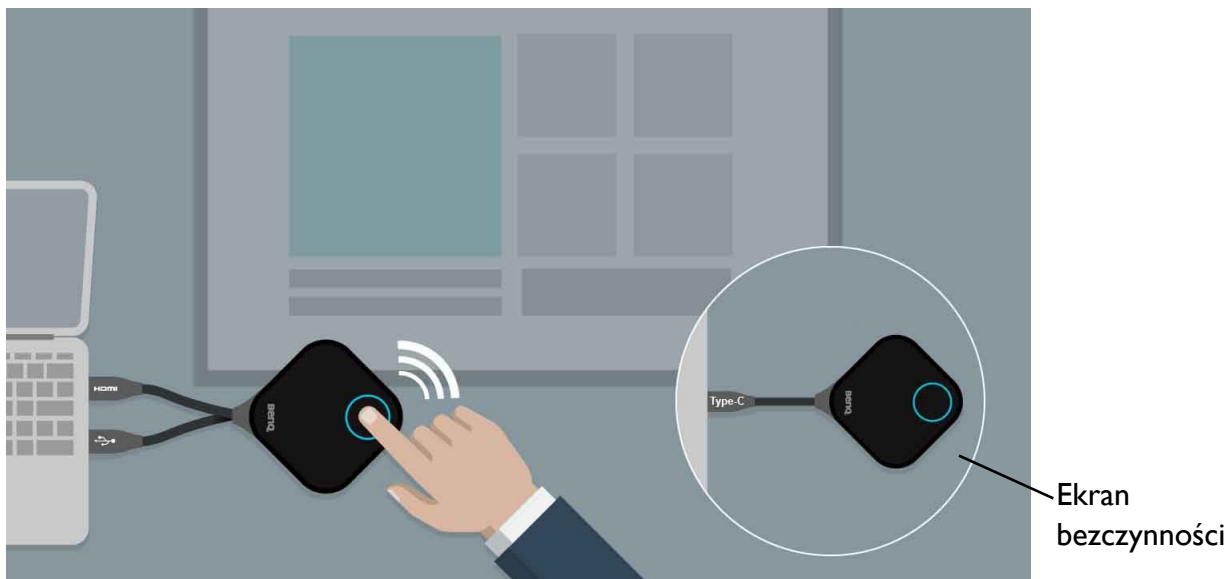

- Aby rozpocząć prezentację, naciśnij przycisk prezentacji.
- Urządzenie rozpocznie prezentację, a wskaźnik LED urządzenia InstaShow Button zacznie świecić ciągłym światłem niebieskim.

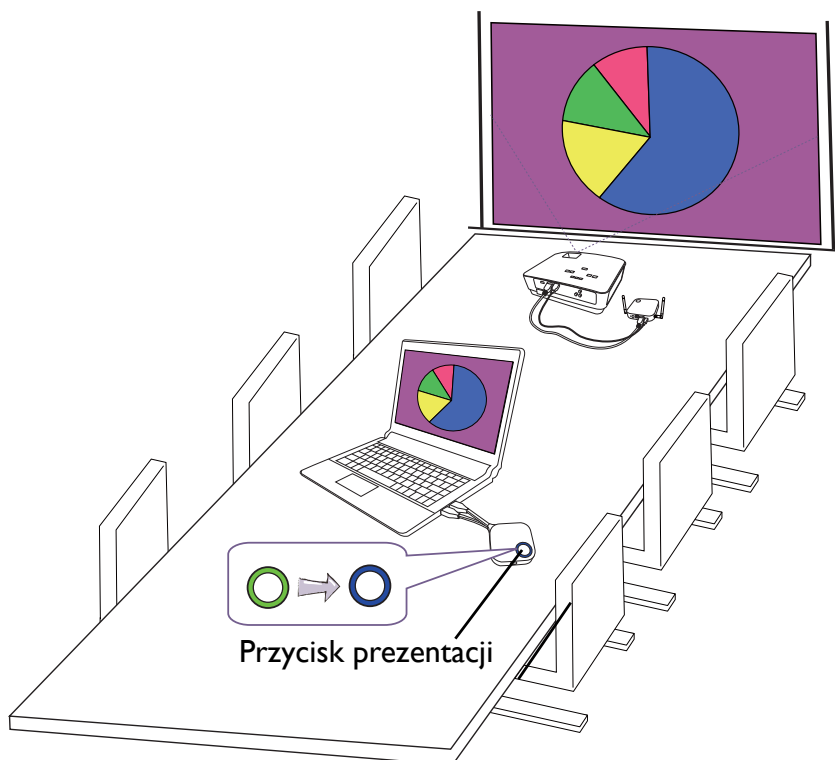

- Upewnij się, że odległość transmisji pomiędzy urządzeniem InstaShow Button a urządzeniem InstaShow Host wynosi nie więcej niż 8 m i na drodze nie ma żadnych przeszkód.
- System InstaShow™ obsługuje powiększony pulpit w MacBookach i laptopach z systemem Windows.



## Nieaktywna prezentacja

1. Aby zatrzymać prezentację, naciśnij przycisk prezentacji.
2. Urządzenie zatrzyma prezentację, a wskaźnik LED urządzenia InstaShow Button zacznie świecić ciągłym światłem zielonym.
3. Aby powrócić do prezentacji, wystarczy nacisnąć przycisk prezentacji.

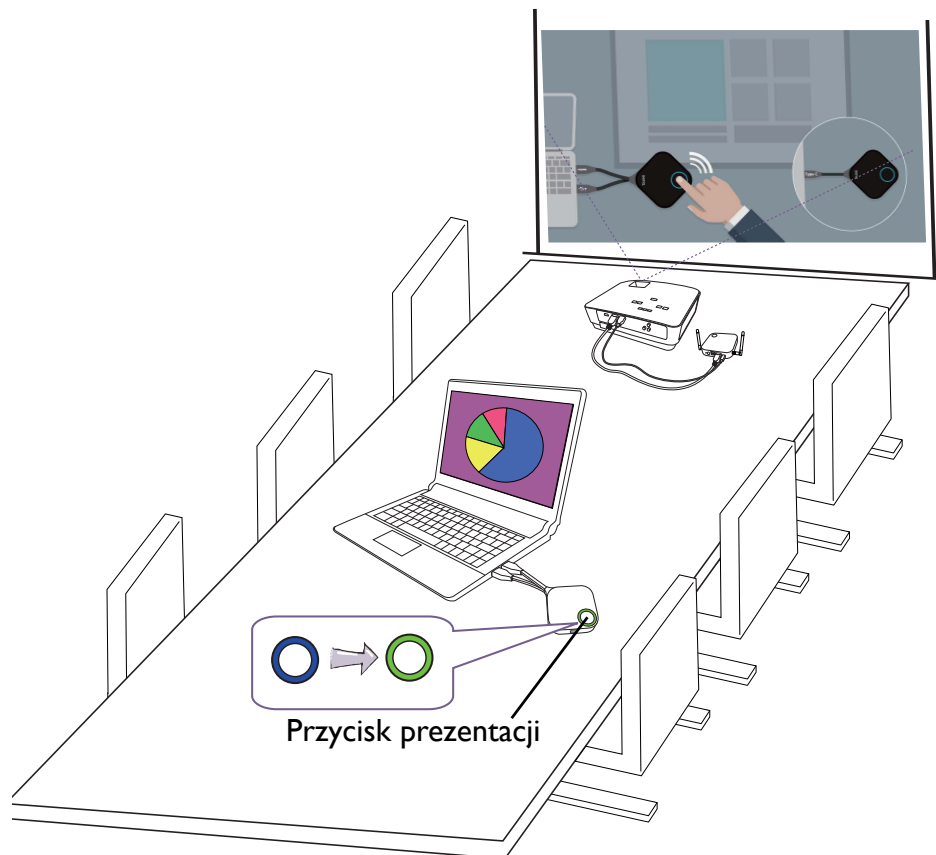

# Odtwarzanie wideo przy użyciu systemu InstaShow™

Nasza ekskluzywna funkcja InstaVideo optymalizuje ustawienia audiowizualne systemu InstaShow™, umożliwiając natychmiastowe przełączenie z czystego trybu **Przedstawianie** w płynny tryb **Pliki wideo** z dźwiękiem stereo za jednym kliknięciem przycisku, bez konieczności obsługi informatycznej, plątaniny kabli lub skomplikowanych ustawień oprogramowania. Umożliwiając użytkownikom szybkie dostosowanie projekcji w celu osiągnięcia precyzji i wydajności lub płynnego odtwarzania bezprzewodowego wideo Full HD 1080p, mogą oni swobodnie łączyć teksty, wykresy i tabele, obrazy oraz dźwięk i obraz plików multimedialnych, zwiększając efektywność konferencji.

InstaVideo udostępnia dwa tryby: tryb **Przedstawianie** oraz tryb **Pliki wideo**.

1. Tryb domyślny to **Przedstawianie**. Służy on do przedstawiania plików z dokumentami.

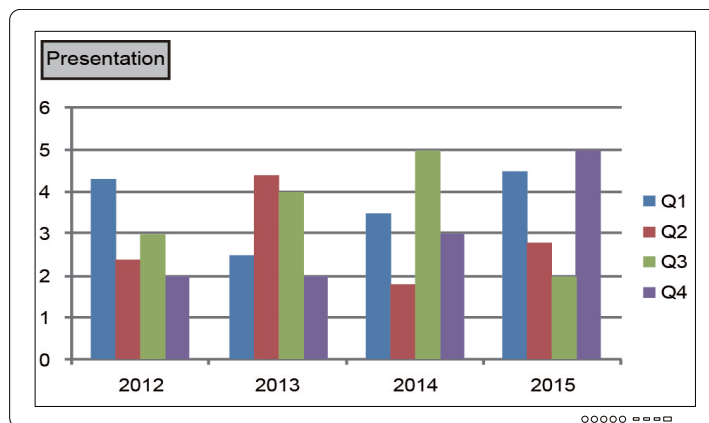

2. Aby płynnie wyświetlać projektowane filmy w rozdzielczości Full HD 1080p, przełącz urządzenie w tryb **Pliki wideo**, naciskając przycisk **MODE**, aby kontynuować.



3. W lewym górnym rogu ekranu wyświetlony jest komunikat **Pliki wideo**. Możesz teraz płynnie odtwarzać filmy w rozdzielczości Full HD 1080p.

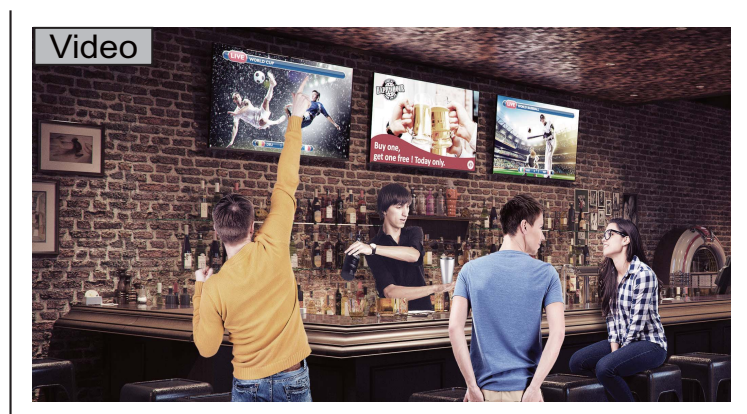

System InstaShow™ jest głównie przeznaczony do przedstawiania prezentacji biznesowych obejmujących takie dokumenty jak PowerPoint, Word, Excel, PDF oraz krótkie filmy wideo Full HD. Aby korzystać z funkcji bezprzewodowego wyświetlania wideo z zestawu kina domowego, należy skontaktować się z lokalnym przedstawicielem w celu uzyskania informacji o używaniu produktu BenQ WDP02 do rozrywki w domu.

# Zarządzanie siecią

Urządzenie InstaShow™ jest wyposażone w interfejs zarządzania siecią, który umożliwia konfigurację funkcji za pośrednictwem przeglądarki, np. Google Chrome (wersja 49.0.26), Internet Explorer (wersja 8.0) lub Firefox (wersja 46.0.1).



Funkcje mogą się różnić w zależności od wersji oprogramowania sprzętowego.

## Dostęp do interfejsu zarządzania siecią

### Logowanie do interfejsu zarządzania siecią poprzez połączenie bezpośrednie

1. Podłącz urządzenie InstaShow Host bezpośrednio do laptopa przy użyciu kabla sieciowego (RJ-45) i do źródła zasilania przy użyciu kabla USB A(M) do micro B(M).

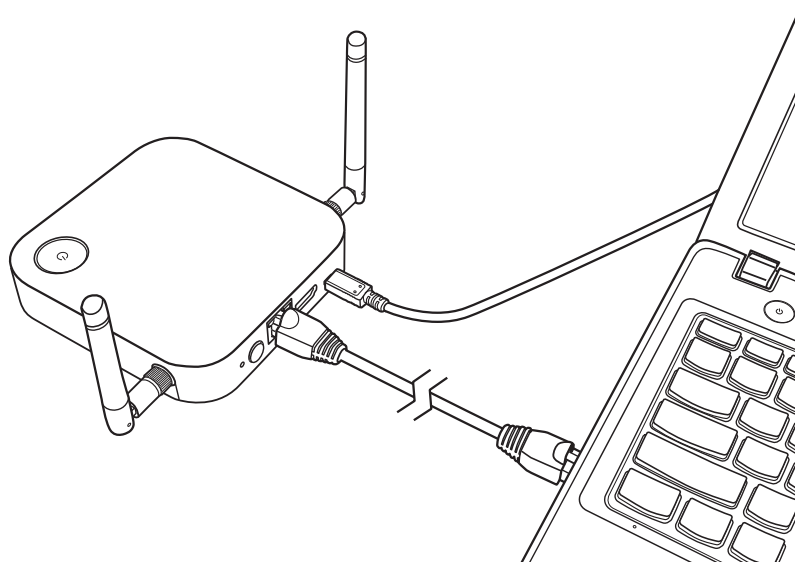

2. Odczekaj, aż wskaźnik LED na urządzeniu InstaShow Host zaświeci się ciągłym światłem zielonym.

3. Domyślny adres IP urządzenia InstaShow Host to 192.168.20.1. Zmień adres IP laptopa na 192.168.20.x (np. 192.168.20.100).

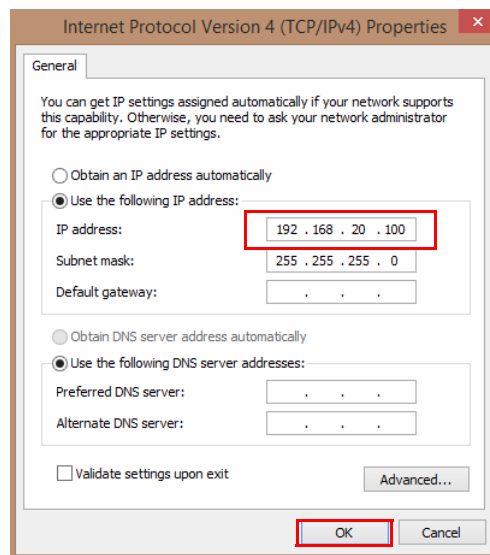
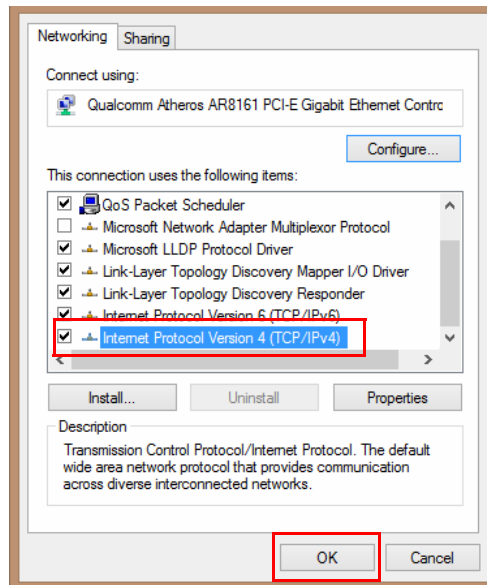

4. W przeglądarce wprowadź adres IP: 192.168.20.1. Na stronie logowania wprowadź domyślną nazwę użytkownika i hasło. Domyślna nazwa użytkownika to **admin**, a domyślne hasło to **0000** lub SSID z nazwą „WDC10\_xxxxxx” (wyświetlana w prawym górnym rogu ekranu przewodnika/bezczynności).\*

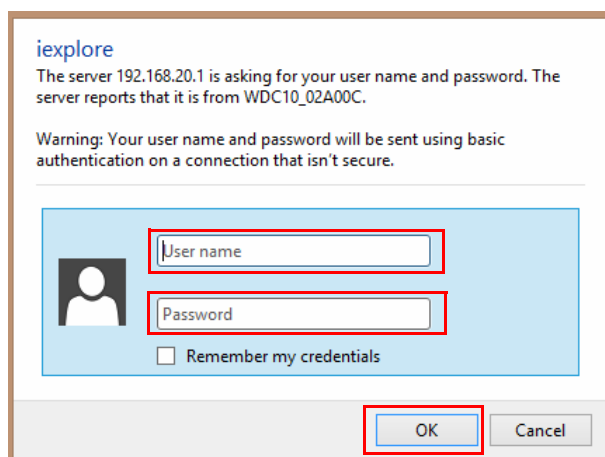

\*: W celu zapewnienia zgodności z konkretnymi wymogami regionalnymi domyślne hasło do usługi **Zarządzanie siecią** różni się w zależności od produktu sprzedawanego w danym regionie.

5. Nastąpi pomyślne zalogowanie do interfejsu zarządzania siecią.

## Logowanie do interfejsu zarządzania siecią przez sieć LAN

Jeśli posiadane urządzenie InstaShow Host jest podłączone do sieci LAN, można wprowadzić adres IP wyświetlany na ekranie, za pośrednictwem przeglądarki internetowej.

W zależności od ustawienia **HTTP przez SSL** na karcie **Zaawansowane** (patrz [strona 57](#)) do logowania do systemu zarządzania siecią wykorzystywane są różne protokoły.

- **HTTP przez SSL** jest ustawione na **Wł.**, wpisz **https://<adres IP InstaShow Host>**. Jeśli zostanie wyświetlone ostrzeżenie informujące, że połączenie nie jest prywatne lub bezpieczne, zignoruj je. Po włączeniu tej funkcji szyfrowanie danych zostaje aktywowane. Ostrzeżenie jest wyświetlane, ponieważ przeglądarka oczekuje weryfikacji podłączonego urządzenia za pomocą certyfikatu SSL określonych wystawców. Samodzielnie podpisany certyfikat wygenerowany przez hosta InstaShow nie spełnia domyślnych zasad bezpieczeństwa.
- **HTTP przez SSL** jeśli **Wył.**, wpisz **https://<adres IP InstaShow Host>**.



192.18.8.1

Polski Wyloguj

**BenQ**

Informacje

WAN

Sieć bezprzewodowa

Parowanie

Zaawansowane

Planowanie

Narzędzie

Zawiadomienie prawne

**Informacje o systemie**

Numer seryjny	NKD5G0S121810
Wersja oprogramowania sprzętowego	Host_Firmware_Mv4.13 (Mar 26 2020 17:20:31)
Nazwa hosta	WDC10_121810
Bieżąca godzina	Tue Jan 15 2019 21:27:24
RX Resolution	Disconnect

**WAN**

WAN Stan	Połączony
WAN Typ połączenia	IP statyczny
Adres IP WAN	192.168.5.62
DNS	0.0.0.0
WAN Adres MAC	00-20-19-12-18-12

## Logowanie do interfejsu zarządzania siecią przez sieć bezprzewodową

Urządzenie InstaShow™ obsługuje tylko protokół 802.11ac. Jeśli dany laptop lub urządzenie mobilne obsługują sieć bezprzewodową 802.11ac (5G Wi-Fi), można zlokalizować urządzenie InstaShow Host, a następnie połączyć się z nim, poprzez identyfikator SSID WDC10\_xxxxxx (wyświetlany w prawym górnym rogu ekranu przewodnika/bezczynności) w menu sieci bezprzewodowej w laptopie lub urządzeniu mobilnym. Domyślne hasło jest takie same jak nazwa identyfikatora SSID (np. jeśli SSID to „WDC10\_02A00C”, hasłem będzie także „WDC10\_02A00C”). Po podłączeniu urządzenia do InstaShow Host wprowadź adres IP, „192.168.168.2” w przeglądarce internetowej, a następnie wprowadź nazwę użytkownika i hasło, jak pokazano w kroku 4 z [Logowanie do interfejsu zarządzania siecią poprzez połączenie bezpośrednie na stronie 36](#).



Po prawidłowej instalacji urządzenia InstaShow Host wyświetlone zostaną 2 oddzielne identyfikatory SSID: jeden umożliwiający dostęp do interfejsu zarządzania siecią (o nazwie „WDC10\_xxxxxx”), a drugi umożliwiający przesyłanie danych pomiędzy urządzeniami InstaShow Host a InstaShow Button (o nazwie „WHE\_AP\_5G\_xxxxxx”). W celu uzyskania dostępu do interfejsu zarządzania siecią, upewnij się, że dany laptop lub urządzenie mobilne łączy się tylko z identyfikatorem SSID „WDC10\_xxxxxx”.

Poniżej przedstawiony jest przykładowy sposób logowania do interfejsu zarządzania siecią za pośrednictwem urządzenia mobilnego z obsługą IEEE 802.11ac.

1. Przejdź do opcji **Ustawienia** > **Wi-Fi**, gdzie znajdziesz identyfikator SSID urządzenia InstaShow Host: WDC10\_02A00C.





2. Wprowadź domyślne hasło „WDC10\_02A00C” i naciśnij **Połącz**.

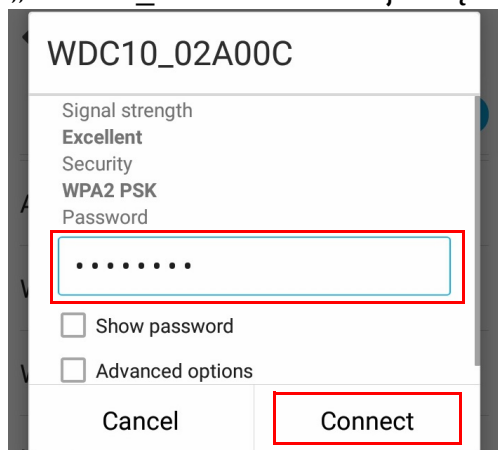

WDC10\_02A00C

Signal strength  
**Excellent**

Security  
**WPA2 PSK**

Password  
.....

Show password

Advanced options

Cancel      Connect

3. Dostęp do interfejsu zarządzania siecią można uzyskać, wykonując poniższe czynności 4-5 z [Logowanie do interfejsu zarządzania siecią poprzez połączenie bezpośrednie na stronie 36](#).

## Pierwsze kroki

Możesz teraz korzystać z interfejsu zarządzania siecią w celu konfiguracji różnych ustawień urządzenia InstaShow Host.

Górne przyciski poleceń

Główna kolumna

Informacje o systemie

Numer seryjny	NKD5G0S121810
Wersja oprogramowania sprzętowego	Host_Firmware_Mv4.13 (Mar 26 2020 17:20:31)
Nazwa hosta	WDC10_121810
Bieżąca godzina	Mon Jan 7 2019 23:54:06
RX Resolution	Disconnect

WAN

WAN Stan	Połączony
WAN Typ połączenia	IP statyczny
Adres IP WAN	192.168.5.62
DNS	0.0.0.0
WAN Adres MAC	00-20-19-12-18-12

Sieć bezprzewodowa

SSID	WDC10_121810
Wi-Fi Adres MAC	02:20:19:12:18:0F
Obszar Wi-Fi	EU

Komunikat ekranowy

Komunikat ekranowy	<input type="text"/>
	<input type="text"/>
	<input type="text"/>

Zastosuj Anuluj

Pasek funkcji

## Górne przyciski poleceń

### Zmień język

1. Domyślnym językiem jest angielski. Aby zmienić język interfejsu, przejdź do panelu z ustawieniami języka, gdzie widoczne są wszystkie dostępne języki.
2. Kliknij język, na który chcesz przełączyć i zostanie ustawiony nowy język.
3. Po ustawieniu nowego języka będzie on stosowany na interfejsie zarządzania siecią i w menu OSD urządzenia InstaShow™.



Obsługiwane języki różnią się w zależności od kraju/regionu, w którym dokonano zakupu.

### Wylogowanie

1. Kliknij **Wyloguj** w prawym górnym rogu.

2. Zostanie otwarte okno z potwierdzeniem. Naciśnij **Zastosuj**, aby wylogować.

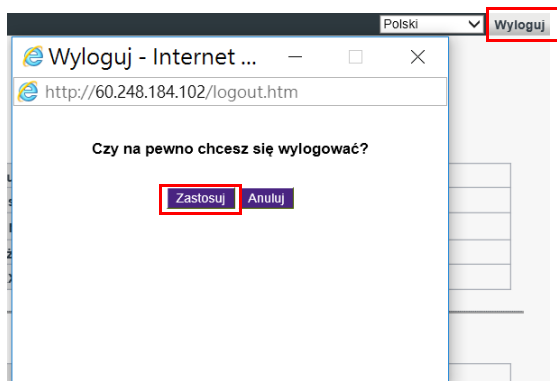

## Główna kolumna

W głównej kolumnie wyświetlana jest szczegółowa zawartość paska funkcji.

## Pasek funkcji

## Informacje

Kliknij przycisk **Informacje**, a zostaną wyświetlone szczegółowe informacje dotyczące **Informacje o systemie**, **WAN**, **Sieć bezprzewodowa** i **Komunikat ekranowy**.

**Informacje**

- WAN
- Sieć bezprzewodowa
- Parowanie
- Zaawansowane
- Planowanie
- Narzędzie
- Zawiadomienie prawne

**Informacje o systemie**

Numer seryjny	NKD5G0S121810
Wersja oprogramowania sprzętowego	Host_Firmware_Mv4.13 (Mar 26 2020 17:20:31)
Nazwa hosta	WDC10_121810
Bieżąca godzina	Mon Jan 7 2019 23:54:06
RX Resolution	Disconnect

**WAN**

WAN Stan	Połączony
WAN Typ połączenia	IP statyczny
Adres IP WAN	192.168.5.62
DNS	0.0.0.0
WAN Adres MAC	00-20-19-12-18-12

**Sieć bezprzewodowa**

SSID	WDC10_121810
Wi-Fi Adres MAC	02:20:19:12:18:0F
Obszar Wi-Fi	EU

**Komunikat ekranowy**

Komunikat ekranowy	<input type="text"/>
	<input type="text"/>
	<input type="text"/>

Zastosuj Anuluj

Można zmienić **Nazwa hosta** w **Informacje o systemie**. Jeśli Host wykrywa dane rozdzielczości wysyłane z komputera za pomocą urządzenia Button, można je sprawdzić w **RX Resolution (Rozdzielczość RX)**. Jeśli zostało nawiązane połączenie ze źródłem, ale urządzenie nie jest obecne, w pozycji **RX Resolution (Rozdzielczość RX)** zostanie wyświetlone **Rozłącz**.

Informacje o systemie

Numer seryjny	NKD5G0S121810
Wersja oprogramowania sprzętowego	Host_Firmware_Mv4.13 (Mar 26 2020 17:20:31)
Nazwa hosta	WDC10_121810
Bieżąca godzina	Tue Jan 8 2019 00:16:01
RX Resolution	Disconnect

Można wprowadzić komunikaty w opcji **Komunikat ekranowy**. Po wprowadzeniu komunikatu naciśnij **Zastosuj**, aby kontynuować. Komunikat zostanie wyświetlony w prawym górnym rogu ekranu przewodnika/bezprzewodności ponad SSID.

Komunikat ekranowy

<input type="text"/>
<input type="text"/>
<input type="text"/>



W przypadku **Komunikat ekranowy** maksymalna liczba dozwolonych wierszy wynosi 3, a maksymalna liczba dozwolonych znaków w wierszu wynosi 19.

## WAN

Kliknij przycisk **WAN**, a zostanie wyświetlony domyślny **Adres IP WAN** urządzenia InstaShow Host. Domyślny typ połączenia to DHCP. Pobierz adres IP z serwera DHCP danej sieci. Aby zmienić **Adres IP WAN**, wybierz opcję **IP statyczny** w **WAN Typ połączenia**. Serwer (DNS) można wprowadzić ręcznie. Jeśli w pozycji **DNS** widnieje **0.0.0.0**, oznacza to, że system pobiera adres IP serwera DNS automatycznie z serwera. Naciśnij **Zastosuj**, aby kontynuować.

Informacje	WAN Typ połączenia : IP statyczny ▾
<b>WAN</b>	Adres IP WAN : 192 . 168 . 5 . 62
Sieć bezprzewodowa	Maska podsieci : 255 . 255 . 254 . 0
Parowanie	Bramka domyślna : 192 . 168 . 5 . 1
Zaawansowane	DNS : 0 . 0 . 0 . 0
Planowanie	Zastosuj Anuluj
Narzędzie	
Zawiadomienie prawne	

## Sieć bezprzewodowa

Kliknij przycisk **Sieć bezprzewodowa**, a zostanie wyświetlone menu **Ustawienie i Konfiguracja radia Wi-Fi** urządzenia InstaShow Host.

Informacje	Ustawienie										
WAN	<table border="1"> <tr> <td>Enable Wireless Web Management SSID</td> <td><input checked="" type="radio"/> Włącz <input type="radio"/> Wyłącz</td> </tr> <tr> <td>SSID Ustawienie</td> <td>WDC10_121810</td> </tr> <tr> <td>Opcja zabezpieczeń Wi-Fi</td> <td>WPA2 ▾</td> </tr> <tr> <td>Hasło Ustawienie</td> <td>WDC10_121810</td> </tr> <tr> <td>Hide Wireless Transmission SSID</td> <td><input type="radio"/> Wł. <input checked="" type="radio"/> Wyt.</td> </tr> </table> <p><b>Ostrzeżenie</b> Siecią można zarządzać wyłącznie przez bezprzewodową sieć 802.11ac.</p>	Enable Wireless Web Management SSID	<input checked="" type="radio"/> Włącz <input type="radio"/> Wyłącz	SSID Ustawienie	WDC10_121810	Opcja zabezpieczeń Wi-Fi	WPA2 ▾	Hasło Ustawienie	WDC10_121810	Hide Wireless Transmission SSID	<input type="radio"/> Wł. <input checked="" type="radio"/> Wyt.
Enable Wireless Web Management SSID	<input checked="" type="radio"/> Włącz <input type="radio"/> Wyłącz										
SSID Ustawienie	WDC10_121810										
Opcja zabezpieczeń Wi-Fi	WPA2 ▾										
Hasło Ustawienie	WDC10_121810										
Hide Wireless Transmission SSID	<input type="radio"/> Wł. <input checked="" type="radio"/> Wyt.										
<b>Sieć bezprzewodowa</b>	<table border="1"> <tr> <td>Moc transmisji</td> <td>6 ▾</td> <td><input type="checkbox"/> Obsługa kanałów DFS</td> </tr> <tr> <td>Kanał</td> <td>Autom. ▾ <b>Skanuj</b></td> <td></td> </tr> </table> <p>Zastosuj Anuluj</p>	Moc transmisji	6 ▾	<input type="checkbox"/> Obsługa kanałów DFS	Kanał	Autom. ▾ <b>Skanuj</b>					
Moc transmisji	6 ▾	<input type="checkbox"/> Obsługa kanałów DFS									
Kanał	Autom. ▾ <b>Skanuj</b>										
Parowanie											
Zaawansowane											
Planowanie											
Narzędzie											
Zawiadomienie prawne											

Można **Włączyć** lub **Wyłączyć** połączenie Wi-Fi z urządzeniem InstaShow Host poprzez **Włączyć**. Działanie każdego ustawienia jest opisane poniżej:

Ustawienie	Opis										
<table border="1"> <tr> <td>Enable Wireless Web Management SSID</td> <td><input checked="" type="radio"/> Włącz <input type="radio"/> Wyłącz</td> </tr> <tr> <td>SSID Ustawienie</td> <td>WDC10_121810</td> </tr> <tr> <td>Opcja zabezpieczeń Wi-Fi</td> <td>WPA2 ▾</td> </tr> <tr> <td>Hasło Ustawienie</td> <td>WDC10_121810</td> </tr> <tr> <td>Hide Wireless Transmission SSID</td> <td><input type="radio"/> Wł. <input checked="" type="radio"/> Wyt.</td> </tr> </table> <p><b>Ostrzeżenie</b> Siecią można zarządzać wyłącznie przez bezprzewodową sieć 802.11ac.</p>	Enable Wireless Web Management SSID	<input checked="" type="radio"/> Włącz <input type="radio"/> Wyłącz	SSID Ustawienie	WDC10_121810	Opcja zabezpieczeń Wi-Fi	WPA2 ▾	Hasło Ustawienie	WDC10_121810	Hide Wireless Transmission SSID	<input type="radio"/> Wł. <input checked="" type="radio"/> Wyt.	
Enable Wireless Web Management SSID	<input checked="" type="radio"/> Włącz <input type="radio"/> Wyłącz										
SSID Ustawienie	WDC10_121810										
Opcja zabezpieczeń Wi-Fi	WPA2 ▾										
Hasło Ustawienie	WDC10_121810										
Hide Wireless Transmission SSID	<input type="radio"/> Wł. <input checked="" type="radio"/> Wyt.										

Ustawienie	Opis
<b>Włączyć</b>	Urządzenie InstaShow Host wyświetli identyfikator SSID, który umożliwi użytkownikom logowanie do interfejsu zarządzania siecią przez sieć bezprzewodową. Więcej informacji można znaleźć w temacie <a href="#">Logowanie do interfejsu zarządzania siecią przez sieć bezprzewodową na stronie 40</a> .

Ustawienie	Opis
<b>Wyłącz</b>	Urządzenie InstaShow Host dezaktywuje identyfikator SSID, w wyniku czego użytkownicy nie będą mogli logować się do interfejsu zarządzania siecią poprzez sieć bezprzewodową. Po wyłączeniu <b>Sieć bezprzewodowa</b> użytkownicy będą mogli logować się do interfejsu zarządzania siecią tylko poprzez bezpośrednie połączenie lub LAN. Więcej informacji można znaleźć w <a href="#">Logowanie do interfejsu zarządzania siecią poprzez połączenie bezpośrednie na stronie 36</a> lub <a href="#">Logowanie do interfejsu zarządzania siecią przez sieć LAN na stronie 39</a> .

Po włączeniu **Sieć bezprzewodowa** można zmienić nazwę identyfikatora SSID sygnału sieci Wi-Fi poprzez **Ustawienie SSID**.

Aby ukryć identyfikator SSID wygenerowany przez Host i wykorzystywany do przesyłania danych (z nazwą w formacie „WHE\_AP\_5G\_XXXXXX”), ustaw **Hide Wireless Transmission SSID (Ukryj SSID transmisji bezprzewodowej)** na **Wył.**



Urządzenie InstaShow Host automatycznie wygeneruje identyfikator SSID używany do przesyłu danych pomiędzy urządzeniami InstaShow Host a InstaShow Button (o nazwie „WHE\_AP\_5G\_XXXXXX”), który będzie inny niż SSID używany do bezprzewodowego połączenia z interfejsem zarządzania siecią. Ten identyfikator SSID nie będzie wyświetlany w menu **Sieć bezprzewodowa**, ponieważ nie można go zmienić ani edytować.

**Opcja zabezpieczeń Wi-Fi** zapewnia użytkownikowi opcje zabezpieczeń **WPA2** i **WPA2\_Enterprise** do bezprzewodowego połączenia urządzenia InstaShow Host, jeśli użytkownicy uzyskają dostęp do interfejsu zarządzania siecią poprzez sieć bezprzewodową.

Ustawienie

Enable Wireless Web Management SSID	<input checked="" type="radio"/> Włącz <input type="radio"/> Wyłącz
SSID Ustawienie	WDC10_121810
Opcja zabezpieczeń Wi-Fi	<div style="border: 1px solid red; padding: 2px;">           WPA2            WPA2_Enterprise         </div>
Hasło Ustawienie	
Hide Wireless Transmission SSID	<input type="radio"/> Wł. <input checked="" type="radio"/> Wył.

**Ostrzeżenie** Siecią można zarządzać wyłącznie przez bezprzewodową sieć 802.11ac.

**WPA2** aktywuje WPA2-PSK (klucz współdzielony), który korzysta z metody szyfrowania Advanced Encryption Standard (AES).

**WPA2\_Enterprise** umożliwia użytkownikom uzyskanie unikalnego klucza do sieci, która wymaga krytycznego uwierzytelniania. Aby uzyskać rzeczywiste ustawienia serwera RADIUS, skontaktuj się z działem IT.

Ustawienie

Enable Wireless Web Management SSID	<input checked="" type="radio"/> Włącz <input type="radio"/> Wyłącz
SSID Ustawienie	WDC10_121810
Opcja zabezpieczeń Wi-Fi	WPA2_Enterprise ▾
Serwer RADIUS Adres IP	0 . 0 . 0 . 0
Port RADIUS	1812
Współdzielony klucz	
Hide Wireless Transmission SSID	<input type="radio"/> Wł. <input checked="" type="radio"/> Wył.

**Ostrzeżenie** Siecią można zarządzać wyłącznie przez bezprzewodową sieć 802.11ac.



Opisane powyżej opcje zabezpieczeń Wi-Fi mają zastosowanie tylko do połączenia Wi-Fi używanego w celu uzyskania dostępu do interfejsu zarządzania siecią poprzez sieć bezprzewodową. Połączenie Wi-Fi używane do przesyłu danych pomiędzy urządzeniami InstaShow Host a InstaShow Button korzysta ze stałego ustawienia zabezpieczeń WPA2-PSK, którego nie można zmienić.

W **Konfiguracja radia Wi-Fi** można zmienić **Moc transmisji** na wartość od 1 do 6 (gdzie 6 to najsilniejsza wartość). W rzeczywistym środowisku sieciowym każde zwiększenie wartości może spowodować zwiększenie siły sygnału w zakresie 1-3 dBm. Na przykład: zmieniając **Moc transmisji** z 1 na 2 może zwiększyć siłę sygnału o ok. 2 dBm w rzeczywistym pomiarze.

Konfiguracja radia Wi-Fi

Moc transmisji	6 ▾	
Kanał	1 ▾	<input type="checkbox"/> Obsługa kanałów DFS

Skanuj

Zastosuj Anuluj

W **Kanał** można skonfigurować urządzenie InstaShow Host tak, aby automatycznie wybierało kanał bezprzewodowy o najlepszym działaniu podczas wstępnej konfiguracji urządzenia InstaShow Host, wybierając **Autom.**, lub można ręcznie wybrać kanał bezprzewodowy. Domyślne ustawienie **Kanał** dla urządzenia InstaShow Host to **Autom.**

Konfiguracja radia Wi-Fi

Moc transmisji	6 ▾	
Kanał	Autom. ▾	<input type="checkbox"/> Obsługa kanałów DFS

Skanuj

Zastosuj Anuluj

W przypadkach, kiedy transmisja prezentacji jest niestabilna lub urywana ze względu na zakłócenia połączenia bezprzewodowego pomiędzy urządzeniem InstaShow Host a InstaShow Button z innych bezprzewodowych urządzeń na tym obszarze, użytkownicy mogą przełączyć **Kanał**, naciskając **Skanuj ponownie**. Po naciśnięciu **Skanuj ponownie** urządzenie InstaShow Host zostanie przełączone na kanał bezprzewodowy o najlepszym działaniu i najmniejszym stopniu zakłóceń w danym czasie.

W niektórych regionach/krajach, w których możliwe jest korzystanie z kanałów DFS (zwykle zarezerwowanych dla radarów) do transmisji bezprzewodowej zgodnie z lokalnym prawem, dostępna jest opcja **Obsługa kanałów DFS**. Należy pamiętać, że nawet jeśli ta funkcja jest obsługiwana i aktywna, transmisja zostaje zatrzymana, jeśli z tego samego kanału korzysta radar. Użytkownik zostaje wówczas zmuszony do opuszczenia kanału. Ponowne połączenie się z tym samym kanałem jest możliwe dopiero po pewnym czasie. W przypadku braku wiedzy na temat sygnałów radarowych w swojej okolicy nie zaleca się włączania tej funkcji.



- Po naciśnięciu **Skanuj ponownie** transmisja prezentacji zostanie przerwana na kilka sekund, a dioda LED na urządzeniu InstaShow Host zamiga na czerwono, a następnie zaświeci się ciągłym światłem zielonym. Następnie naciśnij przycisk prezentacji na urządzeniu InstaShow Button, aby wznowić prezentację.
- Lista obsługiwanych kanałów bezprzewodowych może się różnić w zależności od przepisów w zakresie sieci bezprzewodowych dla danego kraju/regionu.

Po skonfigurowaniu wszystkich ustawień **Sieć bezprzewodowa** naciśnij **Zastosuj**, aby kontynuować.

Informacje

WAN

Sieć bezprzewodowa

Parowanie

Zaawansowane

Planowanie

Narzędzie

Zawiadomienie prawne

### Ustawienie

Enable Wireless Web Management SSID	<input checked="" type="radio"/> Włącz <input type="radio"/> Wyłącz
SSID Ustawienie	WDC10_121810
Opcja zabezpieczeń Wi-Fi	WPA2
Hasło Ustawienie	WDC10_121810
Hide Wireless Transmission SSID	<input type="radio"/> Wł. <input checked="" type="radio"/> Wyt.

Ostrzeżenie Siecią można zarządzać wyłącznie przez bezprzewodową sieć 802.11ac.

---

### Konfiguracja radia Wi-Fi

Moc transmisji	6
Kanał	Autom. <span style="background-color: #666; color: white; padding: 2px;">Skanuj</span> <input type="checkbox"/> Obsługa kanałów DFS

Zastosuj
Anuluj

## Parowanie

Kliknij przycisk **Parowanie**, a zostanie wyświetlony **Parowanie** i **Stan parowania**.

Informacje

WAN

Sieć bezprzewodowa

Parowanie

Zaawansowane

Planowanie

Narzędzie

Zawiadomienie prawne

### Parowanie

rozpocznij parowanie

---

### Stan parowania

Stan	Numer seryjny	Adres MAC	Wersja oprogramowania sprzętowego	EDID Stan	Usuń
Rozłączony		00:20:19:12:18:15		Brak synchronizacji	
Rozłączony		00:20:19:12:18:1A		Brak synchronizacji	
Połączony	WDD6K1010403G	00:0E:A0:07:EE:49	Button_Firmware_Mv4.13	Synchronizuj	



Opcja **Parowanie** jest używana, gdy urządzenie InstaShow Host jest zamontowane na suficie, ponieważ wysokość utrudnia naciśnięcie przycisku **PAIRING** na urządzeniu InstaShow Host. Urządzenia InstaShow Button i InstaShow Host można sparować na interfejsie zarządzania siecią. Więcej informacji o stanie EDID można znaleźć w [Zaawansowane na stronie 51](#).

1. Podłącz gniazda HDMI i USB urządzenia InstaShow Button do odpowiednich gniazd w laptopie.

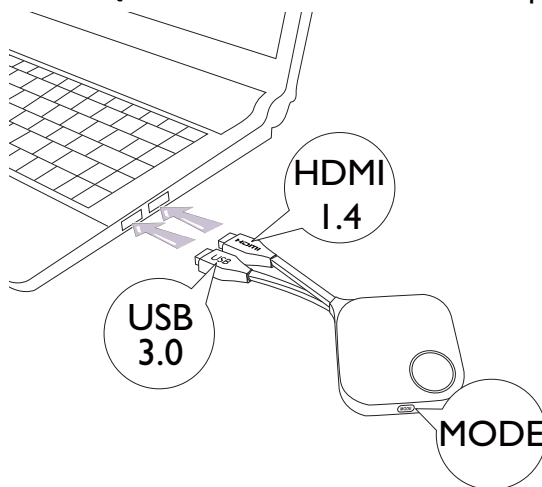

2. Po pomyślnym podłączeniu urządzenia InstaShow Button do laptopa wskaźnik LED urządzenia InstaShow Button zacznie migać na czerwono.

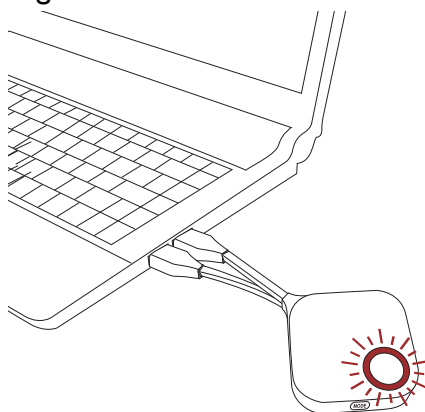

3. Sprawdź, czy urządzenie InstaShow Host jest odpowiednio podłączone do źródła zasilania.
4. Naciśnij **rozpocznij parowanie**, aby sparować urządzenie InstaShow Host z urządzeniem InstaShow Button za pośrednictwem interfejsu zarządzania siecią, na sparowanie z urządzeniem InstaShow Button będą 2 minuty.

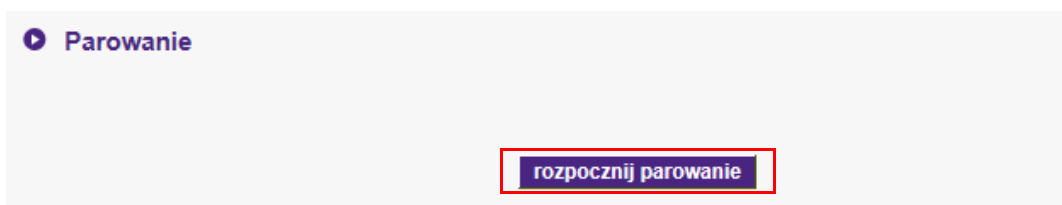

5. Naciśnij przycisk **MODE** z boku urządzenia InstaShow Button i przytrzymaj przez pięć sekund. Wskaźnik LED urządzenia InstaShow Button będzie przez 10 sekund migał na niebiesko. Zacznie się proces parowania. Na ekranie zostanie wyświetlony komunikat „parowanie”.

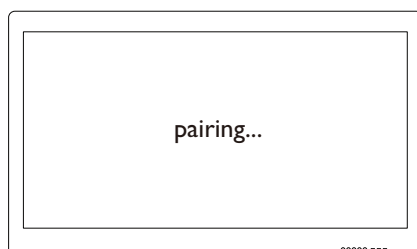
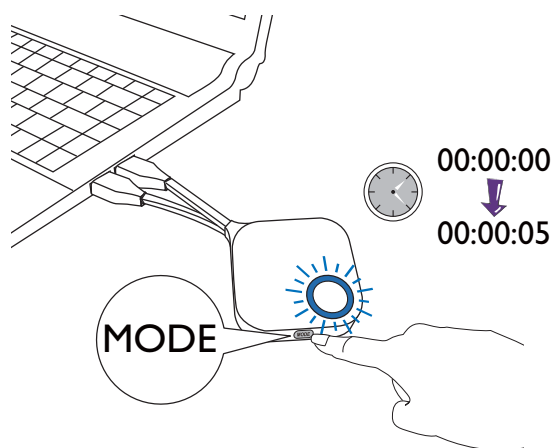

6. Po pomyślnym sparowaniu urządzenia InstaShow Host z urządzeniem InstaShow Button wskaźnik LED urządzenia InstaShow Button zacznie świecić ciągłym światłem zielonym.

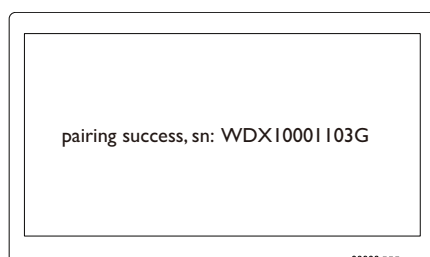
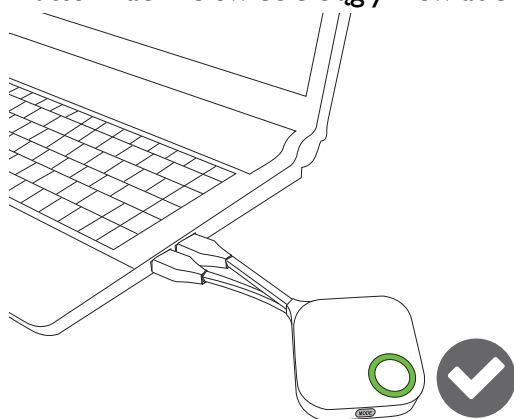

• Rysunki służą jedynie jako przykłady. Każdy produkt ma inny numer seryjny.

• Z jednym urządzeniem InstaShow Host można maksymalnie sparować 16 urządzeń InstaShow Button.

7. W dowolnym momencie można przerwać proces parowania, naciskając przycisk **zakończ parowanie**.

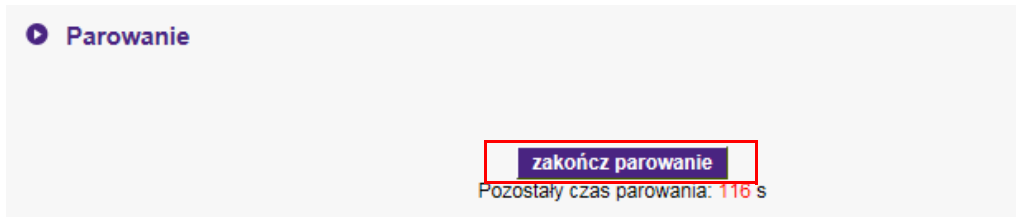

## Zaawansowane

Karta **Zaawansowane** umożliwia dostosowanie jakości obrazu i ustawień zabezpieczeń.

Zaawansowane	
Tryb jakości obrazu	<input type="radio"/> Przedstawianie <input checked="" type="radio"/> Pliki wideo <input type="radio"/> Niski poziom zasilania
Częstotliwość klatek	<input checked="" type="radio"/> Wysoka <input type="radio"/> Średnia <input type="radio"/> Niska
Blokada ekranu	<input type="radio"/> Włącz <input checked="" type="radio"/> Wyłącz
Zarządzanie EDID	<input checked="" type="radio"/> Wł. <input type="radio"/> Wył. <input type="radio"/> Zresetuj
Tryb gotowości	<input checked="" type="radio"/> Wył. <input type="radio"/> Tryb gotowości sieci <input type="radio"/> Tryb gotowości HDMI
HTTP over SSL	<input type="radio"/> Wł. <input checked="" type="radio"/> Wył.
Hide Standby Screen SSID and IP	<input type="radio"/> Wł. <input checked="" type="radio"/> Wył.

Zastosuj Anuluj

Uruchom ponownie

Uruchom ponownie

Zamknij



Zamknij

Można zmienić tryb na tryb **Przedstawianie**, tryb **Pliki wideo** i **Niski poziom zasilania** za pośrednictwem **Tryb jakości obrazu**. Tryb domyślny to **Przedstawianie**. Należy pamiętać, że po uaktualnieniu oprogramowania sprzętowego do wersji v2.01, domyślny tryb zostanie zmieniony na **Pliki wideo**. Ten tryb jest ustawiany w opcji **Tryb jakości obrazu** w narzędziu do zarządzania przez sieć po ponownym uruchomieniu urządzenia InstaShow Host. To znaczy, jeżeli dany tryb to **Pliki wideo** i został przełączony do trybu **Przedstawianie** przyciskiem InstaShow Button podczas odtwarzania plików, tryb **Pliki wideo** pozostaje przy następnym uruchomieniu urządzenia InstaShow Host. Poniżej przedstawiono opis scenariuszy odpowiednich dla każdego trybu:

**Zaawansowane**

Tryb jakości obrazu	<input type="radio"/> Przedstawianie <input checked="" type="radio"/> Pliki wideo <input type="radio"/> Niski poziom zasilania
Częstotliwość klatek	<input checked="" type="radio"/> Wysoka <input type="radio"/> Średnia <input type="radio"/> Niska
Blokada ekranu	<input type="radio"/> Włącz <input checked="" type="radio"/> Wyłącz
Zarządzanie EDID	<input checked="" type="radio"/> Wł. <input type="radio"/> Wył. <input type="radio"/> Zresetuj
Tryb gotowości	<input checked="" type="radio"/> Wył. <input type="radio"/> Tryb gotowości sieci <input type="radio"/> Tryb gotowości HDMI
HTTP over SSL	<input type="radio"/> Wł. <input checked="" type="radio"/> Wył.
Hide Standby Screen SSID and IP	<input type="radio"/> Wł. <input checked="" type="radio"/> Wył.

Zastosuj Anuluj

Tryb	Scenariusz
Tryb <b>Przedstawianie</b>	Do użytku w przypadku wymaganej wysokiej widoczności szczegółów.
Tryb <b>Pliki wideo</b>	Do użytku w przypadku wymaganego płynnego odtwarzania wideo.
Tryb <b>Niski poziom zasilania</b>	<p>Do użytku w przypadku wymaganego niskiego zużycia energii, np. w sytuacji gdy laptop, do którego podłączone jest urządzenie InstaShow Button, obsługuje tylko zasilanie poprzez USB 2.0. Zastosowanie trybu <b>Niski poziom zasilania</b> może spowodować obniżenie jakości wyświetlania i bardziej szarpane wyświetlanie wideo niż w przypadku trybu <b>Przedstawianie</b> i <b>Pliki wideo</b>.</p> <p> W przypadku wyboru trybu <b>Niski poziom zasilania</b>, nie można zmienić <b>Tryb jakości obrazu</b> przy użyciu przycisku <b>MODE</b> znajdującego się na urządzeniu InstaShow Button. Jeśli użytkownik naciśnie przycisk <b>MODE</b>, menu OSD wyświetli ikonę z ostrzeżeniem poniżej, w lewym górnym rogu:</p> 

Opcja **Częstotliwość klatek** umożliwia regulację płynności transmisji wideo przez urządzenie InstaShow Host. Po wybraniu trybu **Pliki wideo** można zmienić **Częstotliwość klatek** dla transmisji wideo na **Wysoka**, **Średnia** lub **Niska**. Wyższa częstotliwość klatek zapewnia płynność ruchu podczas gdy niższa częstotliwość powoduje szarpane wideo.

**Zaawansowane**

Tryb jakości obrazu	<input type="radio"/> Przedstawianie <input checked="" type="radio"/> Pliki wideo <input type="radio"/> Niski poziom zasilania
Częstotliwość klatek	<input checked="" type="radio"/> Wysoka <input type="radio"/> Średnia <input type="radio"/> Niska
Blokada ekranu	<input type="radio"/> Włącz <input checked="" type="radio"/> Wyłącz
Zarządzanie EDID	<input checked="" type="radio"/> Wł. <input type="radio"/> Wyt. <input type="radio"/> Zresetuj
Tryb gotowości	<input checked="" type="radio"/> Wyt. <input type="radio"/> Tryb gotowości sieci <input type="radio"/> Tryb gotowości HDMI
HTTP over SSL	<input type="radio"/> Wł. <input checked="" type="radio"/> Wyt.
Hide Standby Screen SSID and IP	<input type="radio"/> Wł. <input checked="" type="radio"/> Wyt.

Zastosuj Anuluj



Opcję **Częstotliwość klatek** można ustawiać (jej domyślna wartość to **Wysoka**) tylko gdy wybrany zostanie tryb **Pliki wideo**. Opcja **Częstotliwość klatek** dla trybu **Przedstawianie** i trybu **Niski poziom zasilania** są ustawione na stałe na **Niska** i nie można ich zmieniać.

Opcja **Blokada ekranu** umożliwia kontrolę dostępności urządzenia InstaShow Host w celu jego używania. Po wybraniu opcji **Włącz** urządzenia InstaShow Host nie będzie można używać do prezentacji i kiedy dioda LED zacznie migać na czerwono, urządzenie InstaShow Host wyświetli ekran blokady (jak pokazano poniżej). Po wybraniu opcji **Wyłącz** urządzenie InstaShow Host może być używane w trybie standardowym.

**Zaawansowane**

Tryb jakości obrazu	<input type="radio"/> Przedstawianie <input checked="" type="radio"/> Pliki wideo <input type="radio"/> Niski poziom zasilania
Częstotliwość klatek	<input checked="" type="radio"/> Wysoka <input type="radio"/> Średnia <input type="radio"/> Niska
Blokada ekranu	<input checked="" type="radio"/> Włącz <input type="radio"/> Wyłącz
Zarządzanie EDID	<input checked="" type="radio"/> Wł. <input type="radio"/> Wyt. <input type="radio"/> Zresetuj
Tryb gotowości	<input checked="" type="radio"/> Wyt. <input type="radio"/> Tryb gotowości sieci <input type="radio"/> Tryb gotowości HDMI
HTTP over SSL	<input type="radio"/> Wł. <input checked="" type="radio"/> Wyt.
Hide Standby Screen SSID and IP	<input type="radio"/> Wł. <input checked="" type="radio"/> Wyt.

Zastosuj Anuluj

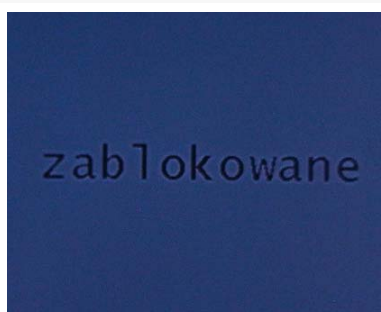

EDID (Extended Display Identification Data) to data widoczna na wyświetlaczach cyfrowych (np. projektorach, telewizorach itd.), która wskazuje ich funkcje dotyczące źródła nośnika.

Po prawidłowym podłączeniu urządzenie InstaShow™ wysyła sygnały HDMI ze źródła wideo (np. laptopa itd.) do wyświetlacza HDMI. Aby zapewnić optymalny format dźwięku i wideo obsługiwany przez urządzenie InstaShow Host, InstaShow Button oraz wyświetlacz HDMI, urządzenie InstaShow Host odczyta dane EDID zapewnione przez podłączony wyświetlacz HDMI i określi optymalną

rozdzielczość wideo i format audio, w oparciu o rozdzielczość wideo i format audio obsługiwane przez urządzenie InstaShow™. Po określeniu optymalnej rozdzielczości wideo i formatu audio przez urządzenie InstaShow Host poprawiona data EDID zostanie przesłana do urządzenia InstaShow Button w celu zastąpienia starej daty EDID. Następnie źródło wideo (np. laptop itd.) automatycznie wyśle najlepszą lub zalecaną rozdzielczość wideo, w oparciu o datę EDID podłączonego wyświetlacza HDMI.

Aby sprawdzić stan EDID, urządzenie InstaShow Host odczyta datę EDID po każdym podłączeniu lub odłączeniu wyświetlacza lub włączeniu/wyłączeniu jego zasilania. Zawsze kiedy urządzenie InstaShow Host wykryje zmianę daty EDID podłączonego wyświetlacza (tzn. przy zmianie wyświetlacza), data EDID urządzenia InstaShow Button zostanie zaktualizowana po ponownym uruchomieniu urządzenia InstaShow Button lub InstaShow Host.

Zaleca się wykonanie przez **Zarządzanie EDID Wł.** synchronizacji daty EDID urządzenia InstaShow Button i wyświetlacza. Jeśli posiadasz **Zarządzanie EDID Wył.**, ustawienia EDID nie zostaną zmienione. Jeśli posiadasz **Zarządzanie EDID Zresetuj**, ustawienia daty EDID zostaną przywrócone do fabrycznych ustawień domyślnych.

**Zaawansowane**

Tryb jakości obrazu	<input type="radio"/> Przedstawianie <input checked="" type="radio"/> Pliki wideo <input type="radio"/> Niski poziom zasilania
Częstotliwość klatek	<input checked="" type="radio"/> Wysoka <input type="radio"/> Średnia <input type="radio"/> Niska
Blokada ekranu	<input type="radio"/> Włącz <input checked="" type="radio"/> Wyłącz
Zarządzanie EDID	<input checked="" type="radio"/> Wł. <input type="radio"/> Wył. <input type="radio"/> Zresetuj
Tryb gotowości	<input checked="" type="radio"/> Wył. <input type="radio"/> Tryb gotowości sieci <input type="radio"/> Tryb gotowości HDMI
HTTP over SSL	<input type="radio"/> Wł. <input checked="" type="radio"/> Wył.
Hide Standby Screen SSID and IP	<input type="radio"/> Wł. <input checked="" type="radio"/> Wył.

Zastosuj Anuluj

Ustawienie	Opis
<b>Wł. (Domyślne)</b>	InstaShow™ automatycznie konfiguruje ustawienie źródłowej rozdzielczości notebooka, aby dopasować piksel po pikselu wyświetlacza w celu uzyskania jakości idealnie wyrazistego obrazu.
<b>Wył.</b>	InstaShow™ nie konfiguruje ustawienia źródłowej rozdzielczości notebooka, aby dopasować piksel po pikselu wyświetlacza w celu uzyskania jakości idealnie wyrazistego obrazu.
<b>Zresetuj</b>	Ustawienia EDID zostaną przywrócone do fabrycznego ustawienia domyślnego.

**Tryb gotowości** umożliwia ustawienie warunków, przy których urządzenie InstaShow Host zostanie przełączone w tryb gotowości. Można przy użyciu **Tryb gotowości Wył.** zapobiec przejściu urządzenia InstaShow Host w tryb gotowości lub wybrać pomiędzy **Tryb gotowości sieci** a **Tryb gotowości HDMI**.

▶ Zaawansowane

Tryb jakości obrazu	<input type="radio"/> Przedstawianie <input checked="" type="radio"/> Pliki wideo <input type="radio"/> Niski poziom zasilania
Częstotliwość klatek	<input checked="" type="radio"/> Wysoka <input type="radio"/> Średnia <input type="radio"/> Niska
Blokada ekranu	<input type="radio"/> Włącz <input checked="" type="radio"/> Wyłącz
Zarządzanie EDID	<input checked="" type="radio"/> Wł. <input type="radio"/> Wyt. <input type="radio"/> Zresetuj
Tryb gotowości	<input checked="" type="radio"/> Wył. <input type="radio"/> Tryb gotowości sieci <input type="radio"/> Tryb gotowości HDMI
HTTP over SSL	<input type="radio"/> Wł. <input checked="" type="radio"/> Wyt.
Hide Standby Screen SSID and IP	<input type="radio"/> Wł. <input checked="" type="radio"/> Wyt.

Zastosuj Anuluj

Opcja **Tryb gotowości sieci** powoduje wyłączenie wyjścia HDMI z urządzenia InstaShow Host po upływie określonego czasu, w trakcie którego nie nastąpiło połączenie z urządzeniem InstaShow Button. Kiedy urządzenie InstaShow Host znajduje się w trybie **Tryb gotowości sieci**, wskaźnik LED zaświeci się w 50% ciągłym światłem zielonym i zużycie energii wyniesie ok. 2 W. Ustaw czas, wybierając spośród opcji dostępnych w pozycji **Tryb gotowości**.

▶ Zaawansowane

Tryb jakości obrazu	<input type="radio"/> Przedstawianie <input checked="" type="radio"/> Pliki wideo <input type="radio"/> Niski poziom zasilania
Częstotliwość klatek	<input checked="" type="radio"/> Wysoka <input type="radio"/> Średnia <input type="radio"/> Niska
Blokada ekranu	<input type="radio"/> Włącz <input checked="" type="radio"/> Wyłącz
Zarządzanie EDID	<input checked="" type="radio"/> Wł. <input type="radio"/> Wyt. <input type="radio"/> Zresetuj
Tryb gotowości	<input type="radio"/> Wył. <input checked="" type="radio"/> Tryb gotowości sieci <input type="radio"/> Tryb gotowości HDMI
	<input checked="" type="radio"/> 0 min <input type="radio"/> 1/12 min <input type="radio"/> 30 min <input type="radio"/> 60 min <input type="radio"/> 90 min
HTTP over SSL	<input type="radio"/> Wł. <input checked="" type="radio"/> Wyt.
Hide Standby Screen SSID and IP	<input type="radio"/> Wł. <input checked="" type="radio"/> Wyt.

Zastosuj Anuluj

Urządzenie InstaShow Host przejdzie w tryb **Tryb gotowości sieci** w następujących warunkach:

- Urządzenie InstaShow Host będzie wyświetlało ekran przewodnika lub ekran bezczynności przez określony czas ustawiony w polu **Tryb gotowości**. W takiej sytuacji podłączony wyświetlacz zazwyczaj przejdzie w tryb gotowości lub oszczędzania energii po określonym czasie w oparciu o ustawienia skonfigurowane dla wyświetlacza.

Urządzenie InstaShow Host zostanie wybudzone z **Tryb gotowości sieci** w następujących warunkach:

- Pomędzy urządzeniem InstaShow Host a InstaShow Button zostanie nawiązane bezprzewodowe połączenie (diody LED na urządzeniu InstaShow Host i InstaShow Button świecą się ciągłym światłem niebieskim).

**Tryb gotowości HDMI**, powoduje przejście urządzenia InstaShow Host w tryb gotowości w przypadku braku sygnału/połączenia HDMI z InstaShow Host przez co najmniej 10 minut. Jeśli urządzenie InstaShow Host znajduje się w trybie **Tryb gotowości HDMI** dioda LED jest wyłączona, a zużycie energii wynosi mniej niż 0,5 W.

**Zaawansowane**

Tryb jakości obrazu	<input type="radio"/> Przedstawianie <input checked="" type="radio"/> Pliki wideo <input type="radio"/> Niski poziom zasilania
Częstotliwość klatek	<input checked="" type="radio"/> Wysoka <input type="radio"/> Średnia <input type="radio"/> Niska
Blokada ekranu	<input type="radio"/> Włącz <input checked="" type="radio"/> Wyłącz
Zarządzanie EDID	<input checked="" type="radio"/> Wł. <input type="radio"/> Wyt. <input type="radio"/> Zresetuj
Tryb gotowości	<input type="radio"/> Wyt. <input type="radio"/> Tryb gotowości siec <input checked="" type="radio"/> Tryb gotowości HDMI
HTTP over SSL	<input type="radio"/> Wł. <input checked="" type="radio"/> Wyt.
Hide Standby Screen SSID and IP	<input type="radio"/> Wł. <input checked="" type="radio"/> Wyt.

Zastosuj Anuluj

Urządzenie InstaShow Host przejdzie w tryb **Tryb gotowości HDMI** w przypadku wystąpienia jednego z następujących warunków:

- Brak połączenia kablem HDMI pomiędzy urządzeniem InstaShow Host a wyświetlaczem przez co najmniej 10 minut.
- Wyświetlacz podłączony do urządzenia InstaShow Host nie jest zasilany przez co najmniej 10 minut.

Urządzenie InstaShow Host zostanie wybudzone z trybu **Tryb gotowości HDMI** w przypadku wystąpienia jednego z następujących warunków:

- Włączony jest wyświetlacz podłączony do urządzenia InstaShow Host.
- Zostanie naciśnięty przycisk zasilania na urządzeniu InstaShow Host.
- Kabel zasilający podłączony do urządzenia InstaShow Host zostanie odłączony, a następnie podłączony ponownie.



- W celu oszczędzania energii odpowiednim trybem będzie opcja **Tryb gotowości sieci**, ponieważ zużycie energii dla wyświetlacza (np. projektorów, telewizorów, monitorów itd.) jest zazwyczaj większe niż zużycie energii w przypadku urządzenia InstaShow Host (5 V/1,5 A).
- Jeśli urządzenie InstaShow Host jest przymocowane do sufitu lub przycisk zasilania znajduje się poza zasięgiem użytkownika, **Tryb gotowości HDMI** jest odpowiednim trybem, ponieważ umożliwia użytkownikowi wyłączenie urządzenia InstaShow Host poprzez wyłączenie wyświetlacza.

W celu zwiększenia bezpieczeństwa można wybrać ustawienie **Wł.** w opcji **HTTP przez SSL**. Wówczas dane przesyłane pomiędzy serwerem a przeglądarką będą szyfrowane. Można też ukryć identyfikator SSID i adres IP na ekranie gotowości, ustawiając opcję **Hide Standby Screen SSID and IP (Ukryj SSID i IP na ekranie gotowości)** na **Wł.**



Po skonfigurowaniu wszystkich pozycji **Zaawansowane** naciśnij **Zastosuj**, aby kontynuować.

**Zaawansowane**

Tryb jakości obrazu	<input type="radio"/> Przedstawianie <input checked="" type="radio"/> Pliki wideo <input type="radio"/> Niski poziom zasilania
Częstotliwość klatek	<input checked="" type="radio"/> Wysoka <input type="radio"/> Średnia <input type="radio"/> Niska
Blokada ekranu	<input type="radio"/> Włącz <input checked="" type="radio"/> Wyłącz
Zarządzanie EDID	<input checked="" type="radio"/> Wł. <input type="radio"/> Wyt. <input type="radio"/> Zresetuj
Tryb gotowości	<input type="radio"/> Wyt. <input checked="" type="radio"/> Tryb gotowości sieci <input type="radio"/> Tryb gotowości HDMI <input checked="" type="radio"/> 0 min <input type="radio"/> 1/12 min <input type="radio"/> 30 min <input type="radio"/> 60 min <input type="radio"/> 90 min
HTTP over SSL	<input type="radio"/> Wł. <input checked="" type="radio"/> Wyt.
Hide Standby Screen SSID and IP	<input type="radio"/> Wł. <input checked="" type="radio"/> Wyt.

**Zastosuj** **Anuluj**

Aby uruchomić urządzenie InstaShow Host ponownie, naciśnij **Uruchom ponownie**, a zostanie wyświetlone okno. Naciśnij **OK**, aby kontynuować.

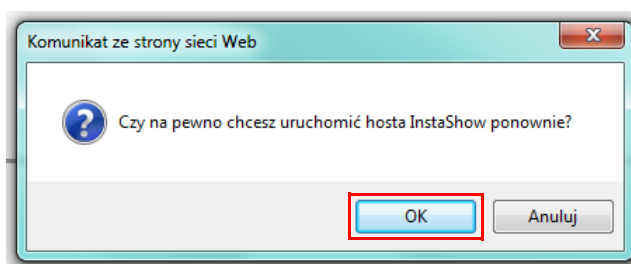

Aby wyłączyć urządzenie InstaShow Host, naciśnij **Zamknij**, a zostanie wyświetlone okno. Naciśnij **OK**, aby kontynuować.

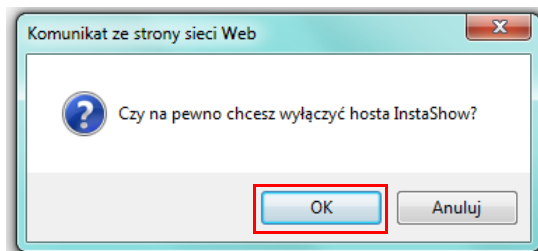

## Planowanie

Aby zmienić plan, kliknij przycisk **Planowanie**. Można ustawić **Czas systemu** i **Okresowe restartowanie**.

**Czas systemu**

Strefa czasowa	Greenwich Mean Time: London (GMT+00:00) ▾
Czas letni	<input type="checkbox"/> Włącz od 06 (Miesiąc) 25 (Dzień) do 12 (Miesiąc) 25 (Dzień)
Serwer NTP	<input checked="" type="radio"/> europe.pool.ntp.org ▾ <input type="radio"/> <input type="text"/>

---

**Okresowe restartowanie**

Bieżąca godzina	Tue Jan 15 2019 17:17:59
Włącz	<input type="radio"/> Włącz <input checked="" type="radio"/> Wyłącz
Uruchom ponownie	00 : 00 (24-godzinny format)
<input type="checkbox"/> Codziennie	<input type="checkbox"/> Niedz <input type="checkbox"/> Pon <input type="checkbox"/> Wt <input type="checkbox"/> Śr <input type="checkbox"/> Czw <input type="checkbox"/> Pt <input type="checkbox"/> Sob

Można wybrać **Strefa czasowa** i zaznaczyć **Włącz**, aby ustawić **Czas letni**. Wybierz serwer czasu spośród dostępnych opcji **Serwer NTP** lub wprowadź go ręcznie, aby zsynchronizować czas pomiędzy Host a przeglądarką.

**Czas systemu**

Strefa czasowa	Greenwich Mean Time: London (GMT+00:00) ▾
Czas letni	<input type="checkbox"/> Włącz od 06 (Miesiąc) 25 (Dzień) do 12 (Miesiąc) 25 (Dzień)
Serwer NTP	<input checked="" type="radio"/> europe.pool.ntp.org ▾ <input type="radio"/> <input type="text"/>

Można zaznaczyć **Włącz**, aby ustawić **Okresowe restartowanie**. Można także zrestartować godzinę i datę.

**Okresowe restartowanie**

Bieżąca godzina	Tue Jan 15 2019 19:26:58
Włącz	<input checked="" type="radio"/> Włącz <input type="radio"/> Wyłącz
Uruchom ponownie	00 : 00 (24-godzinny format)
<input type="checkbox"/> Codziennie	<input type="checkbox"/> Niedz <input type="checkbox"/> Pon <input type="checkbox"/> Wt <input type="checkbox"/> Śr <input type="checkbox"/> Czw <input type="checkbox"/> Pt <input type="checkbox"/> Sob

Po skonfigurowaniu wszystkich ustawień **Planowanie** naciśnij **Zastosuj**, aby kontynuować.

**⌵ Czas systemu**

Strefa czasowa	Greenwich Mean Time: London (GMT+00:00) ▾
Czas letni	<input type="checkbox"/> Włącz od 06 (Miesiąc) 25 (Dzień) do 12 (Miesiąc) 25 (Dzień)
Serwer NTP	<input checked="" type="radio"/> europe.pool.ntp.org ▾ <input type="radio"/> <input type="text"/>

**⌵ Okresowe restartowanie**

Bieżąca godzina	Tue Jan 15 2019 17:17:59
Włącz	<input type="radio"/> Włącz <input checked="" type="radio"/> Wyłącz
Uruchom ponownie	00 : 00 (24-godzinny format)
<input type="checkbox"/> Codziennie	<input type="checkbox"/> Niedz <input type="checkbox"/> Pon <input type="checkbox"/> Wt <input type="checkbox"/> Śr <input type="checkbox"/> Czw <input type="checkbox"/> Pt <input type="checkbox"/> Sob

**Zastosuj**

## Narzędzie

Kliknij przycisk **Narzędzie**, aby dostosować **Konfiguracja hasła**, **Aktualizacja oprogramowania sprzętowego**, **Eksportuj konfigurację** i **Ustawienie loga**.

Informacje	<b>⌵ Konfiguracja hasła</b>
WAN	
Sieć bezprzewodowa	
Parowanie	
Zaawansowane	
Planowanie	
<b>Narzędzie</b>	
▸ Konfiguracja hasła	
Aktualizacja oprogramowania sprzętowego	
Eksportuj konfigurację	
Ustawienie loga	
Zawiadomienie prawne	

Nazwa użytkownika	admin
Hasło	<input type="text"/>
Nowe hasło	<input type="text"/>
Potwierdź nowe hasło	<input type="text"/>

### • Konfiguracja hasła

Można zmienić **Hasło** poprzez:

1. Wprowadzenie starego **Hasło**.
2. Wprowadzenie **Nowe hasło**.
3. Ponowne wprowadzenie **Nowe hasło**, aby **Potwierdź nowe hasło**.

4. Naciśnięcie **Zastosuj**, aby kontynuować.

Nazwa użytkownika	admin
Hasło	<input type="password"/>
Nowe hasło	<input type="password"/>
Potwierdź nowe hasło	<input type="password"/>

#### • Aktualizacja oprogramowania sprzętowego

Aby zaktualizować oprogramowanie sprzętowego tego produktu, skontaktuj się z Obsługą klienta BenQ lub autoryzowanym partnerem serwisowym w celu uzyskania pomocy.

#### • Eksportuj konfigurację

Pliki z eksportowaną konfiguracją zawierają wszystkie ustawienia konfiguracji dla danego urządzenia InstaShow Host, poza nazwą hosta, identyfikatorem SSID i ustawieniami hasła sieci bezprzewodowej oraz stanem parowania. W **Eksportuj konfigurację** można wybrać pomiędzy **Importuj plik konfiguracji**, **Eksportuj plik konfiguracji** a **Domyślna wartość fabryczna**.

**Narzędzie**

- Konfiguracja hasła
- Aktualizacja oprogramowania sprzętowego
- Eksportuj konfigurację**
- Ustawienie loga

**Importuj plik konfiguracji**

**Eksportuj plik konfiguracji**

**Domyślna wartość fabryczna**

Można ustawić **Importuj plik konfiguracji** poprzez:

1. Naciśnięcie **Przeglądaj** i wybranie pliku, który chcesz importować.
2. Naciśnięcie **Importuj**, aby kontynuować.

Można ustawić **Eksportuj plik konfiguracji** poprzez:

1. Naciśnięcie **Eksportuj**.
2. Wybór **Otwórz** lub **Zapisz** pliku .exp.



3. Poniższe ustawione wartości nie będą eksportowane:

a.	<b>Informacje: Nazwa hosta</b>
b.	<b>Sieć bezprzewodowa:</b> ustawienia SSID i hasła
c.	<b>Parowanie: Stan parowania</b>

Można skonfigurować przywrócenie urządzenia InstaShow Host do **Domyślna wartość fabryczna**, naciskając **Przywróć domyślne ustawienie fabryczne**. Po naciśnięciu przycisku **Przywróć domyślne ustawienie fabryczne** zostanie wyświetlone okno z potwierdzeniem.

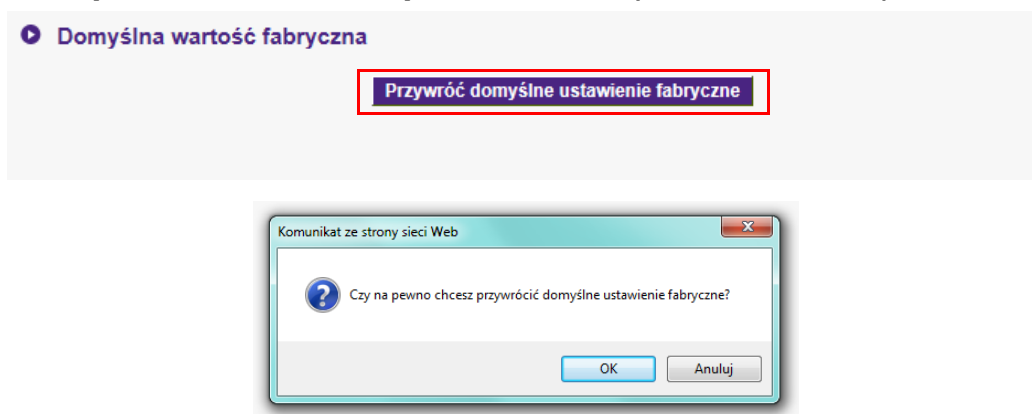

Po potwierdzeniu procesu urządzenie InstaShow Host rozpocznie przywracanie stanu **Domyślna wartość fabryczna** i dioda LED zacznie szybko migać na czerwono (zamiga na czerwono dwukrotnie co sekundę), a następnie urządzenie zostanie uruchomione ponownie. Po ponownym uruchomieniu urządzenia InstaShow Host cały proces zostanie zakończony.

## • Ustawienie loga

Dzienniki stanowią zapis wszystkich aktywności systemu dla danego urządzenia InstaShow Host, co może być pomocne dla techników serwisowych w celu znalezienia przyczyny błędów lub lokalizacji wirusów. W **Ustawienie loga** można ustawić **Zapisz do pamięci Flash**, **Pobrano na komputer** i **Wyczyść log** dla dziennika.

a.	<b>Zapisz do pamięci Flash: Wł.</b>	Zezwalaj urządzeniu InstaShow Host na zapisanie bieżącego dziennika w pamięci flash. Innymi słowy, jeśli urządzenie InstaShow Host zostanie uruchomione ponownie, zostanie zachowany ostatni dziennik, który można eksportować przez <b>Pobrano na komputer</b> .
b.	<b>Zapisz do pamięci Flash: Wył.</b>	Jeśli urządzenie InstaShow Host zostanie uruchomione ponownie, ostatni dziennik zniknie i tylko bieżący dziennik będzie można zachować i udostępnić do eksportu przez <b>Pobrano na komputer</b> .

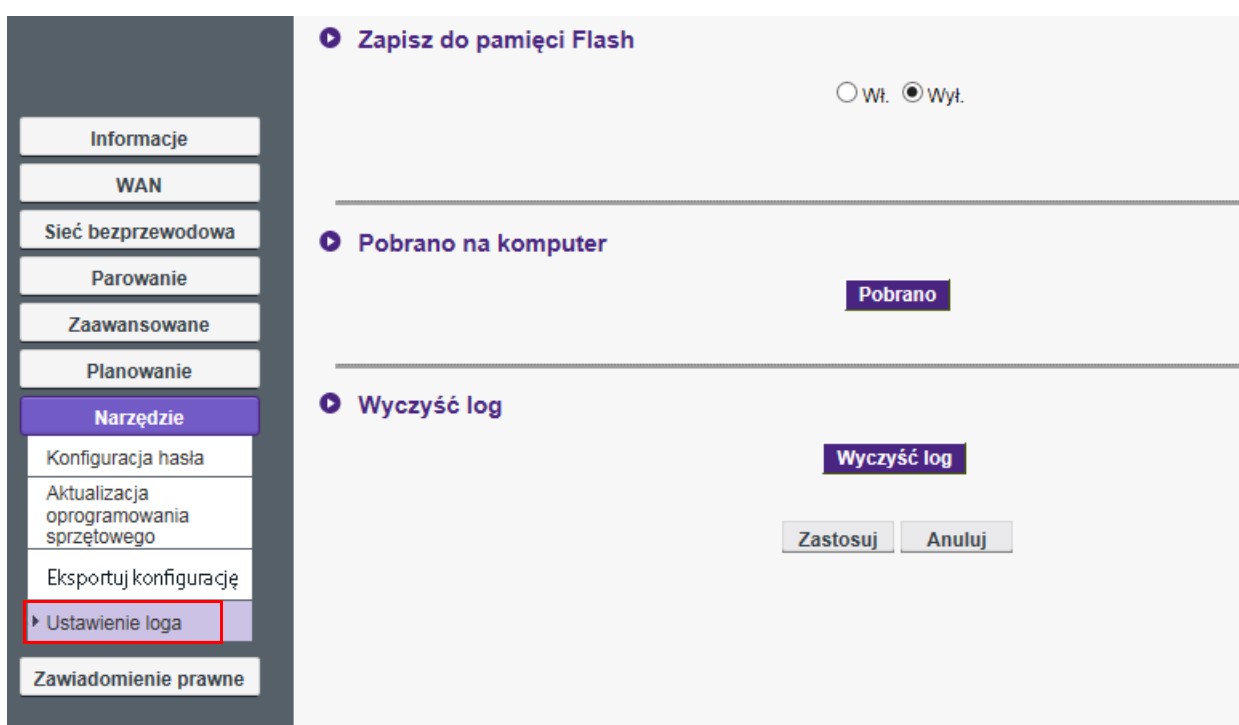

## Zawiadomienie prawne

Szczegółowe informacje dotyczące wyłączenia odpowiedzialności i zasad prywatności można uzyskać naciskając **Zawiadomienie prawne**.

# Rozwiązywanie problemów

Kategoria	Problem	Przyczyna	Rozwiązanie
Twój ekran	Ekran nie jest widoczny na wyświetlaczu po naciśnięciu urządzenia InstaShow Button.	System jest zablokowany.	<b>Zarządzanie siecią &gt; Zaawansowane &gt; Blokada ekranu &gt; Wyłącz</b>
		Urządzenie InstaShow Button łączy się z innym urządzeniem InstaShow Host.	Należy ponownie sparować urządzenie InstaShow Button z urządzeniem InstaShow Host.
		Czas naciskania jest za krótki.	Trzymaj naciśnięty przycisk prezentacji, aż wskaźnik LED zmieni światło z zielonego na niebieski.
	Podczas prezentacji za pomocą urządzenia InstaShow Host zostanie wyświetlony pusty ekran lub obraz na ekranie zacznie migotać (zasilanie za pośrednictwem gniazda USB typu A nie jest gwarantowane przy wartości 5 V 1,5 A).	Niewystarczające zasilanie.	Zmień źródło zasilania urządzenia InstaShow Host na zasilacz.

Kategoria	Problem	Przyczyna	Rozwiązanie
Twój ekran	Występują znaczne opóźnienia wyświetlania obrazu na ekranie i sporadyczne przerwy w odtwarzaniu dźwięku.	Niewystarczające zasilanie urządzenia InstaShow Button. Jako źródło zasilania urządzenia InstaShow Button może być używany laptop z portem USB 2.0.	<ul style="list-style-type: none"> <li>• Upewnij się, że korzystasz z portu USB 3.0 jako źródła zasilania urządzenia InstaShow Button.</li> <li>• Jeśli port USB 2.0 jest jedyną opcją zasilania urządzenia InstaShow Button, spróbuj zredukować zużycie energii urządzenia InstaShow Button, zmieniając <b>Tryb jakości obrazu na Niski poziom zasilania</b> w obszarze zarządzania siecią.</li> </ul>
		Zakłócenia Wi-Fi lub osłabienie sygnału	<ul style="list-style-type: none"> <li>• Upewnij się, że transmisja następuje z odległości nie większej niż 8 m i na drodze nie występują żadne przeszkody.</li> <li>• Uruchom ponownie urządzenie InstaShow Host, aby zeskanować kanał Wi-Fi 5G.</li> <li>• Zaloguj do <b>Zarządzanie siecią &gt; Sieć bezprzewodowa &gt; Konfiguracja radia Wi-Fi &gt; przełącz przycisk Skanuj ponownie.</b></li> </ul>
	Podczas prezentacji przy użyciu urządzenia InstaShow Button na ekranie zostanie wyświetlony komunikat „brak sygnału” z urządzenia InstaShow Host lub ekran zostanie wyszarzony.	Połączenie HDMI pomiędzy laptopem a urządzeniem InstaShow Button jest niestabilne.	Podłącz ponownie przewód HDMI urządzenia InstaShow Button.
		Laptop nie może wykryć drugiego monitora.	<ul style="list-style-type: none"> <li>• Podłącz ponownie kabel USB urządzenia InstaShow Button.</li> <li>• Uruchom laptop ponownie.</li> </ul>



Kategoria	Problem	Przyczyna	Rozwiązanie
Twój ekran	Ekran jest wyświetlany, ale system audio w sali konferencyjnej nie odtwarza dźwięku.	Dźwięk w laptopie jest wyciszony.	Kliknij prawym przyciskiem myszy ikonę głośnika i anuluj wyciszenie.
		Wyjście audio w laptopie nie zostało ustawione na drugi ekran (BenQ InstaShow™) z EDID w urządzeniu InstaShow Button.	Zmień domyślne wyjście audio w laptopie na drugi ekran (BenQ InstaShow™).
InstaShow Button	Treść użytkownika została usunięta z wyświetlacza i wskaźnik LED urządzenia InstaShow Button miga na czerwono.	Nastąpiła utrata połączenia pomiędzy urządzeniem InstaShow Button a urządzeniem InstaShow Host.	<ol style="list-style-type: none"> <li>1. Urządzenie InstaShow Host przywróci połączenie Wi-Fi automatycznie.</li> <li>2. W przeciwnym razie wskaźnik LED urządzenia InstaShow Button zacznie migać na czerwono.</li> <li>3. Odłącz urządzenie InstaShow Button od laptopa i spróbuj ponownie.</li> </ol>
		Zakłócenia Wi-Fi lub osłabienie sygnału	Upewnij się, że transmisja następuje z odległości nie większej niż 8 m i na drodze nie występują żadne przeszkody.
	Wskaźnik LED urządzenia InstaShow Button miga na czerwono przy włączonym zasilaniu.	Urządzenie InstaShow Host nie zostało włączone.	Sprawdź, czy urządzenie InstaShow Host jest włączone.
		Urządzenie InstaShow Host nie zostało sparowane z urządzeniem InstaShow Button.	Należy ponownie sparować urządzenie InstaShow Host z urządzeniem InstaShow Button.
		Zakłócenia Wi-Fi lub osłabienie sygnału	Upewnij się, że transmisja następuje z odległości nie większej niż 8 m i na drodze nie występują żadne przeszkody.
	Wskaźnik LED urządzenia InstaShow Button nie świeci.	Brak zasilania.	Sprawdź port USB w laptopie. Jeśli port nie działa, spróbuj skorzystać z innych portów USB.

Kategoria	Problem	Przyczyna	Rozwiązanie
InstaShow Button	Urządzenie InstaShow Button czasami automatycznie uruchamia się ponownie.	Niewystarczające zasilanie.	<ul style="list-style-type: none"> <li>• Upewnij się, że korzystasz z portu USB 3.0 jako źródła zasilania urządzenia InstaShow Button.</li> <li>• Jeśli port USB 2.0 jest jedyną opcją zasilania urządzenia InstaShow Button, spróbuj zredukować zużycie energii urządzenia InstaShow Button, zmieniając <b>Tryb jakości obrazu</b> na <b>Niski poziom zasilania</b> w obszarze Zarządzania siecią.</li> </ul>
	Wskaźnik LED na urządzeniu InstaShow Button będzie się nadal świecił ciągłym czerwonym światłem, nawet jeśli był zasilany przez 30 sekund.	Urządzenie InstaShow Button nie zostało odpowiednio wyłączone podczas procesu resetowania.	Resetuj urządzenie InstaShow Button.
	Funkcji parowania nie można uruchomić przy użyciu przycisku <b>MODE</b> , jeśli urządzenie InstaShow Button jest włączone i dioda LED zaczęła migać na czerwono.		

Kategoria	Problem	Przyczyna	Rozwiązanie
InstaShow Host	Na wyświetlaczu nic nie jest widoczne.	Wyświetlacz jest wyłączony.	Włącz wyświetlacz.
		Wybrano nieprawidłowe wejście.	Wybierz prawidłowe wejście.
		Przewód wyświetlacza jest nieprawidłowo podłączony.	Połącz ponownie urządzenie InstaShow Host z wyświetlaczem za pomocą przewodu HDMI.
		Wyświetlacz nie pokazuje rozdzielczości wyjściowej urządzenia InstaShow Host przy 720p w trybie „Ekran Przewodnik” lub „Ekran bezczynności”.	Wymień wyświetlacz na nowy z obsługą rozdzielczości wyjściowej 720p.
		Urządzenie InstaShow Host znajduje się w <b>Tryb gotowości sieci</b> po włączeniu funkcji gotowości sieci.	Naciśnij przycisk prezentacji urządzenia InstaShow Button, aby rozpocząć prezentację.
		Urządzenie InstaShow Host znajduje się w <b>Tryb gotowości HDMI</b> po włączeniu funkcji gotowości HDMI.	Krótko naciśnij przycisk zasilania urządzenia InstaShow Host lub włącz wyświetlacz (podłączony do urządzenia InstaShow Host za pomocą przewodu HDMI). Urządzenie InstaShow Host zostanie wybudzone automatycznie.
		Urządzenie InstaShow Host jest wyłączone.	Krótko naciśnij przycisk zasilania urządzenia InstaShow Host.
		Niewystarczające zasilanie.	Zmień źródło zasilania urządzenia InstaShow Host na zasilacz.

Kategoria	Problem	Przyczyna	Rozwiązanie
InstaShow Host	Wskaźnik LED na urządzeniu InstaShow Host będzie się nadal świecił ciągłym czerwonym światłem, nawet jeśli był zasilany przez 30 sekund.	Urządzenie InstaShow Host nie zostało odpowiednio wyłączone podczas procesu resetowania.	Uruchom ponownie urządzenie InstaShow Host.
EDID	Po podłączeniu urządzenia InstaShow Button do laptopa drugi ekran nie jest wykrywany (InstaShow™).	Połączenie HDMI pomiędzy laptopem a urządzeniem InstaShow Button jest niestabilne.	Podłącz ponownie przewód HDMI urządzenia InstaShow Button.
		Problem z laptopem	Uruchom laptop ponownie.
		Urządzenie InstaShow Button jest wyłączone.	Podłącz ponownie kabel USB urządzenia InstaShow Button.
Parowanie	Podczas parowania urządzenia InstaShow Host z urządzeniem InstaShow Button na ekranie zostanie wyświetlony komunikat „błąd parowania” z urządzenia InstaShow Host.	1. Błąd: 004 2. Urządzenie InstaShow Host osiągnął maksymalną liczbę parowań.	Zaloguj się do obszaru Zarządzania siecią, a następnie wybierz <b>Stan parowania &gt; Usuń</b>  Usuń niepotrzebne parowania.
		Zakłócenia Wi-Fi lub osłabienie sygnału	Upewnij się, że transmisja Następuje z odległości nie większej niż 8 m i na drodze nie występują żadne przeszkody.
		Urządzenie InstaShow Button nie przeszło na czas w tryb parowania.	Po przejściu urządzenia InstaShow Host w tryb parowania urządzenie InstaShow Button powinno także przejść w tryb parowania w ciągu dwóch minut.
Oprogramowanie Windows	Po przedstawieniu pliku wideo za pomocą odtwarzacza multimedialnego Gom Media Player obraz pełnoekranowy zostanie podzielony na górną i dolną połowę.	Odtwarzacz multimedialny	Odtwarzaj pliki wideo za pomocą innych odtwarzaczy multimedialnych np. Windows Media Player.

Kategoria	Problem	Przyczyna	Rozwiązanie
Zarządzanie siecią	Zalogowanie nie jest możliwe	Nie pamiętasz konta i hasła.	<ol style="list-style-type: none"> <li>1. Uruchom ponownie urządzenie InstaShow Host.</li> <li>2. Domyślne konto logowania: admin</li> <li>3. Domyślne hasło logowania to <b>0000</b> lub SSID z nazwą „WDC10_XXXXXX” (wyświetlana w prawym górnym rogu ekranu przewodnika/bezczynności).*</li> </ol> <p> Aby zachować zgodność z wymogami wynikającymi z przepisów prawnych dla danego regionu, domyślne hasło systemu <b>Zarządzanie siecią</b> różni się w zależności od produktu zapewnianego w danym regionie.</p>
	Laptop nie może połączyć SSID z prawidłowym hasłem przez Wi-Fi.	Moduł Wi-Fi laptopa nie obsługuje protokołu 802.11 AC.	Laptop można połączyć z urządzeniem InstaShow Host za pomocą przewodu sieci Ethernet zamiast połączenia Wi-Fi.