



Przewodnik użytkownika

Multimedia Projector

EB-PU2220B

EB-PU2120W

Oznaczenia użyte w przewodnicu	9	Włączanie projektora	39
Używanie podręcznika do wyszukiwania informacji	10	Wyłączanie projektora	40
Wyszukiwanie według słowa kluczowego.....	10	Połączenie sieci przewodowej	42
Bezpośrednie przechodzenie z zakładki.....	10	Podłączanie do sieci przewodowej	42
Drukowanie wyłącznie wymaganych stron.....	10	Wybór ustawień sieci przewodowej	42
Pobieranie najnowszej wersji dokumentów	12	Połączenie sieci bezprzewodowej	44
Ogólna prezentacja projektora	13	Instalacja modułu bezprzewodowej sieci LAN	44
Części i funkcje projektora	14	Ręczny wybór ustawień sieci bezprzewodowej	45
Elementy projektora – przód/góra	14	Wybór ustawień połączenia bezprzewodowego w systemie Windows	46
Elementy projektora - tył.....	15	Wybór ustawień połączenia bezprzewodowego w systemie Mac.....	47
Elementy projektora - interfejs.....	16	Konfiguracja zabezpieczenia sieci bezprzewodowej.....	47
Elementy projektora - podstawa	18	Obsługiwane certyfikaty klienta i CA	48
Instalacja linki zabezpieczenia.....	18	Używanie opcji Kod QR do połączenia z urządzeniem mobilnym	48
Elementy projektora - Panel sterowania	19	Używanie klucza USB w celu podłączenia komputera z systemem Windows.....	49
Elementy projektora - Pilot.....	21	Zabezp. HTTP	51
Instalacja baterii w pilocie.....	24	Importowanie certyfikatu serwera internetowego przy użyciu menu	51
Obsługa pilotem	24	Obsługiwane certyfikaty serwera internetowego	51
Blokada przycisków pilota.....	25	Dopasowanie ustawień menu	53
Części projektora - kamera zewnętrzna.....	25	Ekran główny	54
Konfiguracja projektora	27	Używanie menu projektora	55
Uwagi dotyczące transportu	28	Używanie wyświetlanej klawiatury	56
Środki ostrożności podczas instalacji	29	Dostępne wprowadzanie tekstu z użyciem wyświetlanej klawiatury	56
Zakładanie i zdejmowanie obiektywu	32	Używanie podstawowych funkcji projektora	57
Zakładanie obiektywu	32	Konfiguracja projektora	57
Demontaż obiektywu	36	Komunikaty	57
Zakładanie i zdejmowanie pokrywy kabli	38	Potw. trybu gotow.	57
Obsługa zasilania projektora	39	Tryb uśpienia	57
		Sygnał dźwiękowy.....	57
		Wskaźniki	58
		Data i czas.....	58

Język	58	Nakładanie krawędzi	66
Menu ekranowe	58	Poziom czerni.....	67
Tryb energooszczędny.....	58	Skalowanie	67
Typ pilota.....	59	Dopasowanie kolorów.....	67
Projekcja obrazów.....	59	Proste zestawianie.....	68
Wyszukaj źródło	59	Utrzymanie jakości projektora.....	68
Wycisz A/V.....	59	Wyrównanie panelu.....	68
Migawka	60	Jednolitość koloru	68
Zamrożenie	60	Tryb odświeżania	68
Split Screen	60	Kalibracja źród. światła	69
Głośność.....	60	Zarządzanie ustawieniami projektora	69
Kształt obrazu.....	60	Pamięć.....	69
Typ ekranu.....	61	Ustawienia harmon.....	69
Projekcja.....	61	Blokada przycisku	69
Wzorzec testowy.....	61	Blokada soczewki.....	70
Odtwarzanie treści	62	Ochrona hasłem	70
Wyświetl tło	62	Kopiowanie ustawień menu pomiędzy projektorami	
Ekran startowy	62	(Konfiguracja wsadowa).....	72
Regulacja pozycji i kształtu obrazu.....	62	Przenoszenie uprawnień z nośnika pamięci Flash USB	72
Przesun. obiektywu.....	62	Przenoszenie ustawień z komputera	73
Powiększenie	63	Powiadomienie o błędzie konfiguracji wsadowej	74
Geom. poz/pion	63	Menu Ustawienia	75
Quick Corner.....	63	Menu Obraz	76
Powierz. zakrzywiona	64	Tryb koloru.....	76
Narożnik ścian.....	64	Jasność.....	76
Korekta punktowa.....	64	Kontrast.....	77
Regulacja jakości obrazu	64	Nasylenie koloru	77
Ostrość/Zniekształcenie	64	Odcień.....	77
Tryb koloru	65	Ostrość.....	77
Poprawienie obrazu.....	65	Balans bieli	77
Gamma	65	Poprawienie 4K	77
RGBCMY.....	66	Tryby wst. ust. obrazu.....	78
Ust. jasności	66		
Używanie wielu projektorów	66		
Ukł. sąsiadująco	66		

Interpol. ramki	78	Blokada działania.....	89
Usuwanie przeplotu	78	Blokada soczewki.....	90
Redukcja szumów.....	79	Tryb światła.....	90
Redukcja zakłóceń MPEG.....	79	Poziom jasności.....	90
Super-resolution	79	Tryb stały	90
Zwiększ szczegółów	79	Pozostało szacunkowo	91
Zerowanie (Poprawienie obrazu).....	80	Godziny używania stałej jasności	91
Gamma adapt. sceny.....	80	Czas działania źródła światła.....	91
Gamma	80	Tryb energooszczędny.....	92
RGBCMY	80	Odbiornik zdalny	93
Kontrast dynamiczny	80	Przycisk użytkownika	93
Sterow. wył. światła	81	Wzorzec testowy.....	93
Zerowanie (Menu Obraz).....	81	Pamięć	93
Menu Sygnał.....	82	Odtwarzanie treści	94
Rozdzielczość	82	Tworzenie list odtwarzania z wykorzystaniem Epson Web Control	95
Kształt obrazu	82	Obsługiwane typy plików w trybie Odtwarzanie treści	96
Traking	83	Ograniczenia trybu Odtwarzanie treści.....	97
Synchronizacja.....	83	Ustawienia NFC	97
Pozycja.....	83	Zerowanie (Menu Ustawienia).....	97
Auto. ustawienie	83	Menu Zaawansow.	98
Nadmierne skanowanie	84	Ekran główny.....	98
Maskowanie.....	84	Menu Pozycja.....	98
Przestrzeń barwowa	84	Pozycja wiadomości	99
Dynamiczny zakres	84	Komunikaty.....	99
Zakres wideo	85	Wyświetl tło	99
EDID	85	Ekran startowy	99
Skalowanie	85	Potw. trybu gotow	99
Zerowanie (Menu Sygnał)	86	Ekran.....	99
Menu Ustawienia.....	87	Wyrównanie panelu	100
Korekta geometryczna	87	Jednolitość koloru	100
Split Screen	88	Obrót OSD	100
Ograniczenia projekcji na podzielonym ekranie	88	Logo użytkownika.....	101
Głośność.....	89	Projekcja	101
Łącze HDMI	89	Włącz zasilanie	101

Tryb uśpienia	101	Ustawienia harmon.....	110
Czas trybu uśpienia	101	Ikony stanu harmonogramu	111
Tryb dużej wysokości.....	102	Język.....	111
Autom. wysz. źr.....	102	Zerowanie (Menu Zaawansow.)	111
Autom. wł. zasilania	102	Menu Sieć.....	113
Źródło uruchamiania	102	Zasil. poł. bezprz.....	113
Szybkie uruchamianie	102	Inf. o sieci - Bezp. Sieć	113
Zasilanie USB	102	Inf. o sieci - Sieć LAN.....	114
Ustaw. wycisz. A/V	103	Wyświetl kod QR	114
Ust. migawki.....	103	Zdalny dost. do kam.	114
Typ pilota	103	Nazwa projektora.....	114
Sygnal dźwiękowy	104	Hasło PJLink	114
Wskaźniki.....	104	Hasło funkcji Remote.....	114
Miej. zap. plik. log	104	Hasło kontroli sieci	115
Zakr. konf. wsadowej.....	104	Hasło moderatora	115
Monitor. napięcia AC	104	Słowo kluczowe projektora.....	115
Typ obiektywu.....	105	Wyśw. słowo klucz.	115
Data i czas	105	Wyśw. inf. o LAN.....	115
Kalibracja obiektywu	105	Tryb połączenia.....	115
Ustawienia A/V.....	105	Wyszukaj punkt dostępu.....	115
Tryb gotowości	105	SSID	116
HDBaseT	106	Zabezpieczenia	116
Kalibracja kolorów	106	Hasło zabezpieczeń.....	116
Warunki korzystania z funkcji kalibracji kolorów	106	Ustawienie EAP	117
ID projektora.....	107	Kanał	117
Grupowanie.....	107	Ustawienia IP	117
Ukł. sąsiadująco	107	Wyśw. iden. SSID	118
Nakładanie krawędzi.....	107	Wyświetlanie adresu IP	118
Poziom czerni	108	Ustawienia IPv6.....	118
Zerowanie (Menu Multiprojektja)	108	Powiadom.o poczta	118
Dopas. ekranu	109	Wiadomości e-mail alertów projektora sieciowego.....	119
Warunki korzystania z funkcji dopasowania ekranu.....	109	Serwer SMTP	119
Dopasowanie kolorów	109	Numer portu	119
Proste zestawianie.....	110	Od	119
Warunki korzystania z funkcji prostego zestawienia.....	110		

Ustaw. adresu 1/Ustaw. adresu 2/Ustaw. adresu 3	119
SNMP	119
Trap IP adres 1/Trap IP adres 2	119
Nazwa grupy	120
Powiadom. PJLink	120
Powiad. adres IP	120
Polecenie komunik.	120
Zabezp. HTTP	120
Certyfikat serwera WWW	120
Ustawienia Web API	120
Priorytetowa brama	121
PJLink	121
AMX Device Discovery	121
Crestron Connected	121
Art-Net	121
Message Broadcasting	122
Zerowanie (Menu Sieć)	122
Menu Informacje	123
Inf. o projektorze	123
Lista kodów Event ID	123
Inf. o źród. światła	124
Wersja	124
Inform. o stanie	124
Ostrzeżenie napięcia	125
Ostrz. o temp.	125
Hist. wł/wył zasil.	125
Menu Reset	126
Resetuj wsz. pamięci	126
Tryb odświeżania	126
Kalibracja źród. światła	126
Zerowanie całkowite	127
Zeruj wszystko (ust. fabr.)	127

Regulacja funkcji projektora **129**

Funkcje Multiprojekcja	130
Przegląd procedury	130
Przygotowanie do Multiprojekcji	130
Inicjowanie projektorów	130
Przypisanie głównego projektora	131
Kalibracja projektorów	131
Instalacja projektorów	131
Wykonywanie wstępnych regulacji obrazu	131
Podłączanie projektorów do sieci	132
Układ obrazu	132
Układanie sąsiadująco z użyciem oprogramowania Epson Projector Professional Tool	132
Układanie sąsiadująco z użyciem menu projektora	133
Zestawianie z użyciem oprogramowania Epson Projector Professional Tool	137
Zestawianie z użyciem menu projektora	138
Regulacja kolorów	138

Używanie kamery zewnętrznej

139

Monitorowanie i sterowanie projektorem **140**

Monitorowanie projektora i opcje sterowania	141
Epson Projector Management	141
Epson Web Control	141
SNMP	141
Polecenia ESC/VP21	142
Polecenia ESC/VP.net	142
PJLink	142
Art-Net	142
Obsługa Crestron Connected	143
Web API	143

Uzyskiwanie dostępu do projektora sieciowego z wykorzystaniem przeglądarki internetowej 144

Opcje Kontrola sieci 145

Konserwacja projektora 155

Konserwacja projektora 156

Czyszczenie obiektywu 157

Czyszczenie obudowy projektora 158

Czyszczenie wlotowych otworów wentylacyjnych 159

Rozwiązywanie problemów 160

Problemy dotyczące projekcji 161

Stan wskaźnika projektora 162

Komunikaty wyświetlania stanu projektora 165

Rozwiązywanie problemów z obrazem i dźwiękiem 170

Rozwiązania w razie braku obrazu 170

Rozwiązania w razie komunikatu "Brak sygnału" 170

Wyświetlanie z laptopa z systemem operacyjnym Windows 171

Wyświetlanie z laptopa Mac 171

Rozwiązania w razie komunikatu "Nieobsługiwane" 171

Rozwiązania w razie częściowego wyświetlania obrazu 171

Rozwiązania odpowiednie, gdy obraz nie jest prostokątny 172

Rozwiązania w razie zakłóceń lub zniekształceń statycznych obrazu 172

Rozwiązania w razie nieostrych lub zamazanych obrazów 173

Rozwiązania w razie nieprawidłowej jasności lub kolorów obrazu 173

Rozwiązania, gdy nie zostały prawidłowo zastosowane automatyczne regulacje 173

Rozwiązania, gdy nie zostało prawidłowo zastosowane proste zestawianie 174

Rozwiązania w przypadku utrzymywania się na wyświetlanym obrazie powidoku 175

Rozwiązania dotyczące problemów z dźwiękiem 175

Rozwiązywanie problemów z działaniem projektora lub pilota 176

Rozwiązania w razie problemów z zasilaniem lub wyłączeniem projektora 176

Rozwiązania problemów z pilotem 176

Rozwiązania dotyczące problemów z hasłem 177

Rozwiązanie w przypadku pojawienia się komunikatu "Bateria zegara niedługo się wyczerpie" 177

Rozwiązania problemów w trybie Odtwarzanie treści 178

Rozwiązywanie problemów z siecią 179

Rozwiązania w przypadku niepowodzenia uwierzytelnienia bezprzewodowego 179

Rozwiązania, gdy nie można uzyskać dostępu do projektora przez Internet 179

Rozwiązania w razie nieodbierania wiadomości e-mail z powiadomieniami sieci 179

Rozwiązania, gdy na obrazie w czasie projekcji sieciowej pojawiają się zakłócenia 180

Rozwiązania, gdy nie można monitorować i sterować projektorem przez sieć 180

Dodatek 181

Akcesoria opcjonalne i części zamienne 182

Obiektyw 182

Elementy montażowe 182

Urządzenia zewnętrzne 182

Dla połączenia bezprzewodowego 182

Rozmiar ekranu i odległość projekcji 184

Wzór na odległość od ekranu 184

Odległość od ekranu 187

Dane techniczne projektora 192

Obsługiwane funkcje dla Epson Projector Content Manager ... 194



Lista symboli bezpieczeństwa i instrukcji 195

Informacje bezpieczeństwa dotyczące lasera	197
Etykiety ostrzegawcze dotyczące lasera	197
Niebezpieczna odległość według IEC62471-5	199
Uwagi	200
Indication of the manufacturer and the importer in accordance with requirements of EU directive.....	200
Indication of the manufacturer and the importer in accordance with requirements of United Kingdom directive.....	200
Ograniczenia dotyczące korzystania z produktu	200
Obsługiwane systemy operacyjne.....	200
Znaki towarowe.....	201
Informacje dotyczące praw autorskich.....	201
Prawa autorskie	202





Oznaczenia użyte w przewodnica

Symbole dotyczące bezpieczeństwa użycia

Na obudowie projektora i w jego dokumentacji wykorzystano symbole graficzne oraz etykiety do oznaczenia treści dotyczących bezpieczeństwa użycia projektora. Należy przeczytać i stosować się do instrukcji oznaczonych tymi symbolami i etykietami, aby uniknąć obrażeń osób lub uszkodzenia sprzętu.

 Ostrzeżenie	Ten symbol oznacza informacje, których zignorowanie może być przyczyną obrażeń ciała lub nawet śmierci.
 Przestroga	Ten symbol oznacza informacje, których zignorowanie może być przyczyną obrażeń ciała lub uszkodzenia sprzętu w wyniku niewłaściwej obsługi projektora.

Oznaczenia informacji ogólnych

 Uwaga	Ta etykieta wskazuje procedury, które mogą spowodować uszkodzenia lub obrażenia, jeśli nie zostaną zachowane odpowiednie środki ostrożności.
	Ta etykieta wskazuje dodatkowe informacje, które mogą być użyteczne.
[Nazwa przycisku]	Oznacza nazwę przycisku na pilocie lub panelu sterowania. Przykład: przycisk [Esc]
Nazwa menu/ustawienia	Wskazuje nazwę menu lub ustawienia w interfejsie projektora. Przykład: Wybierz menu Obraz
	Ta etykieta wskazuje łącze do powiązanych stron.
	Ta etykieta wskazuje poziom bieżącego menu projektora.

» Tematy pokrewne

- "Używanie podręcznika do wyszukiwania informacji" [str.10](#)
- "Pobieranie najnowszej wersji dokumentów" [str.12](#)

Zakładamy, że ten podręcznik będzie używany przez specjalistów z wiedzą techniczną i doświadczeniem w zakresie instalacji i regulacji projektora.

Przed użyciem projektora należy przeczytać *Instrukcje dotyczące bezpieczeństwa*.

Podręcznik PDF umożliwia wyszukanie sprawdzanych informacji, według słowa kluczowego lub bezpośrednie przejście do określonych sekcji z wykorzystaniem zakładek. Można także wydrukować tylko potrzebne strony. W tej sekcji znajduje się objaśnienie, jak korzystać z podręcznika PDF otworzonego w komputerze w programie Adobe Reader X.

» Tematy pokrewne

- "Wyszukiwanie według słowa kluczowego" [str.10](#)
- "Bezpośrednie przechodzenie z zakładek" [str.10](#)
- "Drukowanie wyłącznie wymaganych stron" [str.10](#)

Wyszukiwanie według słowa kluczowego

Kliknij **Edycja > Wyszukiwanie zaawansowane**. Wprowadź w oknie wyszukiwania słowo kluczowe (tekst) dla poszukiwanej informacji, a następnie kliknij **Szukaj**. W formie listy wyświetlone zostaną wyszukane elementy. Kliknij jeden z wyświetlonych elementów, aby przejść na tę stronę.

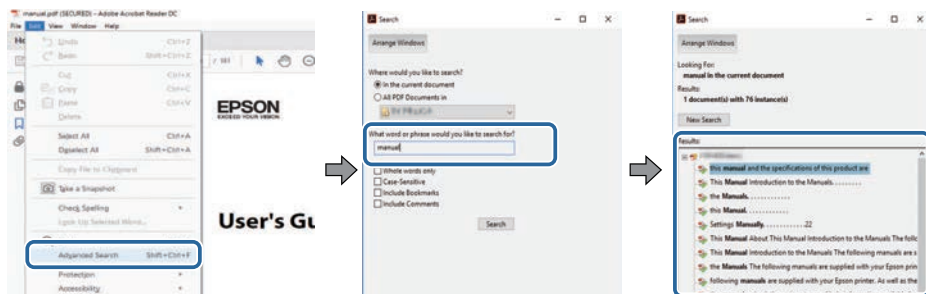

Bezpośrednie przechodzenie z zakładek

Kliknij tytuł, aby przejść na tę stronę. Kliknij + lub >, aby wyświetlić tytuły niższego poziomu w tej sekcji. Aby powrócić do poprzedniej strony, wykonaj na klawiaturze następujące działania.

- Windows: Przytrzymaj przycisk **Alt**, a następnie naciśnij **←**.
- Mac OS: Przytrzymaj przycisk polecenia, a następnie naciśnij **←**.

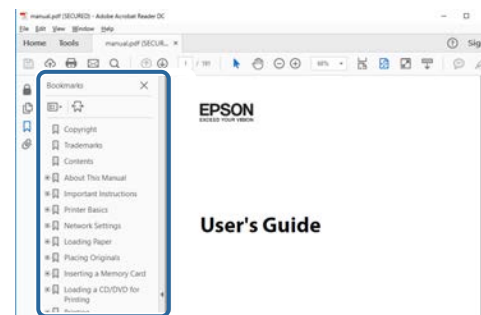

Drukowanie wyłącznie wymaganych stron

Można wyciągnąć i wydrukować tylko potrzebne strony. Kliknij **Drukuj** w menu **Plik**, a następnie określ strony do wydrukowania w polu **Strony** opcji **Strony do wydruku**.

- Aby określić serię stron, wprowadź myślnik między stroną początkową a stroną końcową.
Przykład: 20-25
- Aby określić strony, które nie znajdują się w serii, do podziału należy użyć przecinków.

Przykład: 5, 10, 15

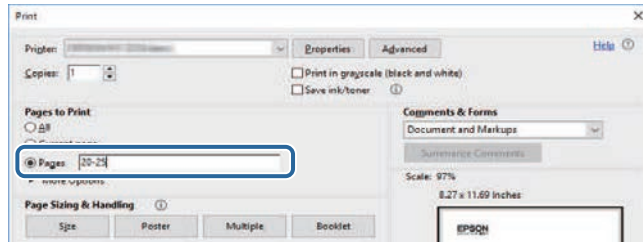

Najnowszą wersję podręczników i specyfikacji można uzyskać na stronie internetowej Epson.

Odwiedź stronę internetową epson.sn i wprowadź nazwę posiadanego modelu.

Ogólna prezentacja projektora

Aby dowiedzieć się więcej o projektorze, przeczytaj poniższe rozdziały.

» Tematy pokrewne

- "Części i funkcje projektora" [str.14](#)

Następujące części zawierają objaśnienie elementów projektora i ich funkcji.

► **Tematy pokrewne**

- "Elementy projektora – przód/góra" [str.14](#)
- "Elementy projektora - tył" [str.15](#)
- "Elementy projektora - interfejs" [str.16](#)
- "Elementy projektora - podstawa" [str.18](#)
- "Elementy projektora - Panel sterowania" [str.19](#)
- "Elementy projektora - Pilot" [str.21](#)
- "Części projektora - kamera zewnętrzna" [str.25](#)

Elementy projektora – przód/góra

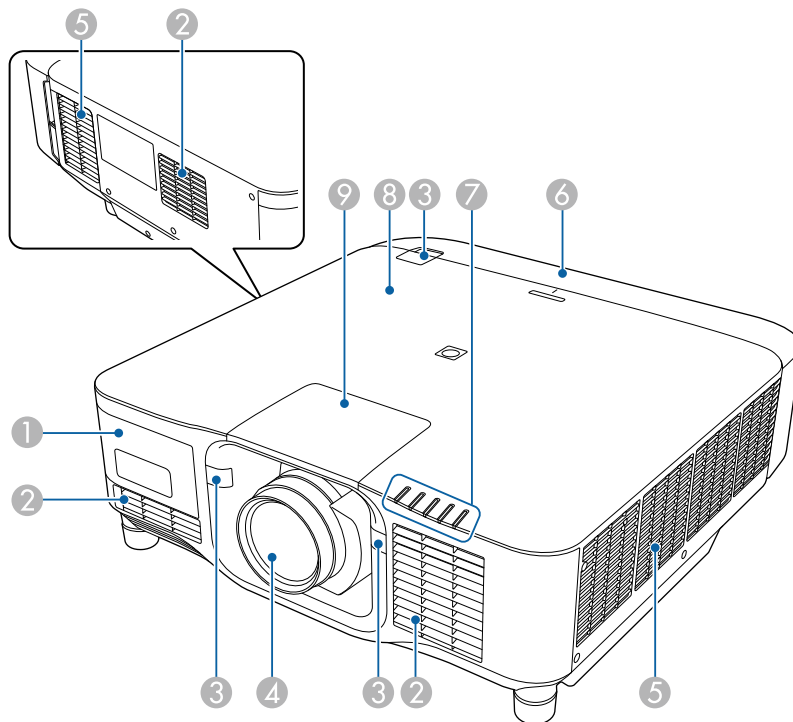

Nazwa	Funkcja
① Pokrywa kamery zewnętrznej	Otwórz tę pokrywę, aby zainstalować opcjonalną kamerę zewnętrzną. Podczas używania obiektywu ultra-krótkiego rzutu, należy zainstalować na obiektywie opcjonalną kamerę zewnętrzną.
② Otwór wlotu powietrza	Wciągane powietrze chłodzi projektor od środka.
③ Odbiorniki zdalne	Odbieranie sygnałów z pilota.
④ Obiektyw	Z tego miejsca są wyświetlane obrazy. <div style="border: 1px solid black; padding: 5px; margin-bottom: 5px;"> <p>⚠ Ostrzeżenie</p> <p>W trakcie projekcji nie należy patrzeć w obiektyw projekcji.</p> </div> <div style="border: 1px solid black; padding: 5px;"> <p>⚠ Przestroga</p> <p>Nie należy umieszczać żadnych obiektów ani umieszczać rąk w pobliżu obiektywu projekcji. Może to doprowadzić do oparzeń, pożaru lub odkształcenia termicznego przedmiotów, ponieważ wskutek skupionego promieniowania obszar ten nagrzewa się do wysokich temperatur.</p> </div>

Nazwa	Funkcja
5 Otwór wylotowy wentylatora	<p>Otwór wylotowy wentylatora służy do wewnętrznego chłodzenia projektora.</p> <div style="border: 1px solid black; padding: 5px; background-color: #ffffcc;"> <p>⚠ Przystroga</p> <p>Podczas prezentacji nie przykładaj twarzy czy rąk do otworów wylotowych oraz nie kładź przedmiotów, które mogłyby zostać zdeformowane lub uszkodzone przez ciepło odprowadzane przez otwór wylotowy wentylatora. Gorące powietrze, które wydostaje się z otworu wylotowego wentylatora, może być przyczyną oparzeń, deformowania przedmiotów lub wypadków.</p> </div>
6 Pokrywa przewodów	Pokrywa sekcji tylnych gniazd interfejsu.
7 Światła wskaźnika	Pokazuje stan projektora.
8 Znacznik NFC	<p>Wykorzystuje technologię NFC do transferu informacji projektora przez posiadane urządzenie mobilne. Aplikacja Projector Config Tool umożliwia skanowanie informacji o projektorze i zapisanie ustawień. Aplikację Projector Config Tool można pobrać bezpłatnie z App Store lub z Google Play. Klient ponosi wszelkie opłaty za komunikację ze sklepem App Store lub Google Play.</p>
9 Pokrywa wymiany obiektywu	Zdejmowana podczas zakładania albo wyjmowania obiektywu.

» Tematy pokrewne

- "Stan wskaźnika projektora" [str.162](#)
- "Zakładanie i zdejmowanie pokrywy kabli" [str.38](#)
- "Zakładanie i zdejmowanie obiektywu" [str.32](#)

Elementy projektora - tył

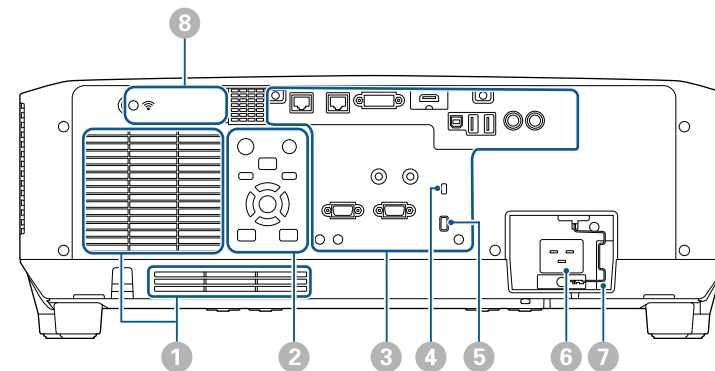

Nazwa	Funkcja
1 Otwór wlotu powietrza	Wciągane powietrze chłodzi projektor od środka.
2 Panel sterowania	Służy do obsługi projektora.
3 Gniazda złącza	Podłączanie kabli interfejsu.
4 Otwór zabezpieczający	<p>Otwór zabezpieczający jest zgodny z Microsaver Security System firmy Kensington.</p> <p>W celu uzyskania dalszych szczegółów dotyczących systemu zabezpieczenia Microsaver należy odwiedzić stronę internetową Kensington.</p> <p>https://www.kensington.com/</p>
5 Uchwyt przewodów	<p>Założ tutaj dostępną w handlu przewiązkę kabli, aby zabezpieczyć kable.</p> <div style="border: 1px solid black; padding: 5px; background-color: #ffffcc;"> <p>⚠ Ostrzeżenie</p> <p>Nie należy wiązać z innymi kablami przewodu zasilającego. W przeciwnym razie, można spowodować pożar.</p> </div>
6 Gniazdo wejściowe przewodu zasilającego	Służy do podłączenia przewodu zasilającego do projektora.

Nazwa	Funkcja
7	Blokada kabla Zamocowanie przewodu zasilającego w celu zabezpieczenia przed upadkiem.
8	Pokrywa modułu bezprzewodowej sieci LAN Otwórz tę pokrywę, aby zainstalować opcjonalny moduł bezprzewodowej sieci LAN.

» **Tematy pokrewne**

- "Instalacja modułu bezprzewodowej sieci LAN" [str.44](#)

Elementy projektora - interfejs

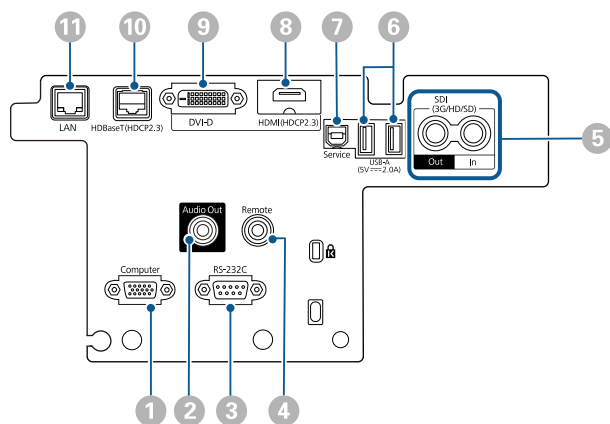



Uwaga

- Sprawdź kształt i kierunek złączy wszystkich kabli, które mają zostać podłączone. Jeśli wtyczka nie pasuje, nie należy jej wpychać do gniazda na siłę. Może to spowodować uszkodzenie albo awarię urządzenia lub projektora.
- Nie należy włączać źródła wejścia, przed podłączeniem go do projektora. Może to spowodować uszkodzenie projektora.
- Jeśli to wymagane należy użyć adapter, co umożliwi podłączenie do gniazda wejścia na projektorze.

Nazwa	Funkcja	
1	Gniazdo Computer (Mini D-Sub 15-stykowe, żeńskie)	Wprowadzanie sygnałów wejścia z komputera.
2	Gniazdo Audio Out (Gniazdo mini stereo)	Wysyła dźwięk z bieżącego źródła wejścia do zewnętrznego głośnika. Możesz również podłączyć projektor do wzmacniacza z głośnikami. Aby wyprowadzać audio z głośnika zewnętrznego podłączonego do tego gniazda, wybierz Projektor jako ustawienie Urządzenie wy. audio w menu Ustawienia projektora. Gdy system AV nie jest podłączony do projektora, dźwięk jest wyprowadzany z głośnika zewnętrznego podłączonego do tego gniazda nawet wtedy, gdy Urządzenie wy. audio jest ustawione na System AV . ☛ Ustawienia > Łącze HDMI > Urządzenie wy. audio Aby skierować dźwięk dla źródła HDMI do głośników zewnętrznych, gdy projektor jest wyłączony, wybierz Zawsze jako ustawienie Wyjście A/V w menu Zaawansow. projektora. ☛ Zaawansow. > Ustawienia A/V > Wyjście A/V
3	Gniazdo RS-232C (Mini D-Sub 9-stykowe, męskie)	Do podłączenia kabla RS-232C w celu sterowania projektorem z komputera.
4	Gniazdo Remote (Gniazdo mini stereo)	Podłączanie do projektora pilota, z użyciem dostępnego w handlu kabla stereo audio mini-jack 3,5 mm i wprowadzanie sygnałów z pilota. Po podłączeniu pilota, wyłączany jest zdalny odbiornik na projektorze.

Nazwa	Funkcja
5 Gniazda SDI Out/In (BNC)	<p>(Wyłącznie EB-PU2220B)</p> <p>Wejście sygnałów wideo z urządzeń wideo zgodnych ze standardem SDI.</p> <p>Wyprowadzanie sygnałów wideo z gniazda SDI In do monitora zewnętrznego.</p> <p>Dwa projektory można połączyć łańcuchowo z użyciem kabla SDI.</p> <p>Jeżeli chcesz przekazywać obrazy do monitora zewnętrznego, gdy projektor jest wyłączony, wybierz Zawsze jako ustawienie Wyjście A/V w menu Zaawansow. w projektorze.</p> <p> Zaawansow. > Ustawienia A/V > Wyjście A/V</p>
6 Gniazdo USB-A (Złącze USB typu A)	<p>Używane do podłączenia urządzenia pamięci USB w celu projekcji filmów lub obrazów w trybie Odtwarzanie treści. Jest także używany do ustawień wsadowych oraz do aktualizacji firmware.</p> <p>Użyj do podłączenia opcjonalnej kamery, podczas używania opcjonalnego obiektywu ultra-krótkiego rzutu.</p> <p>Udostępnia połączenie odtwarzacza strumieni multimedialnych w celu jego zasilania.</p> <div style="border: 1px solid black; padding: 5px; margin-top: 10px;"> <p>Uwaga</p> <ul style="list-style-type: none"> • Użyj dostarczonego kabla USB lub kabla określonego dla urządzenia. • Nie należy podłączać koncentratora USB ani kabla USB o długości powyżej 3 metrów, w przeciwnym razie urządzenie może nie działać prawidłowo. </div>
7 Gniazdo Service (Złącze USB typu B)	<p>To gniazdo jest używane do ustawień wsadowych oraz do aktualizacji firmware.</p>

Nazwa	Funkcja
8 Gniazdo HDMI (HDMI)	<p>Wejście sygnałów wideo z urządzeń wideo zgodnych ze standardem HDMI i z komputerów.</p> <p>Podłączanie modułu opcjonalnej podstawy bezprzewodowego systemu prezentacji Epson.</p> <p>To gniazdo jest kompatybilne z HDCP2.3. (Audio jest obsługiwane wyłącznie przez PCM)</p>
9 Gniazdo DVI-D (DVI-D 24-stykowe pojedyncze)	<p>Wprowadzanie sygnałów komputera DVI-D.</p> <p>To gniazdo jest kompatybilne z HDCP1.4.</p>
10 Gniazdo HDBaseT (RJ-45)	<p>Używane do podłączenia kabla LAN do opcjonalnego nadajnika HDBaseT. Używać można kabel sieciowy o długości do 100 m. Aby zapewnić właściwą transmisję danych, użyć kabla STP Cat 5e lub lepszego. Jednakże, działanie nie jest gwarantowane w przypadku wszystkich urządzeń wejścia/wyjścia oraz środowisk.</p> <p>To gniazdo jest kompatybilne z HDCP2.3.</p> <p>Sprawdź następujące ustawienia:</p> <ul style="list-style-type: none"> • Aby umożliwić komunikację z portów Ethernet i portów szeregowych nadajnika, wybierz opcję Włączone jako ustawienie Sterow. i komunikacja w menu Zaawansow. projektora. •  Zaawansow. > HDBaseT > Sterow. i komunikacja • Po podłączeniu nadajnika Extron XTP lub przełącznika, wybierz Włączone, jako ustawienie Extron XTP w menu Zaawansow. projektora. •  Zaawansow. > HDBaseT > Extron XTP
11 Gniazdo LAN (RJ-45)	<p>Do podłączenia kabla LAN w celu połączenia z siecią. Należy użyć kabel sieciowy 100Base-TX lub 10Base-T. Aby zapewnić właściwą transmisję danych, użyj kabla ekranowanego Cat 5 lub lepszego.</p>

Elementy projektora - podstawa

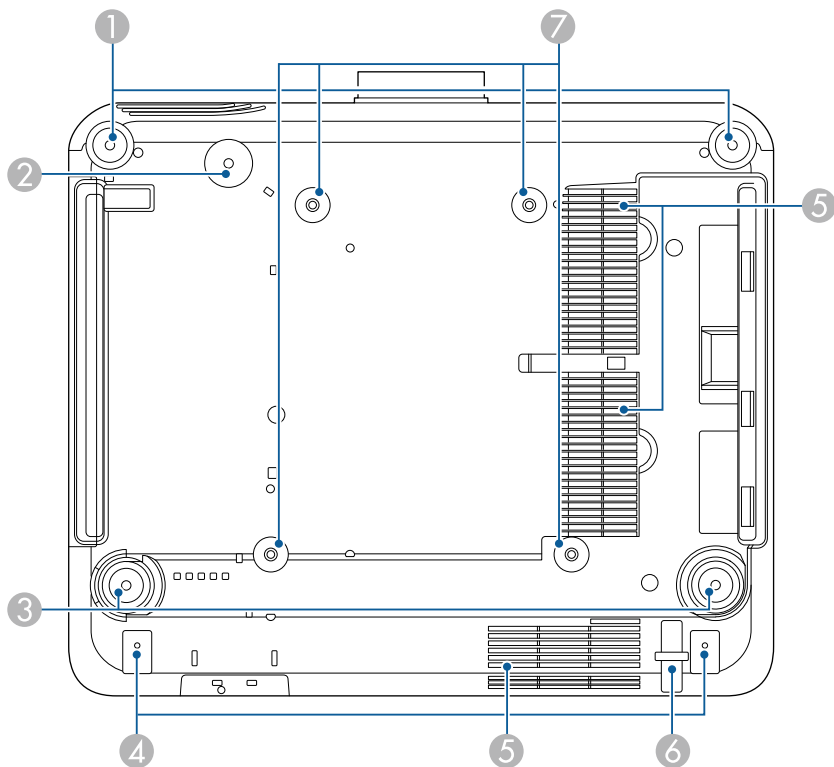

Nazwa	Funkcja
3 Nóżki tylne	Podczas ustawiania projektora na takiej powierzchni, jak np. biurko, można regulować poziome nachylenie, obracając nóżką w celu jej wysunięcia lub wsunięcia. Nachylenie można regulować w zakresie $\pm 5^\circ$. Nóżki tylne są odłączane. Przed odłączeniem, nóżki można wysunąć o około 35 mm.
4 Otwory na śruby (dla pokrywy kabli)	Otwory na śruby do zamocowania pokrywy kabli. Przed założeniem pokrywy kabli należy się upewnić, że kable zostały przełożone przez wycięcie na podstawie pokrywy kabli.
5 Otwór wlotu powietrza	Wciągane powietrze chłodzi projektor od środka.
6 Punkt mocowania linki zabezpieczenia	Przeprowadź tędy dostępną w handlu linkę zabezpieczenia przed kradzieżą i zablokuj ją.
7 Punkty montażowe wspornika do montażu pod sufitem (ELPMB67, 4 punkty)	Użyj tych punktów do założenia opcjonalnego wspornika do montażu pod sufitem, podczas instalacji projektora na ścianie lub montażu projektora pod sufitem.

» Tematy pokrewne

- "Instalacja linki zabezpieczenia" [str.18](#)

Instalacja linki zabezpieczenia

Podczas używania opcjonalnego zestawu do montażu pod sufitem, można zainstalować linkę zabezpieczenia, aby zapobiec upadkowi spod sufitu.

Nazwa	Funkcja
1 Nóżki przednie	Podczas ustawiania projektora na takiej powierzchni, jak np. biurko, można regulować poziome nachylenie, obracając nóżką w celu jej wysunięcia lub wsunięcia. Nachylenie można regulować w zakresie $\pm 5^\circ$. Nóżki przednie są odłączane. Przed odłączeniem, nóżki można wysunąć o około 35 mm.
2 Otwór na śrubę (na kółko linki zabezpieczenia)	Otwór na śrubę do zamocowania kółka linki zabezpieczenia przed upadkiem projektora spod sufitu lub ze ściany.

Przymocuj kółko śrubą M6 × 15 mm dostarczoną z zestawem linki zabezpieczenia i przełóż pętlę linki zabezpieczenia przez zestaw do montażu pod sufitem, jak pokazano na ilustracji.

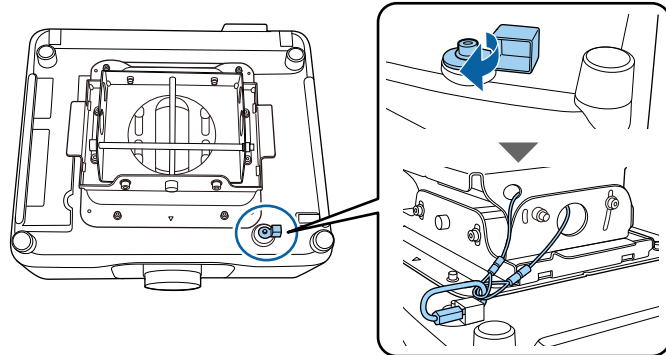

Elementy projektora - Panel sterowania

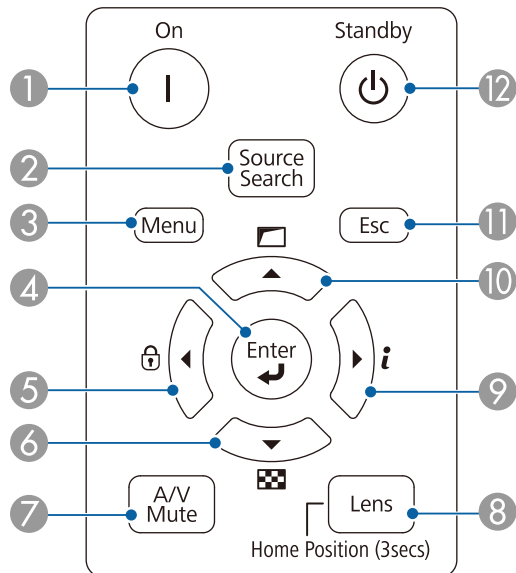

Nazwa	Funkcja
1 Przycisk [On]	Włączanie projektora.
2 Przycisk [Source Search]	Zmiana na następne źródło wejścia.
3 Przycisk [Menu]	Wyświetla i zamyka menu projektora.
4 Przycisk [Enter] [↵]	Wprowadzanie bieżącego wyboru i przejście do następnego poziomu, podczas wyświetlania menu projektora. Podczas projekcji analogowego sygnału RGB z gniazda Computer, optymalizacja ustawień Tracking , Synchronizacja i Pozycja w menu Sygnal projektora.
5 Przycisk blokady panelu sterowania i przycisk strzałki	Wyświetlanie ekranu Blokada działania , umożliwiającego blokadę przycisków panelu sterowania. W celu odblokowania należy wykonać jedną z następujących czynności: <ul style="list-style-type: none"> • Ustaw Blokada działania na Wył. ☛ Ustawienia > Blokuj ustawienie > Blokada działania • Przytrzymaj na dłużej niż 7 sekund przycisk [Enter] na panelu sterowania. Wybór elementów menu podczas wyświetlania menu projektora.
6 Przycisk wzorca testowego i przycisk strzałki	Wyświetla wzorec testowy. Kształt wzorca testowego jest określany przez ustawienie Typ ekranu . Przed regulacją wzorca testowego należy pamiętać, aby ustawić prawidłowy typ ekranu. ☛ Zaawansow. > Wyświetlanie > Ekran > Typ ekranu Wybór elementów menu podczas wyświetlania menu projektora.

Nazwa	Funkcja
7 Przcisk [A/V Mute]	<p>EB-PU2220B: Tymczasowe włączanie lub wyłączenie wideo i audio, poprzez otwarcie/zamknięcie mechanicznej migawki. Zasilanie projektora zostanie wyłączone automatycznie dwie godziny po włączeniu funkcji migawki. Tę funkcję można wyłączyć. ☛ Zaawansow. > Działanie > Ust. migawki > Zegar migawki</p> <p>EB-PU2120W: Tymczasowo włącza i wyłącza wideo i audio. Zasilanie projektora zostanie wyłączone automatycznie dwie godziny po włączeniu funkcji Wycisz A/V. Tę funkcję można wyłączyć. ☛ Zaawansow. > Działanie > Ustaw. wycisz. A/V > Timer wyciszenia A/V</p>
8 Przcisk [Lens]	<p>Wyświetlanie ekranów regulacji do przesuwania obiektywu, powiększania, regulacji ostrości i korekcy zniekształceń w tej kolejności, po każdym naciśnięciu przycisku. Po włączeniu projektora dla zapewnienia maksymalnej dokładności zaczekaj 20 minut, przed ustawieniem ostrości, powiększenia i przesunięcia obiektywu.</p> <p>Podczas regulacji pozycji obrazu z użyciem pionowego przesunięcia obiektywu, dopasuj je, przesuując obraz od dołu do góry. Podczas dopasowywania od góry w dół, pozycja obrazu po regulacji może zostać nieznacznie obniżona.</p> <p>Przytrzymaj ten przycisk na dłużej niż 3 sekundy w celu przesunięcia pozycji obiektywu do pozycji głównej. Utrzymaj pozycję obiektywu w pozycji głównej dla uzyskania najbardziej wyraźnego obrazu.</p>
9 Przcisk informacji [i] i przycisk strzałki	<p>Wyświetlanie menu Informacje projektora.</p> <p>Wybór elementów menu podczas wyświetlania menu projektora.</p>

Nazwa	Funkcja
10 Przcisk korekty geometrycznej i przycisk strzałki	<p>Korekcja kształtu obrazu z użyciem opcji w ustawieniu Korekta geometryczna.</p> <p>Wybór elementów menu podczas wyświetlania menu projektora.</p>
11 Przcisk [Esc]	<p>Zatrzymuje bieżącą funkcję.</p> <p>Przechodzenie do poprzedniego poziomu menu podczas wyświetlania menu projektora.</p>
12 Przcisk [Standby]	<p>Wyłączanie projektora.</p>

» Tematy pokrewne

- "Blokada przycisku" [str.69](#)
- "Wzorzec testowy" [str.61](#)
- "Wycisz A/V" [str.59](#)
- "Migawka" [str.60](#)
- "Korekta geometryczna" [str.87](#)

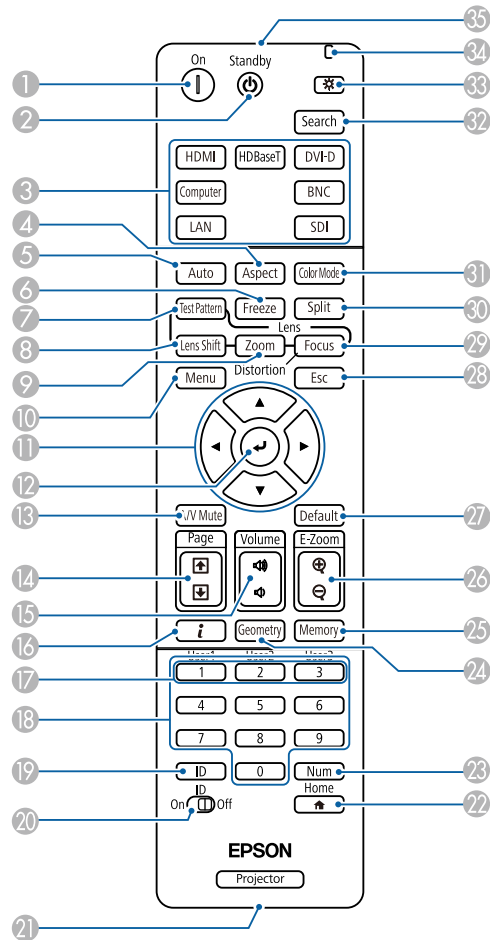

Elementy projektora - Pilot



Nazwa	Funkcja
3 Przelączenie przycisków źródła obrazu	Przelączenie źródła obrazu do każdego gniazda.
4 Przycisk [Aspect]	Zmiana trybu kształtu obrazu. Trybu kształtu można zmienić, gdy bieżące źródło to LAN. Należy pamiętać, że używanie funkcji współczynnika kształtu projektora w celu zmniejszenia, powiększenia lub dzielenia wyświetlanego obrazu w celach komercyjnych lub w celu publicznej prezentacji, może naruszać prawa autorskie właściciela danego obrazu na mocy obowiązującego prawa autorskiego.
5 Przycisk [Auto]	Podczas projekcji analogowego sygnału RGB z gniazda Computer, optymalizacja ustawień Tracking , Synchronizacja i Pozycja w menu Sygnal projektora.
6 Przycisk [Freeze]	Wstrzymuje lub wznawia obrazy. Jednak dźwięk i obraz są nadal przekazywane, dlatego nie można wznówić projekcji od miejsca jej zatrzymania. Przytrzymaj ten przycisk na dłużej niż 5 sekund w celu ustawienia hasła zabezpieczenia.
7 Przycisk [Test Pattern]	Wyświetla wzorec testowy. Kształt wzorca testowego jest określany przez ustawienie Typ ekranu . Przed regulacją wzorca testowego należy pamiętać, aby ustawić prawidłowy typ ekranu. Zaawansow. > Wyświetlanie > Ekran > Typ ekranu

Nazwa	Funkcja
1 Przycisk [On]	Włączanie projektora.
2 Przycisk [Standby]	Wyłączanie projektora.

Nazwa	Funkcja
8 Przcisk [Lens Shift]	Dopasowuje położenie wyświetlanego obrazu. Po włączeniu projektora dla zapewnienia maksymalnej dokładności zaczekaj 20 minut, przed ustawieniem ostrości, powiększenia i przesunięcia obiektywu. Podczas regulacji pozycji obrazu z użyciem pionowego przesunięcia obiektywu, dopasuj je, przesuując obraz od dołu do góry. Podczas dopasowywania od góry w dół, pozycja obrazu po regulacji może zostać nieznacznie obniżona. Przytrzymaj ten przycisk na dłużej niż 3 sekundy w celu przesunięcia pozycji obiektywu do pozycji głównej. Utrzymaj pozycję obiektywu w pozycji głównej dla uzyskania najbardziej wyraźnego obrazu.
9 Przcisk [Zoom]	Regulacja rozmiaru obrazu.
10 Przcisk [Menu]	Wyświetla i zamyka menu projektora. Przytrzymaj ten przycisk na dłużej niż 15 sekund w celu włączenia wszystkich zdalnych odbiorników.
11 Przciski strzałek	Wybór elementów menu podczas wyświetlania menu projektora.
12 Przcisk [Enter] [↵]	Wprowadzanie bieżącego wyboru i przejście do następnego poziomu, podczas wyświetlania menu projektora.

Nazwa	Funkcja
13 Przcisk [A/V Mute]	EB-PU2220B: Tymczasowe włączanie lub wyłączanie wideo i audio, poprzez otwarcie/zamknięcie mechanicznej migawki. Zasilanie projektora zostanie wyłączone automatycznie dwie godziny po włączeniu funkcji migawki. Tę funkcję można wyłączyć.  Zaawansow. > Działanie > Ust. migawki > Zegar migawki Przytrzymaj ten przycisk na dłużej niż 5 sekund, aby odwrócić obraz górną w dół. EB-PU2120W: Tymczasowo włącza i wyłącza wideo i audio. Zasilanie projektora zostanie wyłączone automatycznie dwie godziny po włączeniu funkcji Wycisz A/V. Tę funkcję można wyłączyć.  Zaawansow. > Działanie > Ustaw. wycisz. A/V > Timer wyciszenia A/V Przytrzymaj ten przycisk na dłużej niż 5 sekund, aby odwrócić obraz górną w dół.
14 Przciski [Page] w górę/w dół	Podczas wyświetlania wzorca testowego, wyświetla poprzedni lub następny wzorec testowy. Sterowanie przewijaniem strony w górę i w dół w komputerze, po podłączeniu projektora i komputera przez sieć.
15 Przciski [Volume] do zwiększenia/zmniejszenia głośności	Dostosowanie głośności głośnika podłączonego do gniazda Audio Out projektora. <div style="border: 1px solid black; padding: 5px; margin-top: 10px;"> Przestroga Nie należy uruchamiać prezentacji przy wysokim poziomie głośności. Nagłe głośne dźwięki mogą spowodować utratę słuchu. Przed wyłączeniem należy zawsze obniżyć głośność, aby móc stopniowo zwiększyć głośność po włączeniu urządzenia.</div>

Nazwa	Funkcja
16 Przycisk informacji [i]	Wyświetlanie menu Informacje projektora.
17 Przyciski [User]	Wykonuje ustawienia przypisane w ustawieniu Przycisk użytkownika menu Ustawienia projektora.
18 Przyciski numeryczne	Przejdź do menu projektora po przytrzymaniu przycisku [Num]. W trybie Odtwarzanie treści wprowadź wartości numeryczne, przytrzymując przycisk [Num], aby odtwarzać swoje ulubione listy odtwarzania.
19 Przycisk [ID]	Przytrzymaj ten przycisk i w ciągu 5 sekund naciśnij przycisk numeryczny, aby wybrać ID dla projektora, który ma być obsługiwany za pomocą pilota. (Wprowadź jedno lub dwu cyfrowy numer). Jeśli nie jest znany ID projektora, naciśnij ten przycisk podczas projekcji w celu tymczasowego wyświetlenia na ekranie ID projektora oraz ID pilota.
20 Przełącznik [ID]	Włączanie (Wł.) lub wyłączanie (Wył.) ustawień ID dla pilota.
21 Gniazdo Remote	Podłączanie do projektora pilota, z użyciem dostępnego w handlu kabla stereo audio mini-jack 3,5 mm i wprowadzanie sygnałów z pilota. Po podłączeniu pilota, wyłączany jest zdalny odbiornik na projektorze.
22 Przycisk [Home]	Wyświetlanie i zamykanie ekranu głównego. Przytrzymaj ten przycisk na dłużej niż 5 sekund w celu zablokowania lub odblokowania przycisków pilota.
23 Przycisk [Num]	Przytrzymaj ten przycisk, aby wprowadzić liczby z użyciem przycisków numerycznych.
24 Przycisk [Geometry]	Wyświetlanie ekranu Korekta geometryczna , umożliwiającego korygowanie odkształceń geometrii obrazu.
25 Przycisk [Memory]	Wyświetlanie ekranu Pamięć , gdzie można zapisać dostosowane ustawienia i załadować zapisane ustawienia. Już używana nazwa w pamięci jest wskazywana niebieskim znakiem. Zapisanie pod poprzednio zapisaną nazwą, spowoduje zastąpienie tych ustawień ustawieniami bieżącymi.

Nazwa	Funkcja
26 Przyciski [E-Zoom] +/-	Zmiana rozmiaru wyświetlanego obrazu bez zmiany rozmiaru projekcji. Ta funkcja jest niedostępna, po włączeniu ustawienia Skalowanie w menu projektora. ☛ Sygnal > Skalowanie ☛ Zaawansow. > Multiprojekcja > Skalowanie
27 Przycisk [Default]	Przywracanie domyślnej wartości wybranego ustawienia. Przytrzymaj ten przycisk na dłużej niż 3 sekundy, aby rozpocząć proces kalibracji obiektywu.
28 Przycisk [Esc]	Zatrzymuje bieżącą funkcję. Przechodzenie do poprzedniego poziomu menu podczas wyświetlania menu projektora.
29 Przycisk [Focus]	Wyświetlanie ekranu, gdzie można wyregulować ostrość i zniekształcenia obrazu projekcji.
30 Przycisk [Split]	Wyświetla jednocześnie dwa obrazy z różnych źródeł, poprzez podział ekranu projekcji. Podczas używania funkcji podziału mogą być niedostępne inne funkcje projektora, a niektóre ustawienia mogą być automatycznie zastosowane dla wszystkich obrazów. Nie można wykonać projekcji na ekranie dzielonym, przy ustawieniu Odtwarzanie treści na Wł. w menu Ustawienia projektora. Niektóre kombinacje źródła wejścia nie są obsługiwane dla projekcji z podzielonym ekranem.
31 Przycisk [Color Mode]	Zmienia tryb koloru.
32 Przycisk [Search]	Służy do przełączania na kolejne źródło wejścia.
33 Przycisk podświetlenia [☀]	Podświetlenie przycisków na pilocie przez około 15 sekund. Jest to przydatne podczas używania pilota w ciemności.
34 Wskaźnik	Światło jest emitowane podczas wyprowadzania sygnałów pilota.

Nazwa	Funkcja
35 Miejsce emisji sygnałów na pilocie	Wysyła sygnały zdalnego sterowania.

» Tematy pokrewne

- "Instalacja baterii w pilocie" [str.24](#)
- "Obsługa pilotem" [str.24](#)
- "Blokada przycisków pilota" [str.25](#)
- "Ochrona hasłem" [str.70](#)
- "Wzorzec testowy" [str.61](#)
- "Wycisz A/V" [str.59](#)
- "Migawka" [str.60](#)
- "Ekran główny" [str.54](#)
- "Korekta geometryczna" [str.87](#)
- "Pamięć" [str.93](#)
- "Split Screen" [str.88](#)

Instalacja baterii w pilocie

Pilot wykorzystuje dwie baterie AA dostarczone z projektorem.

Uwaga

Przed wymianą baterii należy przeczytać *Instrukcje dotyczące bezpieczeństwa*.



Baterie należy wymienić po ich zużyciu. Pilot wykorzystuje dwie manganowe lub alkaliczne baterie AA.

- 1 Zdejmij pokrywę baterii zgodnie z ilustracją.

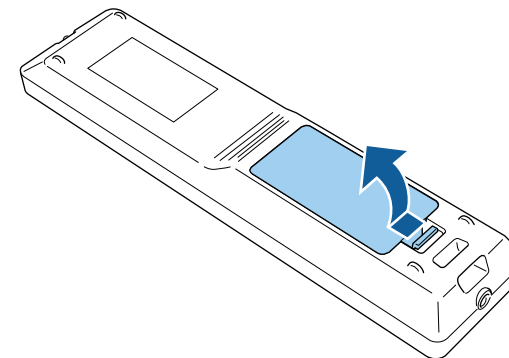

- 2 Jeśli to potrzebne, wyjmij stare baterie.



Usuń zużyte baterie zgodnie z lokalnymi przepisami.

- 3 Włóż baterie.

⚠ Ostrzeżenie

Sprawdź pozycje znaków (+) i (-) wewnątrz uchwytu baterii, aby upewnić się co do prawidłowego włożenia baterii. Jeśli baterie nie są używane prawidłowo, mogą one wybuchnąć lub wycieknąć, doprowadzając w ten sposób do pożaru, obrażeń ciała lub uszkodzenia produktu.

- 4 Ponownie zamocuj pokrywę baterii i dociśnij ją aż nastąpi jej zatrzaśnięcie we właściwym miejscu.

Obsługa pilotem

Pilot umożliwia sterowanie projektorem z prawie każdego miejsca w pomieszczeniu.

Upewnij się, że pilot jest skierowany w stronę odbiornika projektora w podanym tu zakresie odległości i kątów.

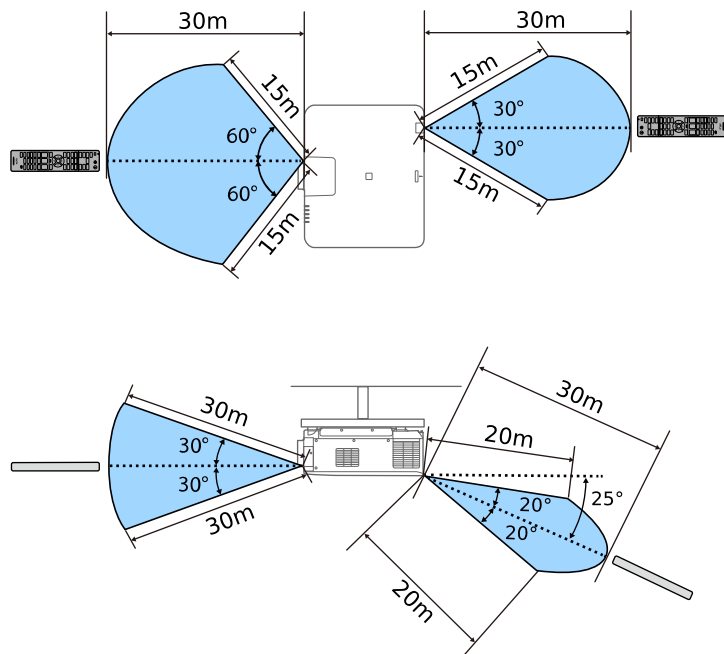

- W zależności od środowiska instalacji, dostępna odległość i kąt mogą być skrócone.
- Należy unikać używania pilota w miejscach z jasnym światłem jarzeniowym lub bezpośrednim światłem słonecznym, w przeciwnym razie projektor może nie reagować na polecenia. Jeśli pilot nie będzie długo używany, należy wyjąć baterie.
- Podczas używania kilku projektorów w tym samym pomieszczeniu lub, gdy w okolicy zdalnego odbiornika znajdują się przeszkody, pilot należy podłączyć do projektora z użyciem dostępnego w handlu kabla stereo audio mini-jack 3,5 mm. Po podłączeniu pilota, wyłączany jest zdalny odbiornik na projektorze.

Blokada przycisków pilota

Niektóre przyciski operacji na pilocie można zablokować.

Aby zablokować pokazane tu przyciski pilota, przytrzymaj przycisk [Home] na pilocie przez około 5 sekund.

Aby odblokować przyciski, przytrzymaj przycisk [Home] przez 5 sekund.

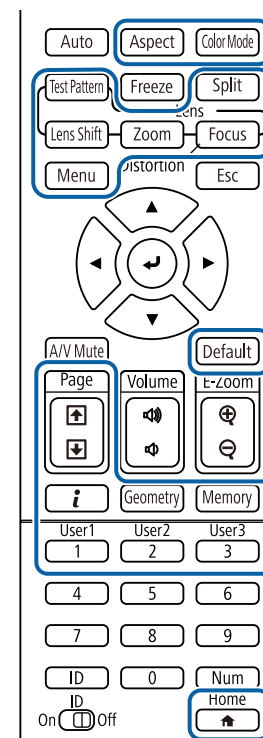

Części projektora - kamera zewnętrzna

Z przodu projektora lub obiektywu, można zamontować opcjonalną kamerę zewnętrzną. Sposób instalacji opisany jest w podręczniku kamery zewnętrznej.

Instrukcję dla kamery zewnętrznej można uzyskać z następującej strony internetowej Epson.

<https://epson.sn/?MKN=EB-PU2220B&PINF=vpoption>

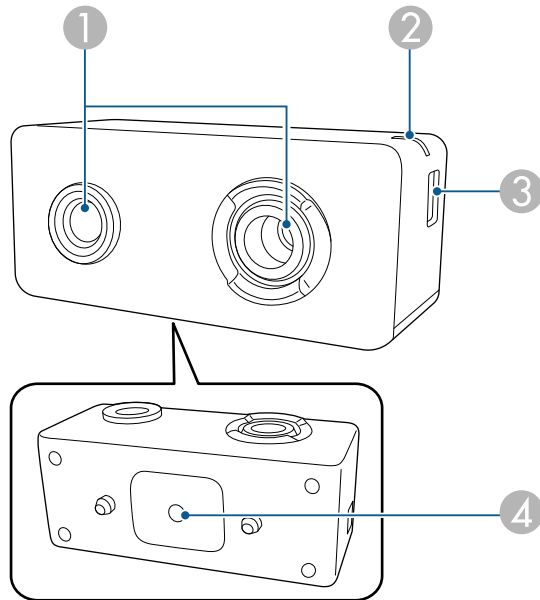

Nazwa	Funkcja
2 Światło wskaźnika	Wskazuje stan zewnętrznej kamery. <ul style="list-style-type: none"> • Świecenie: gotowość • Miganie (co 0,25 sekundy): nieprawidłowe działanie kamery zewnętrznej • Miganie (co 0,5 sekundy): działanie kamery zewnętrznej • Miganie (co 1 ms): aktualizacja oprogramowania układowego
3 Gniazdo micro USB-B	Podłączanie do projektora dostarczonego kabla USB.
4 Otwory na śruby (na potrzeby instalacji)	Mocowanie wspornika montażowego do instalacji kamery zewnętrznej.

» **Tematy pokrewne**

- "Używanie kamery zewnętrznej" [str.139](#)

Nazwa	Funkcja
1 Obiektyw kamery	Wykonuje zdjęcia. <div style="border: 1px solid black; padding: 5px; margin-top: 10px;"> <p>Uwaga Kamery zewnętrznej nie należy używać lub przechowywać w miejscach, gdzie będzie wystawiona na silne światło. W przeciwnym razie, może się ona zapalić lub ulec awarii.</p> </div>

Konfiguracja projektora

Wykonaj instrukcje opisane w tych punktach w celu skonfigurowania projektora.

► Tematy pokrewne

- "Uwagi dotyczące transportu" [str.28](#)
- "Środki ostrożności podczas instalacji" [str.29](#)
- "Zakładanie i zdejmowanie obiektywu" [str.32](#)
- "Zakładanie i zdejmowanie pokrywy kabli" [str.38](#)
- "Obsługa zasilania projektora" [str.39](#)
- "Połączenie sieci przewodowej" [str.42](#)
- "Połączenie sieci bezprzewodowej" [str.44](#)
- "Zabezp. HTTP" [str.51](#)

Wewnątrz projektora znajduje się wiele szklanych części i precyzyjnych komponentów. Aby zapobiec uszkodzeniu z powodu uderzeń podczas transportu, należy wykonać następujące czynności.

Przestroga

- Projektora nie powinna przenosić jedna osoba. Do rozpakowania lub przenoszenia projektora potrzebne są co najmniej dwie osoby.
- Podczas przesuwania projektora, nie należy trzymać za pokrywę wymiany obiektywu lub za moduł obiektywu. Mogą się one odłączyć, a projektor może upaść, co może spowodować obrażenia.

Uwaga

- Projektora nie należy przenosić z zainstalowanym obiektywem. Może to spowodować uszkodzenie projektora i obiektywu.
- Jeśli projektor nie ma wbudowanego obiektywu, załóż pokrywę, która znajdowała się w miejscu mocowania obiektywu podczas zakupu projektora.

Projektor można zainstalować lub zamontować pod sufitem, pod dowolnym kątem w poziomie lub w pionie. Podczas instalacji projektora należy pamiętać o następujących środkach ostrożności.

Ostrzeżenie

To jest produkt klasy A. W środowisku domowym ten produkt może powodować zakłócenia radiowe, a w takim przypadku od użytkownika będzie wymagane podjęcie odpowiednich działań.

Ostrzeżenie

- Przy montażu pod sufitem nie należy używać materiałów klejących do punktów montażowych, aby zapobiec odkręcaniu się śrub ani używać do projektora smarów, olejów albo podobnych substancji; obudowa projektora może popękać i spowodować jego odpadnięcie od ramienia do montażu sufitowego. Wypadnięcie projektora z ramienia mocującego może spowodować poważne obrażenia ciała osób znajdujących się poniżej i uszkodzenie projektora.
- Projektora nie należy instalować w miejscu narażonym na oddziaływanie wysokich stężeń poziomów zapylenia lub wilgotności albo w miejscach zadymionych lub zaparowanych. W przeciwnym razie, może to spowodować pożar lub porażenie prądem elektrycznym. Obudowa projektora może zostać także odkształcona lub uszkodzona, a to może spowodować wypadnięcie projektora ze wspornika montażowego.

Przykładowe środowiska, które mogą spowodować upadek projektora z powodu zniekształcenia obudowy projektora

- Miejsca narażone na nadmierne zadymienie lub oleistych cząstek stałych, takie jak fabryki lub kuchnie
- Miejsca zawierające lotne rozpuszczalniki lub chemikalia, takie jak fabryki lub laboratoria
- Miejsca w których projektor może być narażony na oddziaływanie detergentów lub chemikaliów, takie jak fabryki lub kuchnie
- Miejsca w których często są używane olejki aromatyczne, takie jak pomieszczenia relaksacyjne
- W pobliżu urządzeń do obsługi imprez, wytwarzających nadmierne ilości dymu, oleistych cząstek stałych albo piany

Uwaga

Należy zainstalować wyłącznik prądu 13 A do 20 A do okablowania w budynku, zasilającego projektor prądem elektrycznym. Do okablowania, gdzie jest zainstalowany wyłącznik prądu nie należy podłączać do okablowania innych urządzeń, a okablowanie należy używać wyłącznie dla projektora.

Uwaga

- Należy użyć śrub M6 (o głębokości do 14 mm), do zamocowania punktów montażowych wspornika sufitowego i urządzenia montażowego w czterech punktach.

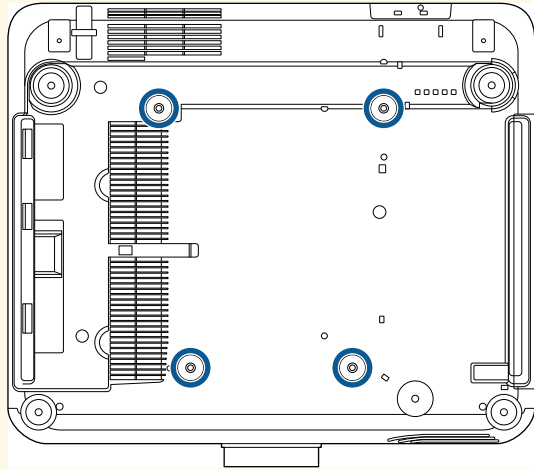

- Projektorów nie należy zestawiać bezpośrednio na sobie.

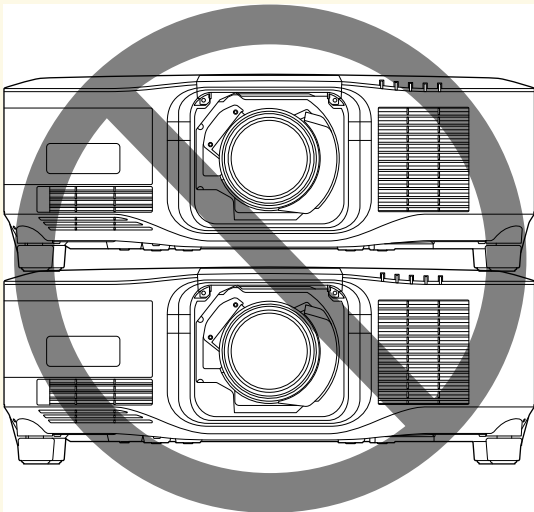

Miejsce na instalację

Uwaga

- Aby nie były blokowane szczeliny wylotu powietrza i szczeliny wlotu powietrza, należy się upewnić, że dookoła projektora pozostawiono następującą ilość wolnego miejsca.

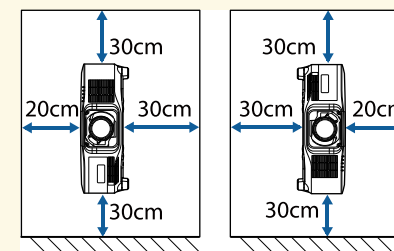
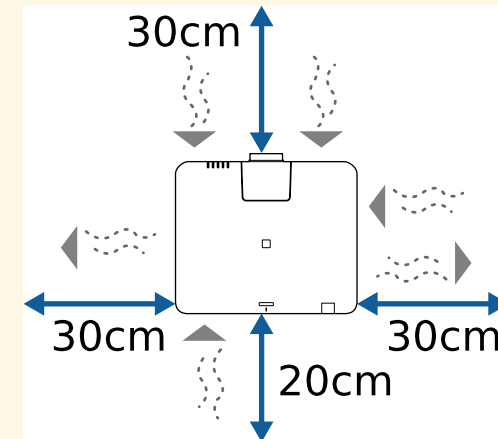

- Projektora nie należy używać w miejscu, które nie umożliwia cyrkulacji powietrza, na przykład na półce lub w szafce.

Miejsce na instalację (Przy instalacji wielu projektorów obok siebie)

Uwaga

- Po zainstalowaniu wielu projektorów obok siebie, upewnij się, że gorące powietrze z wylotu nie będzie się dostawało do wlotu powietrza innego projektora.

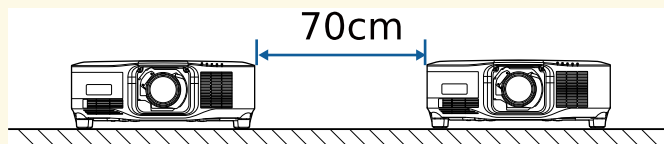

- Jeśli używana jest ścianka działowa, można zawęzić przestrzeń pomiędzy projektorami.

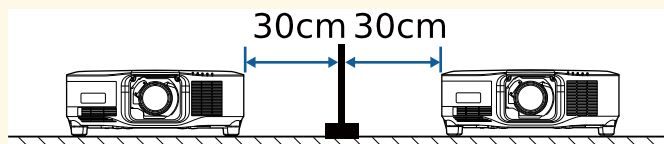

Wykonaj opisane w tych częściach instrukcje w celu założenia lub zdjęcia kompatybilnego obiektywu.

Dostępne są następujące obiektywy.

- ELPLX02S
- ELPLX02WS
- ELPLU03S
- ELPLU04
- ELPLW08
- ELPLW06
- ELPLM15
- ELPLM10
- ELPLM11
- ELPLL08

Ostrzeżenie

Przed zakładaniem lub zdejmowaniem obiektywu należy się upewnić, że projektor jest wyłączony i odłączyć przewód zasilający. W przeciwnym razie, może mieć miejsce porażenie prądem elektrycznym.

Uwaga

- Jeśli do wnętrza projektora dostanie się kurz lub brud, pogorszy się jakość projekcji i może to spowodować awarię. Podczas obsługi należy zastosować następujące środki ostrożności.
 - Podczas zakładania lub zdejmowania obiektywu należy się upewnić, że przód projektora nie jest skierowany do góry.
 - Obiektyw należy zdjąć tylko wtedy, gdy będzie to konieczne.
 - Projektor należy przechowywać z zainstalowanym obiektywem.
- Należy unikać dotykania obiektywu gołymi rękami, aby zapobiec pozostawianiu na nim odcisków palców lub uszkodzeniu powierzchni obiektywu.

» Tematy pokrewne

- "Zakładanie obiektywu" [str.32](#)
- "Demontaż obiektywu" [str.36](#)

Zakładanie obiektywu

W projektorze można zamontować kompatybilny obiektyw.



W celu uzyskania informacji o instalacji obiektywu ultra-krótkiego rzutu o zmiennej ogniskowej, należy przeczytać dostarczony z obiektywem *Przewodnik użytkownika*.

- 1** Wyłącz projektor i odłącz przewód zasilający.
- 2** Zdejmij zamienną osłonę obiektywu.

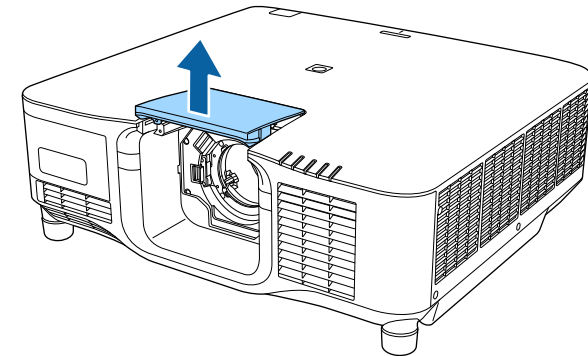

- 3** Ściśnij dźwignię blokady i przesunij do pozycji **Release**.

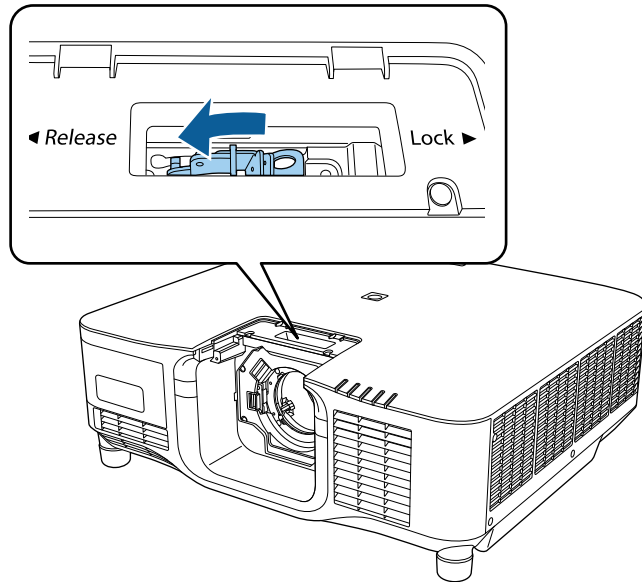

- 4** Włóż obiektyw prosto do gniazda obiektywu projektora z białą kropką skierowaną do góry.

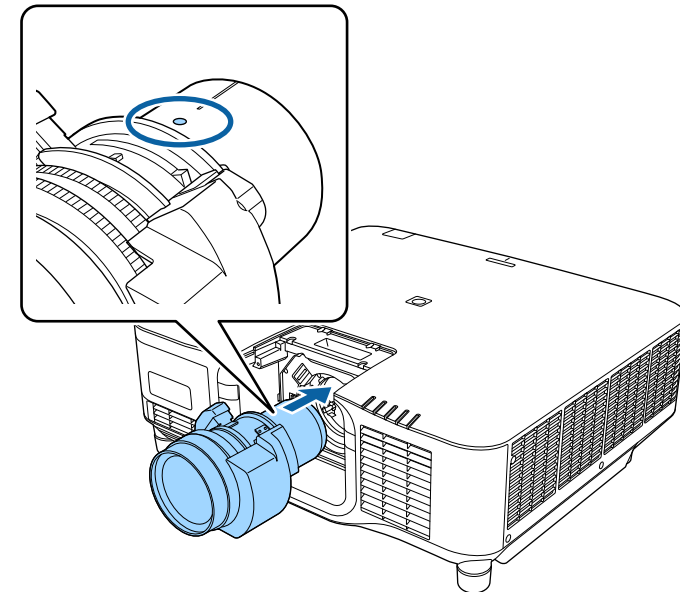

⚠ Przewaga

Aby uniknąć obrażeń uważaj, aby nie przycisnąć palców pomiędzy projektorem i obiektywem.

- 5** Przytrzymaj mocno dźwignię blokady i przesunij do pozycji **Lock**.

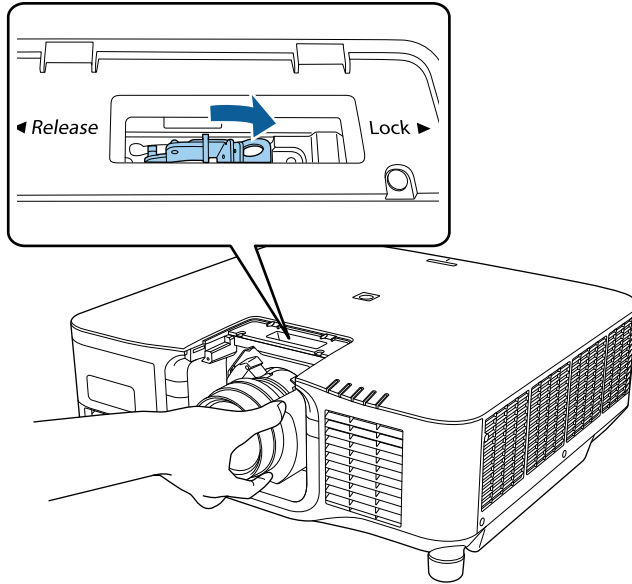

⚠ Ostrzeżenie

Upewnij się, że obiektyw jest zamknięty.

Jeżeli obiektyw nie jest zabezpieczony, może wypaść i spowodować obrażenia podczas przenoszenia projektora.

- 6** Aby lepiej zabezpieczyć obiektyw, przykręć śrubę obok dźwigni blokady z użyciem sześciokątnej klucza (2,5mm).

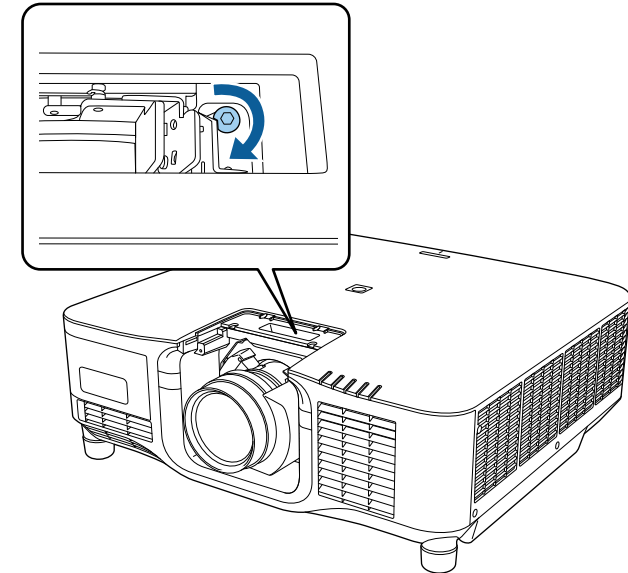

Jeżeli używany jest ELPLX02S/ELPLX02WS, obiektyw jest zabezpieczony nawet bez przykręcania śruby.

- 7** Załóż z powrotem zamienną osłonę obiektywu.

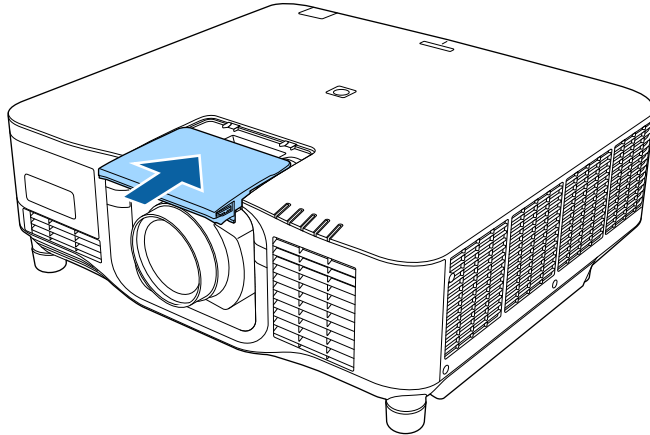

Podczas projekcji w dół, zalecamy zabezpieczenie zamiennnej osłony obiektywu dostępnymi w handlu śrubami (M3×12 mm).

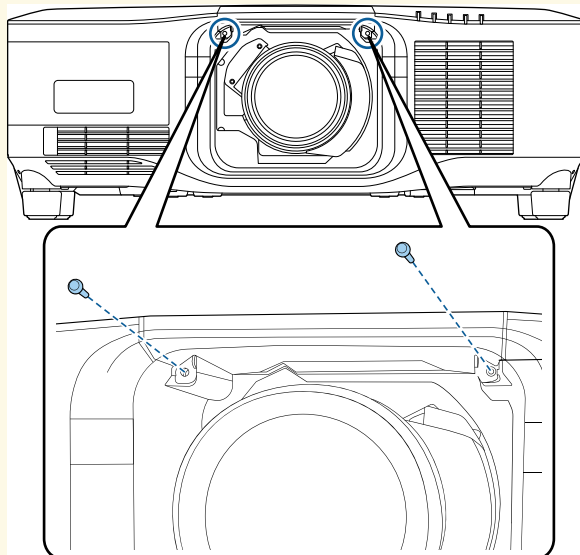

- 8** Aby wykonać kalibrację obiektywu, włącz projektor.

- 9** Po wyświetleniu komunikatu z pytaniem o rozpoczęcie kalibracji obiektywu, wybierz **Tak**.

Rozpocznie się kalibracja obiektywu i pomoże w ustawieniu prawidłowej pozycji obiektywu i zakresu regulacji. Może to potrwać do 100 sekund. Po zakończeniu kalibracji, obiektyw powróci do jego oryginalnej pozycji.

Następujące obiektywy powracają do standardowej pozycji.

- ELPLX02S
- ELPLX02WS



- Jeśli po włączeniu projektora nie jest wyświetlany żaden komunikat, należy wykonać kalibrację ręcznie z użyciem jednej z następujących metod.
- Przytrzymaj na pilocie przez około 3 sekundy przycisk [Default].
- Zmiana menu projektora:
☛ **Zaawansow.** > **Działanie** > **Kalibracja obiektywu**
- Jeśli nie została wykonana kalibracja obiektywu, mogą nie działać prawidłowo następujące funkcje.
 - Ostrość
 - Zniekształcenie
 - Powiększenie
 - Przesunięcie obiektywu
 - Pamięć (Położenie obiektywu)

Uwaga

Jeśli wyświetlana jest ikona wskazująca, że kalibracja obiektywu nie powiodła się, wyjmij obiektyw, a następnie zainstaluj go ponownie. Jeśli komunikat jest nadal wyświetlany, należy zaprzestać używania projektora, odłączyć wtyczkę zasilania od gniazda zasilania prądem elektrycznym i skontaktować się z firmą Epson w celu uzyskania pomocy.



Podczas projekcji ze stołu lub z innej płaskiej powierzchni w zależności od obiektywu, obraz może być przechylony. Wyreguluj przechylenie obrazu z użyciem nóżek przednich i tylnych.

Demontaż obiektywu

Obiektyw można zdemontować, aby wymienić go na inny.

Przestroga

Zaczekaj co najmniej 30 minut po wyłączeniu projektora, aby zdemontować lub założyć ponownie obiektyw. Dotknięcie obiektywu przed jego schłodzeniem, może spowodować poparzenia.



Jako źródło światła projektor wykorzystuje laser. Jako zabezpieczenie, podczas wyjmowania obiektywu, źródło światła jest wyłączane. Załóż obiektyw, a następnie naciśnij przycisk [On] w celu jego ponownego włączenia.

- 1** Przytrzymaj przycisk [Lens Shift] (pilot) lub przycisk [Lens] (panel sterowania) przez około 3 sekundy, aby przesunąć obiektyw do pozycji początkowej.
- 2** Wyłącz projektor i odłącz przewód zasilający.

- 3** Zdejmij zamienną osłonę obiektywu.

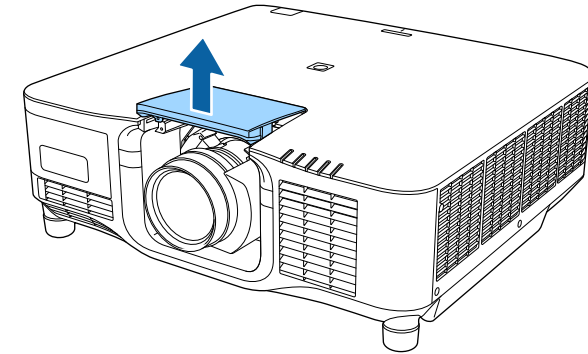

- 4** Jeśli to konieczne, poluzuj śrubę obok dźwigni blokady.

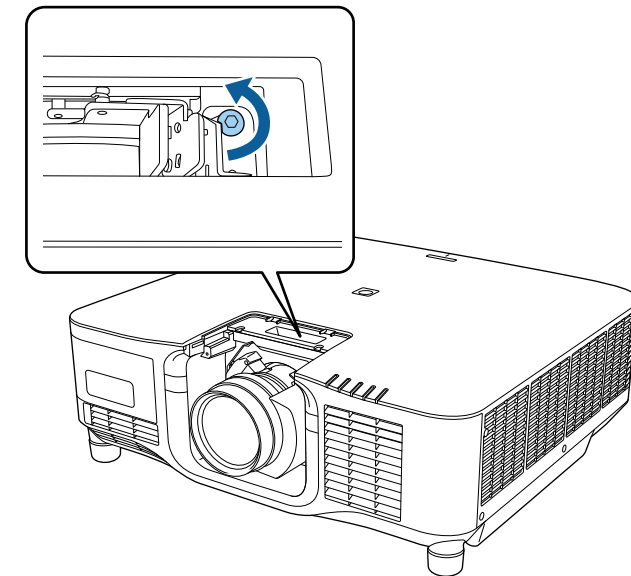

- 5** Przytrzymaj mocno obiektyw, ściskając dźwignię i przesunij do pozycji Release.

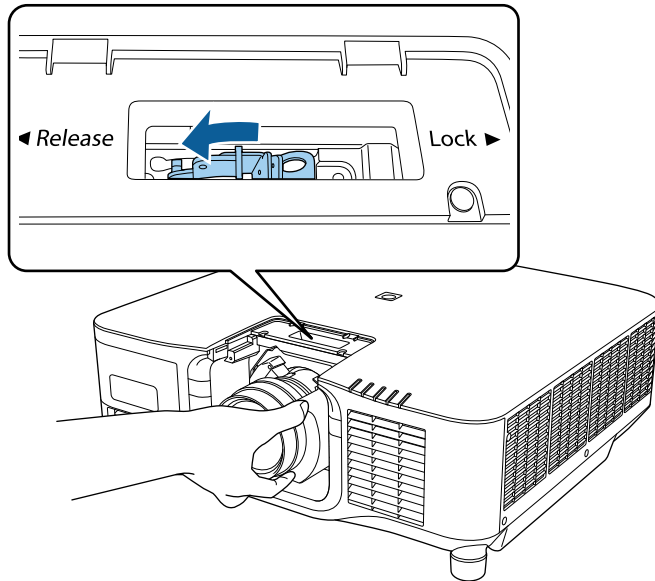

- 6** Delikatnie wyciągnij obiektyw prosto z projektora.

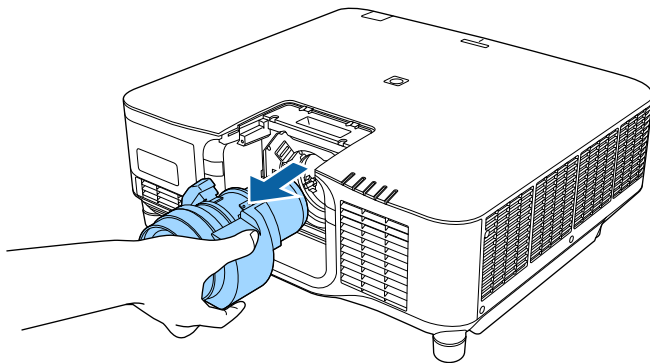

Gdy projektor jest zawieszony pod sufitem, można założyć dostarczoną z projekтором pokrywę kabli, aby schować podłączone kable.

- 1** Przeciągnij dostępną na rynku przewiązkę kabli przez uchwyt do kabli i ściśnij razem kable.

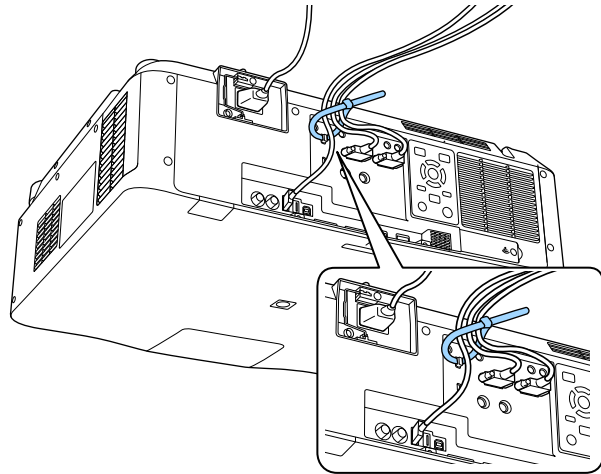

Przestroga

Nie należy wiązać z innymi kablami przewodu zasilającego. W przeciwnym razie, można spowodować pożar.

- 2** Umieść pokrywę kabli na projektorze, tak jak to pokazano na ilustracji, prowadząc kable przez wycięcia w podstawie pokrywy.

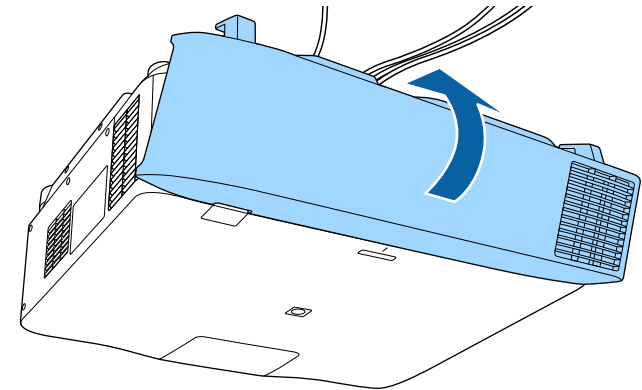

- 3** Dokręć śruby pokrywy kabli.

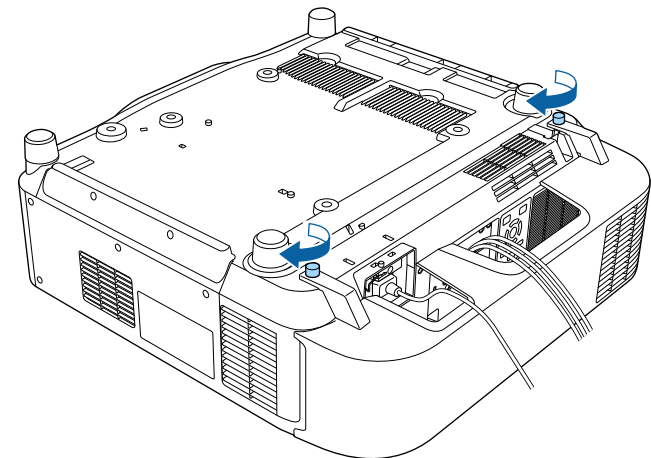

Wykonaj instrukcje opisane w tych częściach w celu obsługi zasilania projektora.

» Tematy pokrewne

- "Włączanie projektora" [str.39](#)
- "Wyłączanie projektora" [str.40](#)

Włączanie projektora

Włącz komputer lub urządzenie wideo, które ma być używane po włączeniu projektora.

- 1** Podłącz przewód zasilający do gniazda wejścia zasilania projektora i podłącz go do gniazda zasilania prądem elektrycznym.

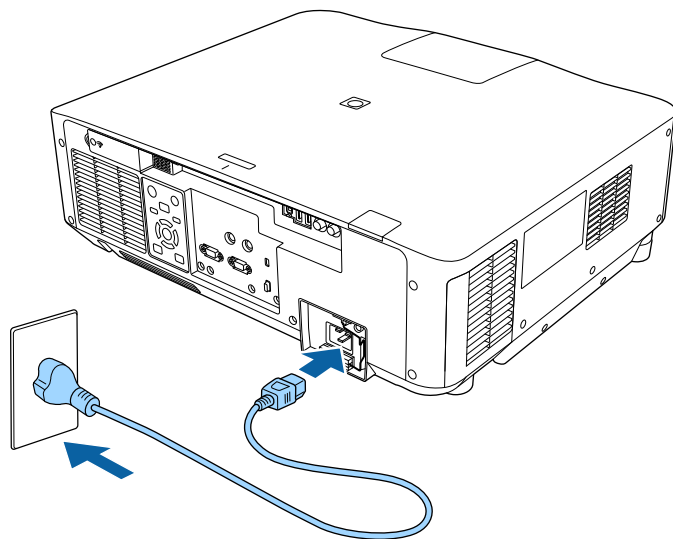

Wskaźnik zasilania projektora zmienia kolor na niebieski. Oznacza to, że projektor jest zasilany, ale jeszcze nie włączony (w trybie gotowości).



Aby określić miejsce instalacji, do obsługi projektora można tymczasowo użyć przewodu zasilającego 100 V. Podczas projekcji z użyciem przewodu zasilającego 100 V, jasność obrazu projekcji wynosi około 60% w porównaniu z użyciem przewodu zasilającego 200 V. Podczas regulacji obrazu projekcji lub obiektywu, można użyć przewodu zasilającego 200 V. Z przewodem 100 V nie można używać następujących funkcji.

- Tryb światła
- Pozostało szacunkowo
- Tryb odświeżania
- Kalibracja źródła światła

Należy pamiętać o uziemieniu wtyczki zasilania z użyciem przewodu uziemienia lub 3-żyłowej wtyczki zasilania.

- 2** Jeśli to niezbędne przewód zasilający należy zablokować, aby zapobiec jego upadkowi.

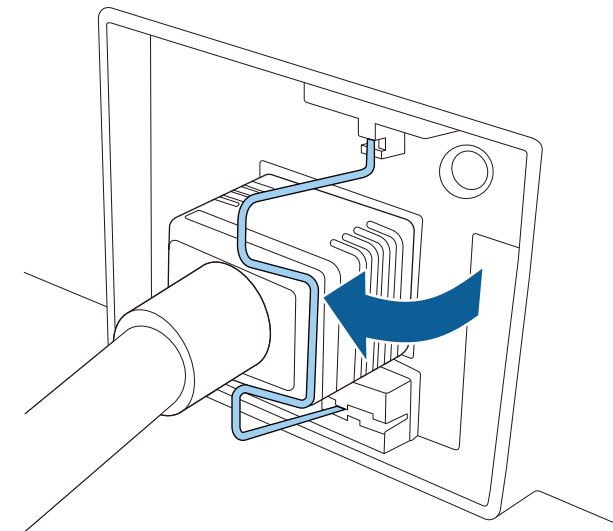

- 3** Naciśnij przycisk [On] na panelu sterowania lub na pilocie w celu włączenia projektora.

Projektor wygeneruje sygnały dźwiękowe, a wskaźnik stanu będzie migać niebieskim światłem, wskazując rozgrzewanie projektora. Po rozgrzaniu projektora wskaźnik stanu przestanie migać i zacznie świecić stałym niebieskim światłem.



- Po włączeniu **Szybkie uruchamianie** w menu **Zaawansow.** projektora, projektor będzie gotowy do użycia w ciągu kilku sekund, od następnego naciśnięcia przycisku zasilania.
☛ **Zaawansow. > Działanie > Szybkie uruchamianie**

Jeśli obraz projekcji nie jest widoczny, należy wypróbować następujące środki.

- Włącz komputer lub urządzenie wideo.
- W przypadku laptopa przekieruj obraz na monitor zewnętrzny.
- Włóż DVD lub inny nośnik wideo i naciśnij odtwarzanie (jeśli to konieczne).
- Naciśnij przycisk [Search] na panelu sterowania lub na pilocie, aby wykryć źródło.
- Naciśnij na pilocie przycisk dla wymaganego źródła wideo.
- Jeśli wyświetlany jest ekran główny, wybierz źródło do wyświetlenia.

Ostrzeżenie

- Nigdy nie wolno zaglądać w obiektyw projektora przy włączonym źródle światła. Może to spowodować uszkodzenie oczu i jest szczególnie niebezpieczne dla dzieci.
- Podczas włączania projektora z odległości, z użyciem pilota, należy się upewnić, że nikt nie zagląda w obiektyw.
- Podczas projekcji nie należy blokować światła z projektora książką lub innymi przedmiotami. Jeśli światło z projektora będzie blokowane, miejsce na które pada światło silnie się rozgrzeje, co może doprowadzić do stopienia, poparzenia lub do zapalenia. Z powodu odbijanego światła, także obiektyw może silnie się rozgrzać i może to doprowadzić do awarii projektora. Aby zatrzymać projekcję, użyć funkcji Wycisz A/V lub Migawka albo wyłączyć projektor.



- Po ustawieniu **Włącz zasilanie** na **Włączone** w menu **Zaawansow.** projektora, projektor włączy się natychmiast po podłączeniu. Należy pamiętać, że projektor także włączy się automatycznie w takich sytuacjach, jak przywracanie działania po zaniku zasilania.
☛ **Zaawansow. > Działanie > Włącz zasilanie**
- Po wybraniu określonego portu, zgodnie z ustawieniem **Autom. wł. zasilania** w menu **Zaawansow.** projektora, projektor włączy się po wykryciu sygnału lub podłączenia kabla do tego portu.
☛ **Zaawansow. > Działanie > Autom. wł. zasilania**

» Tematy pokrewne

- "Ekran główny" [str.54](#)

Wyłączanie projektora

Wyłączanie projektora po użyciu.



- Wyłącz ten produkt, gdy nie jest używany, aby wydłużyć żywotność projektora. Żywotność źródła światła zależy od wybranego trybu, warunków otoczenia i sposobu użycia. Z czasem zmniejsza się jasność.
- Kalibracja źródła światła rozpocznie się automatycznie, po wyłączeniu projektora i po spełnieniu następujących warunków:
 - **Kalibracja źród. światła** jest ustawiana na **Wykonaj okresowo** w menu **Zerowanie** projektora
 - Od ostatniej kalibracji źródła światła minęło 100 godzin
 - Projektor był używany nieprzerwanie przez dłużej niż 20 minut
- Ze względu na obsługę przez projektor funkcji bezpośredniego wyłączania, można go wyłączać przy użyciu wyłącznika.

1

Naciśnij przycisk [Standby] na panelu sterowania lub na pilocie.

Na ekranie projektora wyświetlony zostanie komunikat potwierdzenia wyłączenia.

2 Ponownie naciśnij przycisk [Standby]. (Aby pozostawić projektor włączony, wciśnij inny przycisk.)

Projektor wygeneruje dwa razy sygnał dźwiękowy, wyłączone zostanie źródło światła i wyłączy się wskaźnik stanu.

3 Aby projektor przenieść lub przygotować do przechowywania należy się upewnić, że wskaźnik stanu na projektorze jest wyłączony, a następnie odłączyć przewód zasilający.

Użytkownik może wysłać obrazy do projektora, a także monitorować i sterować projektorem przez sieć.

Aby wykonać te działania, należy najpierw wykonać następujące czynności:

- Połącz projektor z siecią.
- Skonfiguruj projektor i komputer z użyciem menu **Sieć** projektora.
- Pobierz i zainstaluj następujące oprogramowanie sieciowe z następującej strony internetowej.

epson.sn

- Oprogramowanie Epson iProjection, umożliwia skonfigurowanie komputera na potrzeby projekcji sieciowej. Umożliwia to także odbywanie interaktywnych spotkań poprzez projekcję ekranu komputera użytkownika przez sieć. W celu uzyskania instrukcji należy zapoznać się z dokumentem *Instrukcja obsługi programu Epson iProjection (Windows/Mac)*.
- Oprogramowanie Epson Projector Management (wyłącznie Windows) ustawia posiadany komputer na monitorowanie i sterowanie projektorami. W celu uzyskania instrukcji należy zapoznać się z dokumentem *Instrukcja obsługi programu Epson Projector Management*.

» Tematy pokrewne

- "Podłączanie do sieci przewodowej" [str.42](#)
- "Wybór ustawień sieci przewodowej" [str.42](#)

Podłączanie do sieci przewodowej

Aby podłączyć projektor do sieci LAN, użyj kabla sieciowego 100Base-TX lub 10Base-T. Aby zapewnić właściwą transmisję danych, użyj kabla ekranowanego Cat 5 lub lepszego.

- 1** Podłącz jeden koniec kabla sieciowego do huba sieciowego, switcha lub rutera.
- 2** Podłącz drugi koniec kabla do gniazda LAN w projektorze.

Wybór ustawień sieci przewodowej

Przed rozpoczęciem projekcji z komputerów podłączonych do sieci, należy wybrać ustawienia sieciowe w projektorze.



Upewnij się, że projektor został już podłączony do sieci przewodowej za pomocą gniazda LAN.

- 1** Naciśnij przycisk [Menu], wybierz menu **Sieć**, a następnie naciśnij [Enter].
- 2** Wybierz **Konfiguracja sieci** i naciśnij [Enter].
- 3** Wybierz menu **Podstawowy** i naciśnij [Enter].
- 4** Wybierz podstawowe opcje, zgodnie z potrzebami.
 - **Nazwa projektora** umożliwia wprowadzenie nazwy o długości do 16 znaków alfanumerycznych w celu identyfikacji projektora przez sieć.
 - **Hasło PjLink** umożliwia wprowadzenie hasła o długości do 32 znaków alfanumerycznych, do używania protokołu PjLink dla sterowania projektorem.
 - **Hasło funkcji Remote** umożliwia wprowadzenie hasła o długości do 32 znaków alfanumerycznych w celu uzyskania dostępu do projektora, przy użyciu funkcji Sterowanie podstawowe. (Nazwa użytkownika to **EPSONREMOTE**; domyślne hasło to numer seryjny projektora).
 - **Hasło kontroli sieci** umożliwia wprowadzenie hasła o długości do 32 znaków alfanumerycznych w celu dostępu do projektora przez stronę internetową. (Nazwa użytkownika to **EPSONWEB**; domyślne hasło to numer seryjny projektora).
 - **Hasło moderatora** umożliwia wprowadzenie czterocyfrowego hasła w celu uzyskania dostępu do projektora z uprawnieniami moderatora za pomocą programu Epson iProjection. (Domyślnie jest ustawiony brak hasła.)

- **Słowo kluczowe projektora** umożliwia włączenie hasła zabezpieczenia przed dostępem do projektora ze strony innych osób w sieci spoza pokoju. Należy wprowadzić wyświetlane losowe słowo kluczowe z komputera za pomocą programu Epson iProjection, aby uzyskać dostęp do projektora i udostępniać bieżący ekran.
- Ustawienie **Wyśw. słowo klucz.**, pozwala na wybór, czy na obrazie projekcji wyświetlać słowo kluczowe projektora, podczas dostępu do projektora przez Epson iProjection.
- **Wyśw. inf. o LAN** umożliwia ustawienie formatu wyświetlania informacji sieciowych projektora.



Użyj wyświetlaną klawiaturę do wprowadzania liczb i znaków. Naciśnij przyciski strzałek na pilocie w celu podświetlenia znaków i naciśnij przycisk [Enter] w celu ich wyboru. Liczby można także wprowadzać, naciskając przyciski numeryczne z jednoczesnym przytrzymaniem przycisku [Num] na pilocie.

- 5** Wybierz menu **Sieć kablowa** i naciśnij [Enter].
- 6** W razie potrzeby należy przypisać ustawienia IP dla sieci.
 - Jeśli sieć przydziela adresy automatycznie, wybierz **Ustawienia IP** i ustaw **DHCP** na **Włączone**.
 - Jeśli adresy należy ustawić ręcznie, wybierz **Ustawienia IP**, ustaw **DHCP** na **Wyłączone**, a następnie wprowadź odpowiednio **Adres IP**, **Maska podsieci** i **Adres bramy** projektora.
 - Aby podłączyć projektor do sieci przy użyciu IPv6, wybierz **Ustawienia IPv6**, aby ustawić **IPv6** na **Włączone**, a następnie ustaw **Automat. konfig.** i **Użyj adres tymczasowy**, jeżeli zajdzie taka potrzeba.



Aby podświetlić wymagane cyfry na wyświetlanej klawiaturze, naciśnij przyciski strzałek na pilocie. Aby wybrać podświetloną cyfrę, naciśnij [Enter].

- 7** Aby zapobiec wyświetlaniu adresu IP na ekranie czuwania LAN i ekranie głównym, ustaw **Wyśw. adresu IP** na **Wyłączone**.
- 8** Po zakończeniu wyboru ustawień wybierz **Inst. zak.** i wykonaj instrukcje ekranowe w celu zapisania ustawień i wyjścia z menu.
- 9** Naciśnij przycisk [LAN] na pilocie.
Ustawienia sieci przewodowej są zakończone w przypadku wyświetlenia prawidłowego adresu IP na ekranie gotowości LAN.

» Tematy pokrewne

- "Używanie wyświetlanej klawiatury" [str.56](#)

Użytkownik może wysłać obrazy do projektora, a także monitorować i sterować projektorem przez sieć.

Aby wykonać te działania, należy najpierw wykonać następujące czynności:

- Zainstaluj w projektorze moduł bezprzewodowej sieci LAN Epson 802.11a/b/g/n.
- Skonfiguruj projektor i komputer z użyciem menu **Sieć** projektora.
- Pobierz i zainstaluj następujące oprogramowanie sieciowe z następującej strony internetowej:
epson.sn
 - Oprogramowanie Epson iProjection (Windows/Mac), umożliwia odbywanie interaktywnych spotkań poprzez projekcję ekranu komputera użytkownika przez sieć. W celu uzyskania instrukcji należy zapoznać się z dokumentem *Instrukcja obsługi programu Epson iProjection (Windows/Mac)*.
 - Aplikacja Epson iProjection (iOS/Android) umożliwia projekcję z urządzeń iOS, Android lub Chromebook.
Możesz pobrać program Epson iProjection bezpłatnie z App Store lub w Google Play. Klient ponosi wszelkie opłaty za komunikację ze sklepem App Store lub Google Play.
 - Oprogramowanie Epson Projector Management (wyłącznie Windows) ustawia posiadany komputer na monitorowanie i sterowanie projektorami. W celu uzyskania instrukcji należy zapoznać się z dokumentem *Instrukcja obsługi programu Epson Projector Management*.

» Tematy pokrewne

- "Instalacja modułu bezprzewodowej sieci LAN" [str.44](#)
- "Ręczny wybór ustawień sieci bezprzewodowej" [str.45](#)
- "Wybór ustawień połączenia bezprzewodowego w systemie Windows" [str.46](#)
- "Wybór ustawień połączenia bezprzewodowego w systemie Mac" [str.47](#)
- "Konfiguracja zabezpieczenia sieci bezprzewodowej" [str.47](#)
- "Używanie opcji Kod QR do połączenia z urządzeniem mobilnym" [str.48](#)
- "Używanie klucza USB w celu podłączenia komputera z systemem Windows" [str.49](#)

Instalacja modułu bezprzewodowej sieci LAN

Aby używać projektora w sieci bezprzewodowej, zainstaluj moduł bezprzewodowej sieci LAN Epson 802.11a/b/g/n. Nie należy instalować żadnego innego typu modułu bezprzewodowej sieci LAN.

Uwaga

Nigdy nie należy usuwać modułu, gdy wskaźnik WLAN (bezprzewodowa sieć LAN), świeci lub miga niebieskim światłem albo podczas projekcji bezprzewodowej. Może to spowodować uszkodzenie modułu lub utratę danych.

- 1** Wyłącz projektor i odłącz przewód zasilający.
- 2** Poluzuj śruby i wyjmij pokrywę modułu bezprzewodowej sieci LAN, jak pokazano na ilustracji.

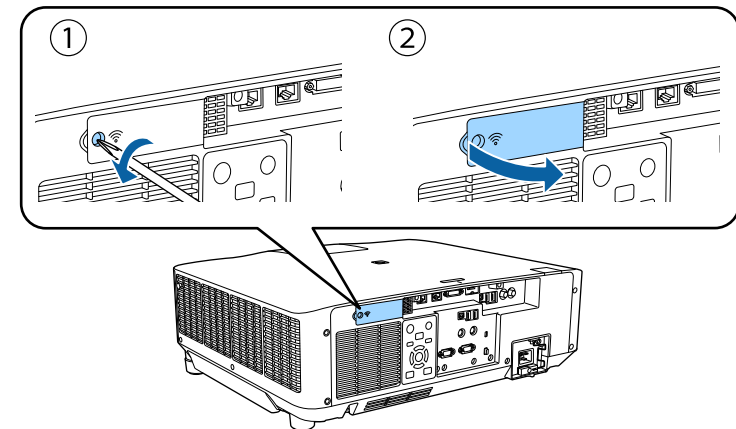

- 3** Podłącz moduł bezprzewodowej sieci LAN do gniazda modułu bezprzewodowej sieci LAN.

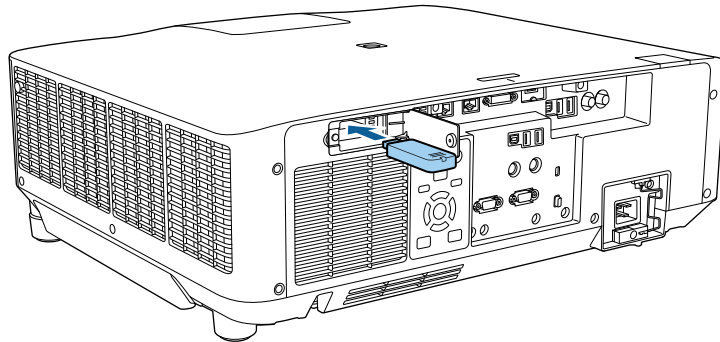

- 4** Załóż z powrotem pokrywę modułu bezprzewodowej sieci LAN, jak pokazano na ilustracji i przykręć śruby.

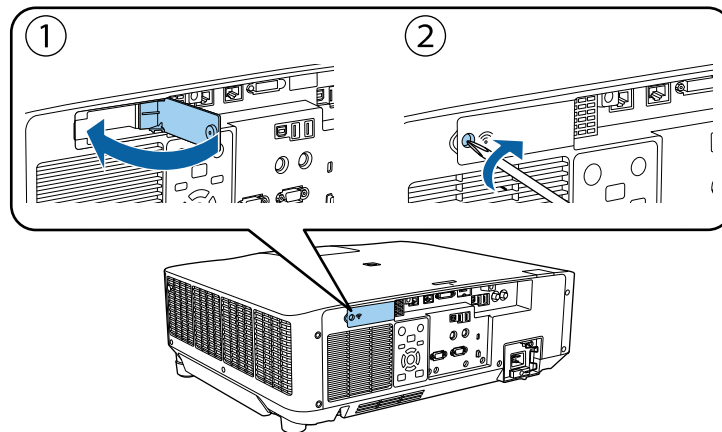

Ręczny wybór ustawień sieci bezprzewodowej

Przed projekcją z sieci bezprzewodowej należy wybrać ustawienia sieciowe dla projektora.

- 1** Naciśnij przycisk [Menu], wybierz menu **Sieć**, a następnie naciśnij [Enter].

- 2** Wybierz **Włączone** jako ustawienie **Zasil.bezprzew.LAN**.

- 3** Wybierz **Konfiguracja sieci** i naciśnij [Enter].

- 4** Wybierz menu **Podstawowy** i naciśnij [Enter].

- 5** Wybierz podstawowe opcje, zgodnie z potrzebami.

- **Nazwa projektora** umożliwia wprowadzenie nazwy o długości do 16 znaków alfanumerycznych w celu identyfikacji projektora przez sieć.
- **Hasło PjLink** umożliwia wprowadzenie hasła o długości do 32 znaków alfanumerycznych, do używania protokołu PjLink dla sterowania projektorem.
- **Hasło funkcji Remote** umożliwia wprowadzenie hasła o długości do 32 znaków alfanumerycznych w celu uzyskania dostępu do projektora, przy użyciu funkcji Sterowanie podstawowe. (Nazwa użytkownika to **EPSONREMOTE**; domyślne hasło to numer seryjny projektora).
- **Hasło kontroli sieci** umożliwia wprowadzenie hasła o długości do 32 znaków alfanumerycznych w celu dostępu do projektora przez stronę internetową. (Nazwa użytkownika to **EPSONWEB**; domyślne hasło to numer seryjny projektora).
- **Hasło moderatora** umożliwia wprowadzenie czterocyfrowego hasła w celu uzyskania dostępu do projektora z uprawnieniami moderatora za pomocą programu Epson iProjection. (Domyślnie jest ustawiony brak hasła.)
- **Słowo kluczowe projektora** umożliwia włączenie hasła zabezpieczenia przed dostępem do projektora ze strony innych osób w sieci spoza pokoju. Należy wprowadzić wyświetlane losowe słowo kluczowe z komputera za pomocą programu Epson iProjection, aby uzyskać dostęp do projektora i udostępnić bieżący ekran.
- Ustawienie **Wyśw. słowo klucz.**, pozwala na wybór, czy na obrazie projekcji wyświetlać słowo kluczowe projektora, podczas dostępu do projektora przez Epson iProjection.

- **Wyśw. inf. o LAN** umożliwia ustawienie formatu wyświetlania informacji sieciowych projektora.



Użyj wyświetlaną klawiaturę do wprowadzania liczb i znaków. Naciśnij przyciski strzałek na pilocie w celu podświetlenia znaków i naciśnij przycisk [Enter] w celu ich wyboru. Liczby można także wprowadzać, naciskając przyciski numeryczne z jednoczesnym przytrzymaniem przycisku [Num] na pilocie.

- 6** Wybierz menu **Bezp. sieć** i naciśnij [Enter].
- 7** Wybierz ustawienie **Tryb połączenia**.
 - **Szybki** umożliwia połączenie z wieloma smartfonami, tabletami lub komputerami bezpośrednio przy użyciu łączności bezprzewodowej.
 - **Zaawansowany** umożliwia połączenie z wieloma smartfonami, tabletami lub komputerami przez punkt dostępowy sieci bezprzewodowej.
- 8** Po wybraniu trybu połączenia **Zaawansowany**, wybierz **Wyszukaj punkt dostępu**, aby wybrać punkt dostępowy do połączenia.



Aby ręcznie przypisać SSID, wybierz **SSID** do wprowadzenia SSID.

- 9** Dla trybu połączenia **Zaawansowane**, przypisz ustawienia IP dla sieci, zgodnie z potrzebami.
 - Jeśli sieć przydziela adresy automatycznie, wybierz **Ustawienia IP** i ustaw **DHCP** na **Włączone**.
 - Jeśli adresy należy ustawić ręcznie, wybierz **Ustawienia IP**, ustaw **DHCP** na **Wyłączone**, a następnie wprowadź odpowiednio **Adres IP**, **Maska podsieci** i **Adres bramy** projektora.
 - Aby podłączyć projektor do sieci przy użyciu IPv6, wybierz **Ustawienia IPv6**, aby ustawić **IPv6** na **Włączone**, a następnie ustaw

Automat. konfig. i **Użyj adres tymczasowy**, jeżeli zajdzie taka potrzeba.

- 10** Aby zapobiec wyświetlaniu SSID lub adresu IP na ekranie gotowości LAN lub na ekranie głównym, ustaw **Wyśw. iden. SSID** lub **Wyświetlanie adresu IP** na **Wyłączone**.
- 11** Po zakończeniu wyboru ustawień wybierz **Inst. zak.** i wykonaj instrukcje ekranowe w celu zapisania ustawień i wyjścia z menu.
- 12** Naciśnij przycisk [LAN] na pilocie.
Ustawienia sieci bezprzewodowej są zakończone, po użyciu prawidłowego adresu IP na ekranie gotowości LAN.

Po zakończeniu wykonywania ustawień połączenia bezprzewodowego dla projektora należy wybrać w komputerze sieć bezprzewodową. Następnie uruchom oprogramowanie sieciowe w celu wysyłania obrazów do projektora przez sieć bezprzewodową.

» Tematy pokrewne

- "Używanie wyświetlanej klawiatury" [str.56](#)

Wybór ustawień połączenia bezprzewodowego w systemie Windows

Przed podłączeniem do projektora wybierz prawidłową sieć w komputerze.

- 1** W celu dostępu do programu narzędziowego sieci bezprzewodowej kliknij ikonę sieci na pasku zadań Windows.
- 2** Podczas połączenia w trybie **Zaawansowany**, wybierz nazwę sieci (SSID) dla sieci, z którą będzie łączony projektor.
- 3** Kliknij **Połącz**.

Wybór ustawień połączenia bezprzewodowego w systemie Mac

Przed podłączeniem do projektora wybierz prawidłową sieć bezprzewodową w systemie Mac.

- 1 Kliknij ikonę Wi-Fi na pasku menu w górnej części ekranu.
- 2 Podczas połączenia w trybie Zaawansowany upewnij się, że włączone jest Wi-Fi i wybierz nazwę sieci (SSID) dla sieci, z którą będzie łączony projektor.

Konfiguracja zabezpieczenia sieci bezprzewodowej

W celu jego używania projektora w sieci bezprzewodowej, można skonfigurować zabezpieczenia projektora. Skonfiguruj jedną z następujących opcji zabezpieczenia w celu dopasowania ustawień używanych w sieci:

- Zabezpieczenie WPA2-PSK *
- Zabezpieczenie WPA3-PSK **
- Zabezpieczenie WPA2/WPA3-PSK **
- Zabezpieczenie WPA3-EAP **
- Zabezpieczenie WPA2/WPA3-EAP **

* Dostępne wyłącznie dla trybu połączenia Szybki.

** Dostępne wyłącznie dla trybu połączenia Zaawansowane.



Skontaktuj się z administratorem sieci w celu uzyskania instrukcji wprowadzania prawidłowych informacji.

- 1 Jeżeli ma być skonfigurowane zabezpieczenie WPA3-EAP lub WPA2/WPA3-EAP, upewnij się, że certyfikat cyfrowy jest kompatybilny z rejestracją projektora i jest on umieszczony bezpośrednio w urządzeniu pamięci masowej USB.

- 2 Naciśnij przycisk [Menu], wybierz menu **Sieć**, a następnie naciśnij [Enter].
- 3 Wybierz **Konfiguracja sieci** i naciśnij [Enter].
- 4 Wybierz menu **Bezp. sieć** i naciśnij [Enter].
- 5 Wybierz ustawienie **Zabezpieczenia** i naciśnij [Enter].
- 6 Wybierz ustawienia zabezpieczeń w celu dopasowania ustawień sieci.
- 7 Wykonaj jedną z poniższych czynności w zależności od wybranego zabezpieczenia.
 - **WPA2-PSK, WPA3-PSK lub WPA2/WPA3-PSK:** Wybierz **Zakończ** oraz wykonaj instrukcje ekranowe w celu zapisania ustawień i wyjścia z menu.
 - **WPA3-EAP, WPA2/WPA3-EAP:** Wybierz **Ustawienie EAP** i naciśnij [Enter].
- 8 Wybierz protokół do uwierzytelniania jako ustawienie **Typ EAP**.
- 9 Aby zaimportować certyfikat, wybierz rodzaj certyfikatu, a następnie naciśnij [Enter].
 - **Certyfikat klienta** dla rodzaju **PEAP-TLS** lub **EAP-TLS**
 - **Certyfikat CA** dla wszystkich typów EAP



Certyfikaty cyfrowe można również rejestrować z przeglądarki internetowej. Jednakże, upewnij się, że został on zarejestrowany jednorazowo, ponieważ w przeciwnym razie certyfikat może nie być zainstalowany prawidłowo.

- 10 Wybierz **Zarejestruj** i naciśnij [Enter].
- 11 Wykonaj instrukcje ekranowe, aby podłączyć urządzenie pamięci masowej USB do gniazda USB-A w projektorze.

- 12** Naciśnij [Enter], aby wyświetlić listę certyfikatów.
- 13** Wybierz certyfikat, aby zaimportować go przy użyciu wyświetlanej listy. Wyświetlany jest komunikat z prośbą o wprowadzenie hasła dla danego certyfikatu.
- 14** Wprowadź hasło i naciśnij [Enter].
Następuje zaimportowanie certyfikatu i wyświetlenie komunikatu zakończenia.
- 15** W razie potrzeby wybierz ustawienia EAP.
 - **Nazwa użytkownika** umożliwia wprowadzenie nazwy użytkownika przy użyciu do 64 znaków alfanumerycznych. Aby wprowadzić więcej niż 32 znaki, użyj w tym celu przeglądarki internetowej. Podczas importu certyfikatu klienta nazwa, dla której certyfikat został wydany jest ustawiana automatycznie.
 - **Hasło** umożliwia wprowadzenie hasła przy użyciu do 64 znaków alfanumerycznych w celu uwierzytelniania, gdy jest używany rodzaj **PEAP**, **EAP-FAST** lub **LEAP**. Aby wprowadzić więcej niż 32 znaki, użyj w tym celu przeglądarki internetowej.
 - Opcja **Zweryf. cert. serw.** umożliwia wybranie, czy certyfikat serwera ma być zweryfikowany po ustawieniu certyfikatu CA.
 - Opcja **Naz. ser RADIUS** umożliwia wprowadzanie nazwy serwera, który ma być zweryfikowany.
- 16** Po zakończeniu ustawień wybierz **Inst. zak.** i wykonaj instrukcje ekranowe w celu zapisania ustawień i wyjścia z menu.

» **Tematy pokrewne**

- "Obsługiwane certyfikaty klienta i CA" [str.48](#)

Obsługiwane certyfikaty klienta i CA

Możesz zarejestrować następujące typy certyfikatów cyfrowych.

Certyfikat klienta (PEAP-TLS/EAP-TLS)

Specyfikacja	Opis
Format	PKCS#12
Rozszerzenie	PEX, P12
Szyfrowanie	RSA
Skróty	MD5/SHA-1/SHA-256/SHA-384/SHA-512
Długość klucza	512/1024/2048/4096 bitów
Hasło *	Maks. 64 znaki alfanumeryczne; wymagane

Certyfikat CA (PEAP/PEAP-TLS/EAP-TLS/EAP-FAST)

Specyfikacja	Opis
Format	X509v3
Rozszerzenie	DER/CER/PEM
Szyfrowanie	RSA
Skróty	MD5/SHA-1/SHA-256/SHA-384/SHA-512
Długość klucza	512/1024/2048/4096 bitów
Kodowanie	BASE64/Binary

* Podczas wprowadzania więcej niż 32 znaków należy używać przeglądarki internetowej.

Używanie opcji Kod QR do połączenia z urządzeniem mobilnym

Po wybraniu ustawień sieci bezprzewodowej dla projektora, na ekranie można wyświetlić kod QR i użyć go do połączenia z urządzeniem mobilnym, poprzez aplikację Epson iProjection (iOS/Android).



- Upewnij się, że w posiadanym urządzeniu zainstalowana jest najnowsza wersja Epson iProjection.
- Możesz pobrać program Epson iProjection bezpłatnie z App Store lub w Google Play. Klient ponosi wszelkie opłaty za komunikację ze sklepem App Store lub Google Play.
- Podczas używania aplikacji Epson iProjection w trybie połączenia Szybki, zalecamy wykonanie ustawień zabezpieczenia.

1 Naciśnij przycisk [LAN] na pilocie.

Na ekranie projekcji wyświetlany jest kod QR.



- Jeżeli nie widzisz kodu QR, ustaw **Wyśw. inf. o LAN na Tekst i kod QR** w menu **Sieć** projektora.
 - ☛ **Sieć > Konfiguracja sieci > Podstawowy > Wyśw. inf. o LAN**
- Aby ukryć kod QR, naciśnij [Esc].
- Gdy kod QR jest ukryty, naciśnij [Enter], aby go wyświetlić.

2 Uruchom aplikację Epson iProjection w swoim urządzeniu mobilnym.

3 Odczytaj wyświetlony kod QR przy użyciu programu Epson iProjection, aby połączyć to urządzenie z projektorem.



Aby prawidłowo przeczytać kod QR, upewnij się, że ekran na który się patrzy jest prostokątny i blisko, aby wyświetlany kod pasował do prowadnicy czytnika kodu QR urządzenia mobilnego. Przy zbyt dużej odległości od ekranu, kod może nie zostać przeczytany.

Po ustanowieniu połączenia wybierz menu **Contents** z , a następnie wybierz plik, który ma być wyświetlany.

Używanie klucza USB w celu podłączenia komputera z systemem Windows

Możesz skonfigurować dysk Flash USB jako klucz USB, aby szybko podłączać projektor do komputera z systemem Windows obsługującym bezprzewodową sieć LAN. Po utworzeniu klucza USB, można szybko wyświetlać obrazy z projektora sieciowego.

1 Skonfiguruj klucz USB z użyciem funkcji **Narzędzie konfiguracji klucza USB** oprogramowania Epson iProjection (Windows).



W celu uzyskania instrukcji należy zapoznać się z dokumentem *Instrukcja obsługi programu Epson iProjection (Windows/Mac)*.

2 Upewnij się, że moduł bezprzewodowej sieci LAN jest zainstalowany w projektorze.

3 Włącz projektor.

4 Naciśnij przycisk [LAN] na pilocie.

Następuje wyświetlenie ekranu gotowości LAN. Sprawdź, czy wyświetlane są adresy SSID i IP.

5 Odłącz moduł bezprzewodowej sieci LAN od gniazda USB-A projektora (jeśli jest zainstalowany) i włóż do tego samego gniazda klucz USB.

Pojawi się komunikat z informacją o zakończeniu aktualizowania informacji o sieci.

6 Odłącz klucz USB.

Jeśli projektor wymaga modułu bezprzewodowej sieci LAN, włóż ponownie do projektora moduł bezprzewodowej sieci LAN.

7 Podłącz klucz USB do gniazda USB w komputerze.

- 8** Wykonaj instrukcje ekranowe w celu instalacji wymaganego oprogramowania.



- Po wyświetleniu komunikatu zapory sieciowej Windows kliknij **Tak** w celu wyłączenia zapory.
- Aby zainstalować program należy posiadać uprawnienia administratora.
- Jeżeli instalacja nie zostanie wykonana automatycznie, kliknij dwukrotnie plik **MPPLaunch.exe** dostępny na kluczu USB.

Po kilku minutach nastąpi wyświetlenie obrazu przez projektor.

- 9** Po zakończeniu bezprzewodowej projekcji wybierz opcję **Bezpieczne usuwanie sprzętu** na pasku zadań Windows, a następnie wyjmij moduł USB z komputera.



Może być konieczne ponowne uruchomienie komputera w celu reaktywacji połączenia z bezprzewodową siecią LAN.

Można używać protokołu HTTPS w celu zwiększenia bezpieczeństwa między projektorem a przeglądarką internetową komunikującą się z urządzeniem. W tym celu utwórz certyfikat serwera, zainstaluj go w projektorze, a następnie włącz ustawienie **Zabezp. HTTP** w menu projektora w celu weryfikacji wiarygodności przeglądarki internetowej.

☛ Sieć > Konfiguracja sieci > Inne > Zabezp. HTTP

Nawet jeśli nie zainstalujesz certyfikatu serwera, projektor automatycznie utworzy certyfikat z własnym podpisem i udostępni komunikację. Jednakże, ze względu na niemożliwość weryfikacji wiarygodności z przeglądarki internetowej przez certyfikat z własnym podpisem zostanie wyświetlone ostrzeżenie na temat wiarygodności serwera w przypadku dostępu do projektora z przeglądarki internetowej. Ostrzeżenie to nie ogranicza komunikacji.

» Tematy pokrewne

- "Importowanie certyfikatu serwera internetowego przy użyciu menu" [str.51](#)

Importowanie certyfikatu serwera internetowego przy użyciu menu

Można utworzyć certyfikat serwera internetowego i go zaimportować, przy użyciu menu projektora oraz zewnętrznego urządzenia pamięci.



- Napęd flash USB można użyć, jako zewnętrzne urządzenie pamięci dla tego modelu.
- Certyfikaty cyfrowe można również rejestrować z przeglądarki internetowej. Jednakże, upewnij się, że został on zarejestrowany jednorazowo, ponieważ w przeciwnym razie certyfikat może nie być zainstalowany prawidłowo.

- 1** Upewnij się, że plik certyfikatu cyfrowego jest kompatybilny z rejestracją projektora i jest on bezpośrednio umieszczony w urządzeniu pamięci masowych USB.
- 2** Naciśnij przycisk [Menu], wybierz menu **Sieć**, a następnie naciśnij [Enter].

- 3** Wybierz **Konfiguracja sieci** i naciśnij [Enter].
- 4** Wybierz menu **Inne** i naciśnij [Enter].
- 5** Ustaw **Zabezp. HTTP** na **Wł.**
- 6** Wybierz **Cert. serw. Sieci** i naciśnij [Enter].
- 7** Wybierz **Zarejestruj** naciśnij [Enter].
- 8** Wykonaj instrukcje ekranowe, aby podłączyć urządzenie pamięci masowej USB do gniazda USB-A w projektorze.
- 9** Naciśnij [Enter], aby wyświetlić listę certyfikatów.
- 10** Wybierz certyfikat, aby zaimportować go przy użyciu wyświetlanej listy. Wyświetlany jest komunikat z prośbą o wprowadzenie hasła dla danego certyfikatu.
- 11** Wprowadź hasło i naciśnij [Enter].
Następuje zaimportowanie certyfikatu i wyświetlenie komunikatu zakończenia.

» Tematy pokrewne

- "Obsługiwane certyfikaty serwera internetowego" [str.51](#)

Obsługiwane certyfikaty serwera internetowego

Możesz zarejestrować następujące typy certyfikatów cyfrowych.

Certyfikat serwera internetowego (Zabezp. HTTP)

Specyfikacja	Opis
Format	PKCS#12
Rozszerzenie	PFX, P12

Specyfikacja	Opis
Szyfrowanie	RSA
Skróty	MD5/SHA-1/SHA-256/SHA-384/SHA-512
Długość klucza	512/1024/2048/4096 bitów
Nazwa powszechna	Sieciowa nazwa hosta
Organizacja	Opcjonalne
Hasło *	Maks. 64 znaki alfanumeryczne; wymagane

* Podczas wprowadzania więcej niż 32 znaków należy używać przeglądarki internetowej.

Dopasowanie ustawień menu

Wykonaj instrukcje zamieszczone w tych częściach w celu uzyskania dostępu do systemu menu projektora i zmiany ustawień projektora.

» Tematy pokrewne

- "Ekran główny" [str.54](#)
- "Używanie menu projektora" [str.55](#)
- "Używanie wyświetlanej klawiatury" [str.56](#)
- "Używanie podstawowych funkcji projektora" [str.57](#)
- "Kopiowanie ustawień menu pomiędzy projektorami (Konfiguracja wsadowa)" [str.72](#)

Funkcja Ekran główny umożliwia łatwy wybór źródła obrazu i dostęp do przydatnych funkcji.

Ekran główny można wyświetlić naciskając przycisk [Home] na pilocie. Aby wyświetlić ekran główny, po włączeniu projektora i podczas wprowadzania sygnału, ustaw **Auto wysw. ekr. głów. na Wł.**

☛ **Zaawansow. > Ekran główny > Auto wysw. ekr. głów.**

Naciśnij przyciski strzałek na pilocie, aby wybrać pozycję menu, a następnie naciśnij [Enter].

- 7 Wybór jasności dla źródła światła.
- 8 Zmiana trybu koloru projektora.

 Po 10 minutach braku aktywności, ekran główny zniknie i nastąpi powrót do ekranu, który był wyświetlany wcześniej (bieżący ekran źródła wejścia lub komunikat braku sygnału).

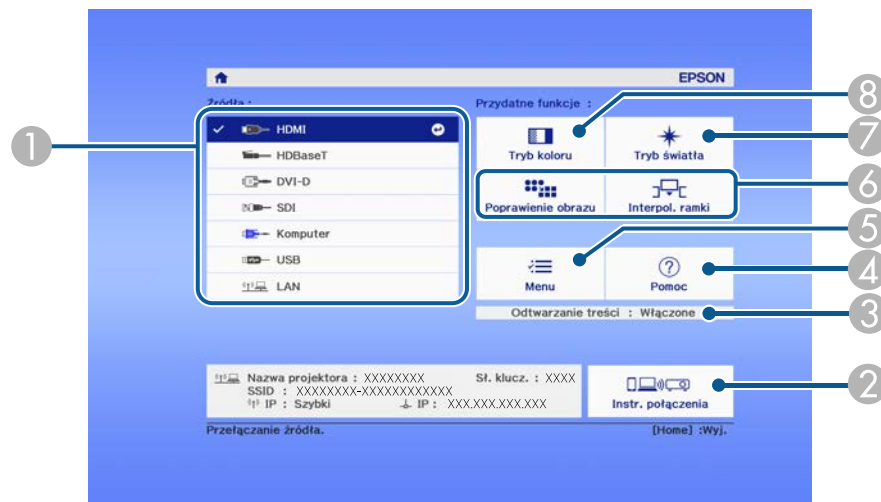

- 1 Wybierz źródło danych do wyświetlania.
- 2 Wyświetlanie dokumentu Instr. połączenia. Metodę połączenia z siecią bezprzewodową, można wybrać zależnie od używanych urządzeń, takich jak smartfony lub komputery.
- 3 Wskazuje, że projektor znajduje się w trybie Odtwarzanie treści.
- 4 Wyświetlanie ekranu Pomoc.
- 5 Wyświetlanie menu projektora.
- 6 Wykonanie opcji menu przypisanych do ustawienia **Ekran główny** w menu **Zaawansow.** projektora.

Menu projektora można używać do dopasowania ustawień kontrolujących sposób działania projektora. Projektor wyświetla menu na ekranie.

- 1** Naciśnij przycisk [Menu] w panelu sterowania lub na pilocie.
Pojawi się ekran menu z wyświetlonymi ustawieniami menu **Obraz**.



- 2** Naciśnij przyciski strzałek w górę lub w dół w celu przewinięcia pozycji menu po lewej. Ustawienia dla każdego menu są wyświetlane po prawej.



Dostępne ustawienia zależą do bieżącego źródła sygnału.

- 3** Aby zmienić ustawienia w wyświetlonym menu, naciśnij [Enter].
- 4** Naciśnij przycisk strzałki w górę lub w dół w celu przewinięcia ustawień.
- 5** Zmień ustawienia używając przycisków wymienionych na dole ekranów menu.

- 6** Aby przywrócić domyślne wartości wszystkich ustawień, wybierz **Zerowanie**.
- 7** Po zakończeniu zmiany ustawień w menu naciśnij [Esc].
- 8** Naciśnij [Menu] lub [Esc], aby opuścić menu.

Wyświetlaną klawiaturę można używać do wprowadzania liczb i znaków.

- 1 Użyj przycisków strzałek na panelu sterowania lub na pilocie do podświetlenia wprowadzanej liczby lub znaku i naciśnij przycisk [Enter].

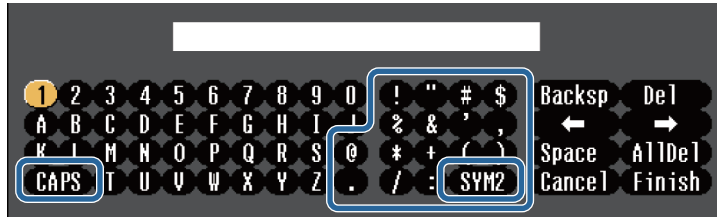

 Po każdym wybraniu przycisku **CAPS**, znaki będą zmieniane pomiędzy wielkimi i małymi literami. Każde wybranie przycisku **SYM1/2** spowoduje zmianę symboli przypisanych przyciskom w części otoczonej ramką.

- 2 Po wprowadzeniu tekstu, wybierz **Finish** na klawiaturze w celu potwierdzenia wprowadzonych znaków. Wybierz **Cancel**, aby anulować wprowadzanie tekstu.

 Ustawienia projektora i sterowanie projekcją można wykonać przez sieć z użyciem przeglądarki internetowej komputera.
Niektórych symboli nie można wprowadzać z użyciem wyświetlanej klawiatury. Użyj przeglądarkę internetową do wprowadzania tekstu.

» **Tematy pokrewne**

- "Dostępne wprowadzanie tekstu z użyciem wyświetlanej klawiatury" [str.56](#)

Dostępne wprowadzanie tekstu z użyciem wyświetlanej klawiatury

Podczas używania wyświetlanej klawiatury, można wprowadzać następujący tekst.

Rodzaj tekstu	Szczegóły
Liczby	0123456789
Znaki alfabetu	ABCDEFGHIJKLMNOPQRSTUVWXYZ abcdefghijklmnopqrstuvwxyz
Symbolne	!"#\$%&'()*+,-./:;<=>?@[\] ^_`{ }~

Wykonaj instrukcje opisane w tych punktach w celu korzystania z podstawowych funkcji projektora.

» Tematy pokrewne

- "Konfiguracja projektora" [str.57](#)
- "Projekcja obrazów" [str.59](#)
- "Regulacja pozycji i kształtu obrazu" [str.62](#)
- "Regulacja jakości obrazu" [str.64](#)
- "Używanie wielu projektorów" [str.66](#)
- "Utrzymanie jakości projektora" [str.68](#)
- "Zarządzanie ustawieniami projektora" [str.69](#)

Konfiguracja projektora

W tej części znajdują się instrukcje dotyczące konfiguracji projektora.

» Tematy pokrewne

- "Komunikaty" [str.57](#)
- "Potw. trybu gotow." [str.57](#)
- "Tryb uśpienia" [str.57](#)
- "Sygnał dźwiękowy" [str.57](#)
- "Wskaźniki" [str.58](#)
- "Data i czas" [str.58](#)
- "Język" [str.58](#)
- "Menu ekranowe" [str.58](#)
- "Tryb energooszczędny." [str.58](#)
- "Typ pilota" [str.59](#)

Komunikaty

Na obrazie projekcji można wyświetlić lub ukryć komunikaty, takie jak nazwa źródła wejścia, nazwa trybu koloru, współczynnik kształtu, komunikat o braku sygnału lub ostrzeżenie o wysokiej temperaturze.

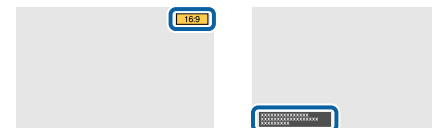

Sposób wykonania

☛ Zaawansow. > Wyświetlanie > Komunikaty

Potw. trybu gotow.

Po ustawieniu na **Wył.**, można w prosty sposób wyłączyć projektor, naciskając raz przycisk zasilania.

Sposób wykonania

☛ Zaawansow. > Wyświetlanie > Potw. trybu gotow.

Tryb uśpienia

Po ustawieniu na **Włączone**, projektor automatycznie wyłączy się, po okresie braku aktywności.

Odstęp czasu można także ustalić w ustawieniu **Czas trybu uśpienia**.

Sposób wykonania

☛ Zaawansow. > Działanie > Tryb uśpienia

☛ Zaawansow. > Działanie > Czas trybu uśpienia

Sygnał dźwiękowy

Po ustawieniu na **Wyłączone**, można wyłączyć sygnały dźwiękowe potwierdzenia w celu powiadomienia o włączeniu lub wyłączeniu zasilania albo o zakończeniu chłodzenia.

Sposób wykonania

☛ Zaawansow. > Działanie > Zaawansowane > Sygnał dźwiękowy

Wskaźniki

Po ustawieniu na **Wyłączone**, można wyłączyć światła wskaźników na projektorze.

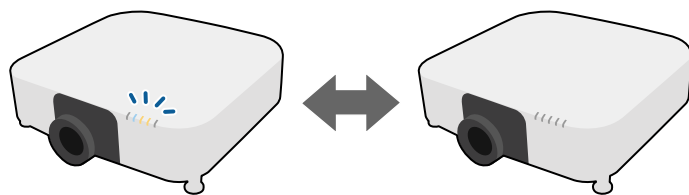

Sposób wykonania

☛ Zaawansow. > Działanie > Zaawansowane > Wskaźniki

Data i czas

Można dopasować ustawienia czasu i daty systemu projektora.

Sposób wykonania

☛ Zaawansow. > Działanie > Data i czas

Język

Można wybrać język dla menu projektora i wyświetlania komunikatów.

Sposób wykonania

☛ Zaawansow. > Język

Menu ekranowe

Na obrazie projekcji można wyświetlić lub ukryć menu lub komunikaty. Upewnij się, że **Menu ekranowe** zostało przypisane do dowolnego przycisku [User] na pilocie w menu **Ustawienia**.

☛ Ustawienia > Przycisk użytkownika

Sposób wykonania

Naciśnij na pilocie przycisk [User], do którego jest przypisane **Menu ekranowe**.



- Menu i komunikaty są wyświetlane lub ukrywane, po każdym naciśnięciu przycisku.
- Po włączeniu opcji **Menu ekranowe**, nie można używać menu projektora (poza przełączaniem trybu koloru i źródła wejścia).

Tryb energooszczędny.

Po ustawieniu na **Włączone**, można automatycznie zmniejszyć zużycie energii, regulując jasność źródła światła. Jasność źródła światła jest stopniowo dostosowywana w czasie 60 minut i nie pogarsza wyglądu obrazu.

Po użyciu funkcji **Multiprojekcja** lub **Tryb stały**, ustaw na **Wył.**, aby poprawić różnice jasności pomiędzy projektorami.

Sposób wykonania

☛ Ustawienie > Ust. jasności > Tryb energooszczędny.



Ta funkcja jest wyłączona w następujących przypadkach:

- Po ustawieniu **Nakładanie krawędzi** na **Nakładanie/Poziom czerni** lub **Poziom czerni**.
 - ☛ Zaawansow. > Multiprojekcja > Nakładanie krawędzi
- Po ustawieniu **Tryb koloru** na **Multiprojekcja**
 - ☛ Obraz > Tryb koloru
- Po ustawieniu **Tryb światła** na **Dostos.**
 - ☛ Ustawienie > Ust. jasności > Tryb światła

Typ pilota

Aby wyregulować powiększenie/ostrość/zniekształcenie obrazu projekcji z użyciem pilota Epson, jak pokazano poniżej, wybierz **Zaawansowane**, jako ustawienie **Typ pilota**.

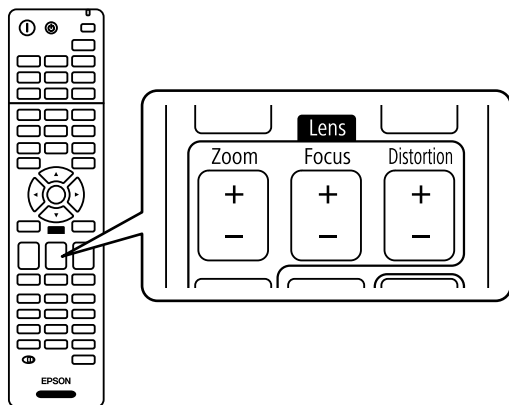

Sposób wykonania

☛ Zaawansow. > Działanie > Zaawansowane > Typ pilota

Projekcja obrazów

W tej części znajdują się instrukcje projekcji obrazów.

» Tematy pokrewne

- "Wyszukaj źródło" [str.59](#)
- "Wycisz A/V" [str.59](#)
- "Migawka" [str.60](#)
- "Zamrożenie" [str.60](#)
- "Split Screen" [str.60](#)
- "Głośność" [str.60](#)
- "Kształt obrazu" [str.60](#)
- "Typ ekranu" [str.61](#)
- "Projekcja" [str.61](#)

- "Wzorzec testowy" [str.61](#)
- "Odtwarzanie treści" [str.62](#)
- "Wyświetl tło" [str.62](#)
- "Ekran startowy" [str.62](#)

Wyszukaj źródło

Po podłączeniu do projektora wielu źródeł obrazu, takich jak komputer i odtwarzacz DVD, można przełączać się z jednego źródła obrazu na inne.

Sposób wykonania

- Naciśnij przycisk [Search] (pilot) lub [Source Search] (panel sterowania) na panelu sterowania lub pilocie, aż do wyświetlenia wymaganego obrazu ze źródła.
- Naciśnij przycisk na pilocie dla wymaganego źródła. Jeśli dla tego źródła dostępny jest więcej niż jeden port, naciśnij ponownie przycisk w celu przełączenia między źródłami.
- Naciśnij przycisk [Home] na pilocie. Następnie na wyświetlonym ekranie wybierz źródło, które ma być używane.

Wycisz A/V

Wyświetlany obraz i dźwięk można tymczasowo wyłączyć. Jednak dźwięk i obraz są nadal przekazywane, dlatego nie można wznowić projekcji od miejsca jej zatrzymania (EB-PU2120W).

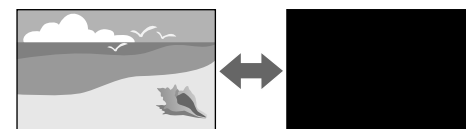

Sposób wykonania

Naciśnij przycisk [A/V Mute] na panelu sterowania lub na pilocie. Aby przywrócić obraz i dźwięk, ponownie naciśnij [A/V Mute].



- Podczas włączania lub wyłączenia wideo, można dodać efekt przyciemnienia lub rozjaśnienia.
 - Można ograniczyć sposób zwalniania funkcji Wycisz A/V.
- ☛ **Zaawansow. > Działanie > Ustaw. wycisz. A/V**

Migawka

Obraz projekcji i dźwięk można tymczasowo ukryć, poprzez zamknięcie migawki mechanicznej. Jednak dźwięk i obraz są nadal przekazywane, dlatego nie można wznowić projekcji od miejsca zatrzymania migawki (EB-PU2220B).

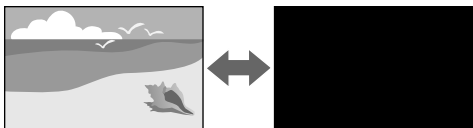

Sposób wykonania

Naciśnij przycisk [A/V Mute] na panelu sterowania lub na pilocie. Aby przywrócić obraz i dźwięk, ponownie naciśnij [A/V Mute].



- Podczas włączania lub wyłączenia wideo, można dodać efekt przyciemnienia lub rozjaśnienia.
 - Można ograniczyć sposób zwalniania funkcji migawki.
- ☛ **Zaawansow. > Działanie > Ust. migawki**

Zamrożenie

Można tymczasowo zatrzymać akcję w wideo lub w prezentacji komputerowej i zatrzymać bieżący obraz na ekranie. Jednak dźwięk i obraz są nadal przekazywane, dlatego nie można wznowić projekcji od miejsca zatrzymania.

Sposób wykonania

Naciśnij przycisk [Freeze] na pilocie. Aby ponownie uruchomić trwającą akcję wideo, ponownie naciśnij [Freeze].

Split Screen

Funkcję **Split Screen**, można użyć do jednoczesnej projekcji dwóch obrazów z różnych źródeł obrazu.

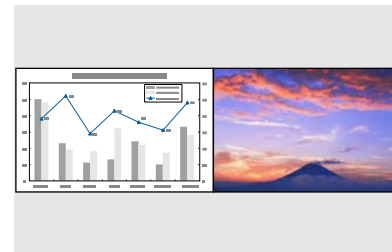

Sposób wykonania

- Naciśnij przyciski [Split] na pilocie
- Zmiana menu projektora:
☛ **Ustawienia > Split Screen**

Głośność

Można wyregulować głośność audio z portu Audio Out.

Sposób wykonania

- Naciśnij przyciski [Volume] na pilocie
- Zmiana menu projektora:
☛ **Ustawienie > Głośność**

Kształt obrazu

Projektor może wyświetlać obrazy w różnych proporcjach szerokości do wysokości, nazywanych współczynnikami kształtu. Zwykle współczynnik kształtu obrazu określa sygnał wejścia ze źródła wideo. Jednakże,

współczynnik kształtu można zmienić w celu dopasowania niektórych obrazów do ekranu.



Sposób wykonania

- Naciśnij przycisk [Aspect] na pilocie.
- Zmiana menu projektora:
 - ☛ Sygnał > Kształt obrazu



Aby zawsze używać określonego współczynnika kształtu dla wybranych sygnałów wejścia wideo, można go wybrać w menu **Sygnał** projektora.

Typ ekranu

Ustawienie **Typ ekranu** można użyć do dopasowania współczynnika kształtu wyświetlanego obrazu do używanego ekranu.

Sposób wykonania

- ☛ Zaawansow. > Wyświetlanie > Ekran > Typ ekranu



- Jeśli to konieczne, dopasuj współczynnik kształtu wyświetlanego obrazu.
- Po zmianie ustawienia **Typ ekranu**, ustawienia **EDID** są regulowane automatycznie.

Projekcja

Tryb projekcji można zmienić na obraz odwrócony góra do dołu i/lub lewą do prawej, z użyciem menu projektora.

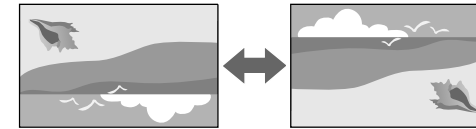

Sposób wykonania

- ☛ Zaawansow. > Projekcja



Poprzez przytrzymanie przycisku [A/V Mute] na pilocie na około 5 sekund, można zmienić tryb projekcji w celu odwrócenia obrazu góra w dół.

Wzorzec testowy

W celu regulacji wyświetlanego obrazu, bez podłączenia komputera lub urządzenia wideo można wyświetlić wzorzec testowy.

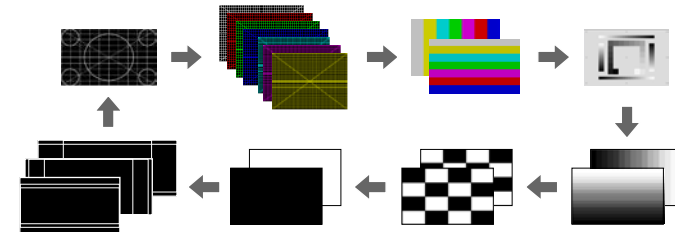

Sposób wykonania

- Naciśnij przycisk [Test Pattern] na panelu sterowania lub na pilocie.
- Zmiana menu projektora:
 - ☛ Ustawienia > Wzorzec testowy

Odtwarzanie treści

Funkcja Odtwarzanie treści projektora, umożliwia wyświetlanie treści na wystawach, jako reklamy cyfrowej. Do wyświetlanego obrazu można także dodać efekty koloru i kształtu.



Do utworzenia treści, którą można odtworzyć w trybie Odtwarzanie treści, można użyć następującego oprogramowania.

- Epson Projector Content Manager
- Epson Web Control
- Epson Creative Projection

Sposób wykonania

☛ Ustawienie > Odtwarzanie treści

Wyświetl tło

Można wybrać tło ekranu, przy braku dostępnego sygnału obrazu.

Sposób wykonania

☛ Zaawansow. > Wyświetlanie > Wyświetl tło

Ekran startowy

Po ustawieniu na **Wł.**, podczas uruchamiania projektora wyświetlane jest logo.

Sposób wykonania

☛ Zaawansow. > Wyświetlanie > Ekran startowy

Regulacja pozycji i kształtu obrazu

W tej części znajdują się instrukcje regulacji pozycji i kształtu obrazu, bez przemieszczania projektora.

» Tematy pokrewne

- "Przesun. obiektywu" [str.62](#)
- "Powiększenie" [str.63](#)
- "Geom. poz/pion" [str.63](#)
- "Quick Corner" [str.63](#)
- "Powierz. zakrzywiona" [str.64](#)
- "Narożnik ścian" [str.64](#)
- "Korekta punktowa" [str.64](#)

Przesun. obiektywu

Jeśli projektora nie można zainstalować bezpośrednio przed ekranem, można wyregulować położenie wyświetlanego obrazu z użyciem funkcji przesunięcia obiektywu.

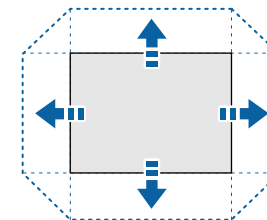

Dostępny zakres przesunięcia obiektywu można sprawdzić w części *Specifications* projektora.

Sposób wykonania

- Naciśnij przycisk [Lens Shift] na pilocie.
- Naciskaj przycisk [Lens] na panelu sterowania, aż do wyświetlenia ekranu regulacji przesunięcia obiektywu.

⚠ Przewaga

Podczas przesuwania obiektywu, nie należy umieszczać rąk w pobliżu modułu obiektywu. Między modulem obiektywu a projektorem mogą zostać przyciśnięte palce, co może spowodować obrażenia.



- Po włączeniu projektora, przed ustawieniem przesunięcia obiektywu dla zapewnienia maksymalnej dokładności należy poczekać 20 minut.
- Podczas regulacji wysokości obrazu, obraz należy ustawić poniżej wymaganego miejsca, a następnie przesunąć go w górę. Pomoże to w zabezpieczeniu przed przesunięciem obrazu w dół po regulacji.
- Obraz jest najbardziej wyraźny, gdy obiektyw znajduje się w pozycji początkowej. Aby przesunąć obiektyw w pozycji początkowej, przytrzymaj przycisk [Lens Shift] na pilocie lub przycisk [Lens] na panelu sterowania na dłużej niż 3 sekundy.

Powiększenie

Można zmienić rozmiar obrazu.

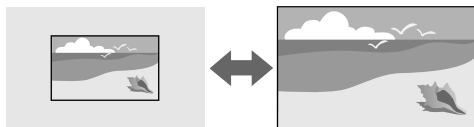

Sposób wykonania

- Naciśnij przycisk [Zoom] na pilocie.

- Naciskaj przycisk [Lens] na panelu sterowania, aż do wyświetlenia ekranu regulacji powiększenia.
- Użyj przycisków strzałek na panelu sterowania lub na pilocie w celu dopasowania rozmiaru obrazu.

Geom. poz/pion

Można wykonać niezależną korektę zniekształceń w kierunkach poziomym i pionowym.

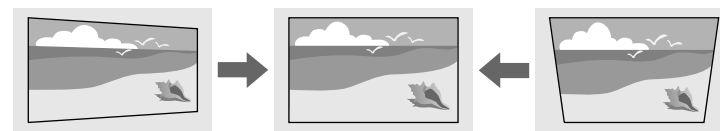

Sposób wykonania

☛ Ustawienia > Korekta geometryczna > Geom. poz/pion

Quick Corner

Można wykonać niezależną korektę każdego z czterech narożników wyświetlanego obrazu.

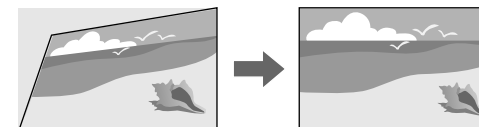

Sposób wykonania

☛ Ustawienia > Korekta geometryczna > Quick Corner

Powierz. zakrzywiona

Można skorygować narożniki i boki wyświetlanego obrazu na zakrzywionej powierzchni z tym samym promieniem.

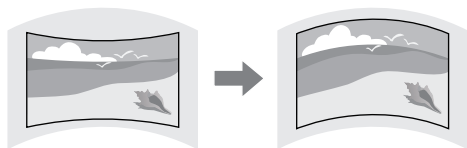

Sposób wykonania

☛ Ustawienie > Korekta geometryczna > Powierz. zakrzywiona

Narożnik ścian

Można skorygować narożniki i boki wyświetlanego obrazu na zakrzywionej powierzchni z prawidłowymi kątami.

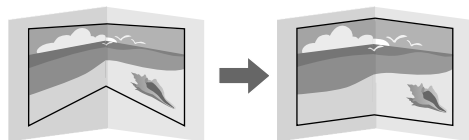

Sposób wykonania

☛ Ustawienie > Korekta geometryczna > Narożnik ścian

Korekta punktowa

Ta funkcja dzieli wyświetlany obraz na siatkę i koryguje zniekształcenia w przyrostach 0,5 piksela, poprzez przesunięcie wybranego punktu przecięcia z jednej strony do drugiej i w górę oraz w dół.

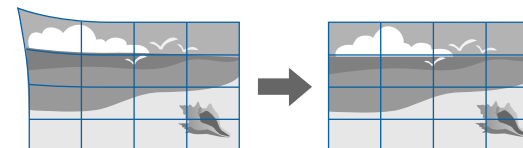

Sposób wykonania

☛ Ustawienie > Korekta geometryczna > Korekta punktowa

Regulacja jakości obrazu

W tej części znajdują się instrukcje regulacji jakości obrazu.

» Tematy pokrewne

- "Ostrość/Zniekształcenie" [str.64](#)
- "Tryb koloru" [str.65](#)
- "Poprawienie obrazu" [str.65](#)
- "Gamma" [str.65](#)
- "RGBCMY" [str.66](#)
- "Ust. jasności" [str.66](#)

Ostrość/Zniekształcenie

Ostrość i zniekształcenie obrazu można skorygować.

Po zainstalowaniu opcjonalnego obiektywu krótkiego rzutu, najpierw skoryguj ostrość na środku ekranu, a następnie skoryguj wszelkie

zniekształcenia w sąsiednim obszarze. Po ustawieniu ostrości na środku ekranu, sąsiedni obszar może być zniekształcony i nieostry.

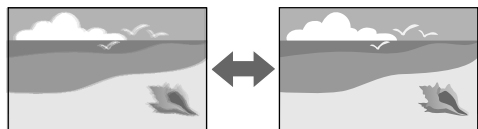

Sposób wykonania

- Naciskaj przycisk [Focus] na pilocie, aż do wyświetlenia ekranu regulacji ostrości lub ekranu regulacji zniekształcenia.
- Naciskaj przycisk [Lens] na panelu sterowania, aż do wyświetlenia ekranu regulacji ostrości lub ekranu regulacji zniekształcenia.
- Użyj przycisków strzałek na panelu sterowania lub na pilocie do korekcy ostrości lub zniekształcenia.

Tryb koloru

Projektor oferuje różne tryby koloru, aby zapewnić optymalną jasność, kontrast i kolor dla różnych środowisk oglądania i typów obrazu. Można wybrać tryb pasujący do obrazu i środowiska lub eksperymentować z dostępnymi trybami.

Sposób wykonania

- Naciśnij przycisk [Color Mode] na pilocie.
- Zmiana menu projektora:
 - ☛ **Obraz > Tryb koloru**

Poprawienie obrazu

Rozdzielczość obrazu można wyregulować, aby odtworzyć czysty obraz z wymownym odczuwaniem tekstury i materiału.

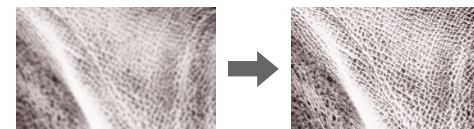

Sposób wykonania

- ☛ **Obraz > Poprawienie obrazu**

Gamma

Można dopasować jasność półcienia, poprzez wybranie jednej z wartości korekty gamma lub odniesienie do wykresu gamma.

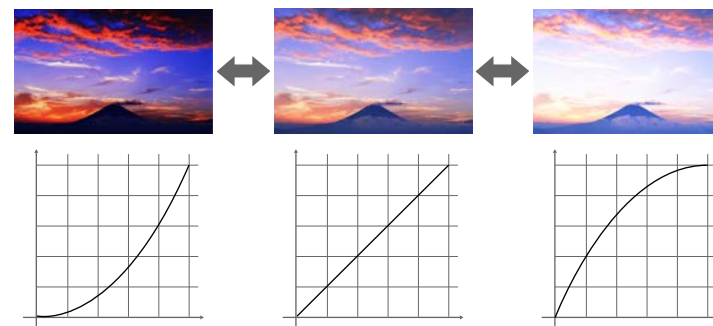

Sposób wykonania

- ☛ **Obraz > Zaawansowane > Gamma**

RGBCMY

Można wykonać indywidualną regulację Odcień, Nasycenie i Jasność, każdego z kolorów R (czerwony), G (zielony), B (niebieski), C (cyjan), M (magenta) oraz Y (żółty).



Sposób wykonania

☛ Obraz > Zaawansowane > RGBCMY

Ust. jasności

Można wybrać jasność dla źródła światła.



Sposób wykonania

☛ Ustawienia > Ust. jasności

Używanie wielu projektorów

Można połączyć wyświetlane obrazy z co najmniej dwóch projektorów, aby utworzyć jeden jednolity obszar obrazu.

» Tematy pokrewne

- "Ukł. sąsiadująco" [str.66](#)

- "Nakładanie krawędzi" [str.66](#)
- "Poziom czerni" [str.67](#)
- "Skalowanie" [str.67](#)
- "Dopasowanie kolorów" [str.67](#)
- "Proste zestawianie" [str.68](#)

Ukł. sąsiadująco

Do każdego projektora można przypisać pozycję projekcji.

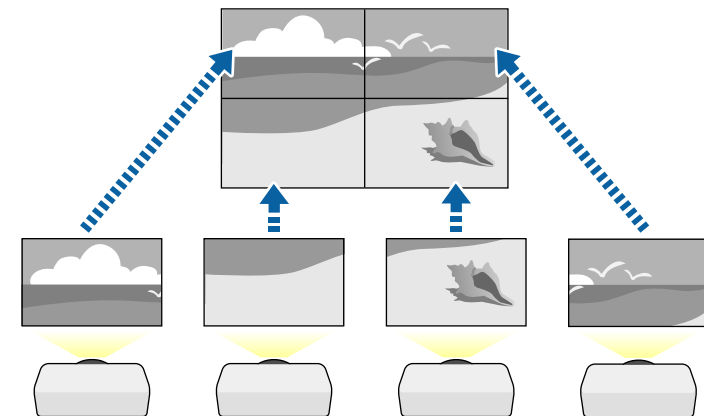

Sposób wykonania

☛ Zaawansow. > Multiprojekcja > Ukł. sąsiadująco

Nakładanie krawędzi

Aby utworzyć jednolity obraz z wielu projektorów, można użyć funkcji **Nakładanie krawędzi**.

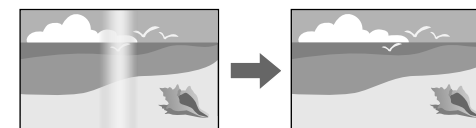

Sposób wykonania

☛ Zaawansow. > Multiproprojekcja > Nakładanie krawędzi

Poziom czerni

Można wykonać regulację jasności i odcienia koloru obszarów, gdzie obrazy nie zachodzą na siebie, aby utworzyć płynny obraz.

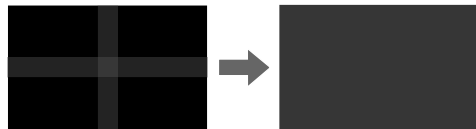

Sposób wykonania

☛ Zaawansow. > Multiproprojekcja > Poziom czerni

Skalowanie

W celu przycięcia i połączenia ich w jeden ujednolicony obszar obrazu, można użyć funkcji **Skalowanie**.

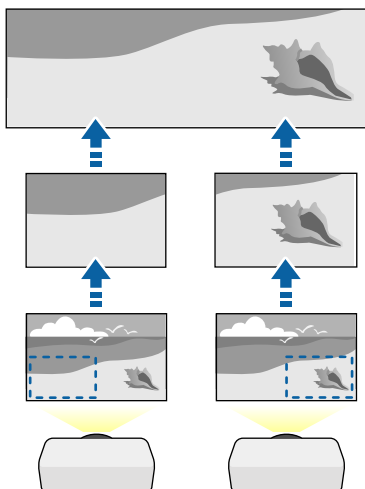

Sposób wykonania

☛ Zaawansow. > Multiproprojekcja > Skalowanie

Dopasowanie kolorów

Można dopasować jakość wyświetlania wielu projektorów sąsiadujących ze sobą.

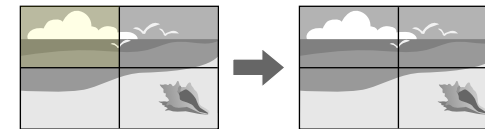

Sposób wykonania

☛ Zaawansow. > Multiproprojekcja > Dopas. ekranu > Dopasowanie kolorów

Proste zestawianie

Poprzez nałożenie obrazów dwóch projektorów, można łatwo i szybko utworzyć jasny obraz projekcji.

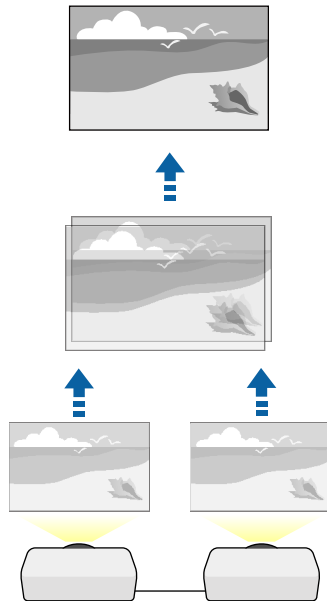

Sposób wykonania

☛ Zaawansow. > Multiprojekcja > Proste zestawianie

Utrzymanie jakości projektora

W tej części znajdują się informacje dotyczące utrzymania jakości wyświetlanych obrazów.

» Tematy pokrewne

- "Wyrównanie panelu" [str.68](#)
- "Jednolitość koloru" [str.68](#)
- "Tryb odświeżania" [str.68](#)

- "Kalibracja źród. światła" [str.69](#)

Wyrównanie panelu

Można dopasować przesunięcie koloru piksela dla panelu LCD. Regulację pikseli można wykonać w poziomie i w pionie, przy przyrostach o 0,125 piksela w zakresie ± 3 piksele.

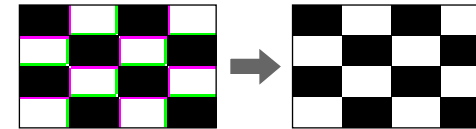

Sposób wykonania

☛ Zaawansow. > Wyświetlanie > Wyrównanie panelu

Jednolitość koloru

Jeśli odcienie kolorów obrazu są nierówne, można wyregulować zrównoważenie odcienie kolorów.

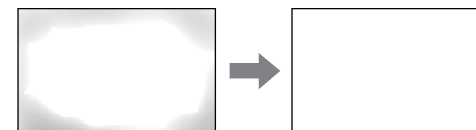

Sposób wykonania

☛ Zaawansow. > Wyświetlanie > Jednolitość koloru

Tryb odświeżania

Proces trybu odświeżania usuwa wszystkie wyświetlane poobrazy i wyłącza projektor po określonym czasie.

Sposób wykonania

☛ Zerowanie > Tryb odświeżania

Kalibracja źród. światła

Proces kalibracji źródła światła optymalizuje zrównoważenie kolorów aktualnie wyświetlanego obrazu.

Sposób wykonania

☛ Zerowanie > Kalibracja źród. światła

Zarządzanie ustawieniami projektora

W tej części znajdują się informacje dotyczące zarządzania ustawieniami projektora.

» Tematy pokrewne

- "Pamięć" [str.69](#)
- "Ustawienia harmon." [str.69](#)
- "Blokada przycisku" [str.69](#)
- "Blokada soczewki" [str.70](#)
- "Ochrona hasłem" [str.70](#)

Pamięć

Można zapisać dostosowane ustawienia, a następnie wybrać zapisane ustawienia, gdy będzie wymagane ich użycie.

Sposób wykonania

- Naciśnij przycisk [Memory] na pilocie.
- Zmiana menu projektora:
 - ☛ Ustawienie > Pamięć

Ustawienia harmon.

Można ustawić harmonogram dla maks. 30 zdarzeń w celu ich automatycznego uruchamiania w projektorze, np. włączanie lub wyłączanie projektora lub przełączanie źródeł wejścia. Projektor wykonuje wybrane zdarzenia w określonym dniu i czasie według ustawionego harmonogramu.

Sposób wykonania

☛ Zaawansow. > Ustawienia harmon.

Blokada przycisku

Zabezpieczenie w postaci blokady przycisków, w celu uniemożliwienia obsługi projektora z użyciem przycisków na pilocie lub w panelu sterowania.

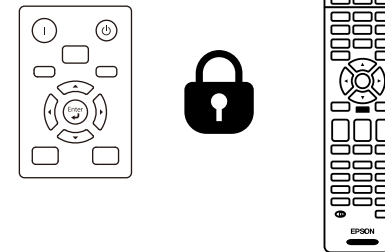

Nawet jeśli można zablokować przyciski na panelu sterowania, pilota można nadal używać jak zwykle.

Funkcja blokady przycisków pilota, blokuje następujące przyciski.

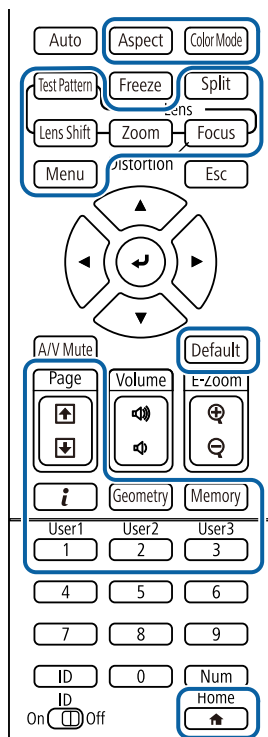

Sposób wykonania

- Aby zablokować przyciski sterowania projektora, przytrzymaj przycisk blokady panelu sterowania na panelu sterowania.
Aby odblokować przyciski panelu sterowania, przytrzymaj przycisk [Enter] na panelu sterowania przez około 7 sekund.
- Aby zablokować przyciski pilota, przytrzymaj przycisk [Home] na pilocie przez około 5 sekund.
Aby odblokować przyciski pilota, ponownie naciśnij i przytrzymaj przycisk [Home] przez około 5 sekund.

Blokada soczewki

Można wyłączyć działanie przycisku [Lens Shift], [Zoom] i [Focus] na pilocie.

Sposób wykonania

☛ Ustawienie > Blokuj ustawienie > Blokada soczewki

Ochrona hasłem

Zabezpieczenie hasłem w celu uniemożliwienia używania projektora przez osoby nieznające hasła i uniemożliwienia zmiany ekranu startowego oraz innych ustawień.

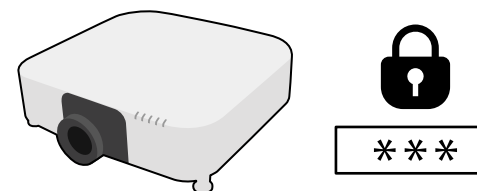

Z użyciem jednego udostępnionego hasła, ustawić można następujące rodzaje zabezpieczenia hasłem:

- **Ochrona wł. prądu** zapobiega używaniu projektora bez wprowadzenia hasła. Podczas podłączania przewodu zasilającego i włączania projektora po raz pierwszy, należy wprowadzić prawidłowe hasło. Dotyczy to również funkcji **Włącz zasilanie** i **Autom. wł. zasilania**.
- **Ochrona logo użytk.** zapobiega zmianie ustawień wyświetlania własnego ekranu projektora, po jego włączeniu przy braku sygnału na wejściu lub podczas używania funkcji Wycisz A/V. Własny ekran zniechęca do kradzieży, poprzez identyfikację właściciela projektora.
- **Ochrona sieci** zapobiega zmianom ustawień Sieć projektora przez osoby postronne.
- **Ochrona harmonogramu** zapobiega zmianom ustawień harmonogramu w projektorze przez osoby postronne.
- **Zdalny dost. do kam.** uniemożliwia używanie przez inne osoby funkcji Zdalny dostęp do kamery.

Sposób wykonania

Przytrzymaj przez około 5 sekund przycisk [Freeze] na pilocie.



Można ustawić czterocyfrowe hasło. Przytrzymaj przycisk [Num] na pilocie i użyj przycisków numerycznych w celu ustawienia hasła. Domyślne hasło jest ustawione na "0000".

Uwaga

- Jeśli trzy razy kolejne razy zostanie wprowadzone nieprawidłowe hasło, przez około 5 minut będzie wyświetlany komunikat "Działanie projektora zostanie zablokowane", a następnie projektor przejdzie do stanu gotowości. W tym przypadku należy wyjąć wtyczkę projektora z gniazda elektrycznego, włożyć ją ponownie i ponownie włączyć zasilanie projektora. Projektor ponownie wyświetli ekran z polem do wpisania prawidłowego hasła.
- Jeśli użytkownik zapomniał hasła, należy zanotować numer wyświetlany na ekranie "**Kod żądania:** xxxxx" i skontaktować się z firmą Epson w celu uzyskania pomocy.
- Po powtórzeniu wymienionej powyżej operacji i wprowadzeniu nieprawidłowego hasła 30 kolejnych razy wyświetlony zostanie komunikat "Działanie projektora zostanie zablokowane. Skontaktuj się z firmą Epson, tak jak opisano w dokumentacji", i projektor nie będzie już akceptował żadnych haseł. W celu uzyskania pomocy skontaktuj się z firmą Epson.

Po wybraniu ustawień menu projektora dla jednego projektor możesz używać niżej wymienionych sposobów w przypadku kopiowania ustawień do innych projektorów, pod warunkiem że są to takie same modele.

- Przy użyciu napędu Flash USB
- Poprzez połączenie komputera i projektora za pomocą kabla USB
- Przy użyciu programu Epson Projector Management

Nie można kopiować żadnych unikalnych informacji danego projektora, takich jak **Czas źród. światła** lub **Status**.



- Konfigurację wsadową należy wykonać przed regulacją ustawień obrazu, takich jak korekta zniekształcenia geometrycznego. Ponieważ wartości regulacji są także kopiowane do innego projektora, regulacje wykonane przed wykonaniem konfiguracji wsadowej są zastępowane i może się zmienić wyregulowany ekran projekcji.
- Podczas kopiowania ustawień menu z jednego projektora do drugiego, kopiowane jest także logo użytkownika. Jako logo użytkownika nie należy rejestrować informacji, które nie mają być udostępniane między wieloma projektorami.
- Upewnij się, że **Zakr. konf. wsadowej** jest ustawiony na **Ograniczony**, jeśli nie jest wymagane kopiowanie następujących ustawień:
 - Ustawienia **Ochrona hasłem**
 - **EDID** w menu **Sygnal**
 - Ustawienia menu **Sieć** (poza menu **Powiadom.** i menu **Inne**)

Przeostroga

Firma Epson nie ponosi odpowiedzialności za niepowodzenia konfiguracji wsadowej i wiążące się z tym koszty naprawy spowodowane przerwami zasilania, błędami komunikacji lub innymi problemami, które mogą powodować takie awarie.

» **Tematy pokrewne**

- "Przenoszenie uprawnień z nośnika pamięci Flash USB" [str.72](#)
- "Przenoszenie ustawień z komputera" [str.73](#)
- "Powiadomienie o błędzie konfiguracji wsadowej" [str.74](#)

Przenoszenie uprawnień z nośnika pamięci Flash USB

Użytkownik może skopiować ustawienia z jednego projektora do innego, tego samego modelu z użyciem napędu flash USB.



Napęd flash USB musi być sformatowany w systemie FAT i nie mieć zainstalowanej żadnej funkcji zabezpieczenia. Należy usunąć wszystkie pliki w napędzie przed użyciem go do konfiguracji wsadowej, w przeciwnym razie ustawienia mogą nie zostać prawidłowo zapisane.

- 1** Odłącz przewód zasilający od projektora i sprawdź, czy wyłączone zostały wszystkie wskaźniki projektora.
- 2** Podłącz pusty napęd Flash USB bezpośrednio do gniazda USB-A w projektorze.
- 3** Przytrzymaj przycisk [Esc] na pilocie lub w panelu sterowania i podłącz do projektora przewód zasilający.
- 4** Po włączeniu wszystkich wskaźników projektora, innych niż wskaźnik WLAN (bezprowadowa sieć LAN), zwolnij przycisk [Esc].
Wskaźniki zaczną migać, a plik ustawień wsadowych zostanie zapisany w napędzie flash USB. Po zakończeniu zapisywania projektor wyłączy się.

Przeostroga

Nie należy odłączać od projektora przewodu zasilającego, ani napędu flash USB w trakcie zapisywania pliku. Po odłączeniu przewodu zasilającego lub napędu flash USB, projektor może nie uruchomić się prawidłowo.

- 5** Odłącz napęd flash USB.



Nazwa pliku dla pliku konfiguracji wsadowej to PJCONFDATA.bin. Jeśli wymagana jest zmiana nazwy pliku, dodaj tekst po PJCONFDATA, używając wyłącznie znaków alfanumerycznych. Po zmianie części PJCONFDATA w nazwie pliku, projektor może nie rozpoznać prawidłowo pliku.

- 6** Odłącz przewód zasilający od projektora, do którego mają być skopiowane ustawienia i sprawdź, czy wyłączone zostały wszystkie wskaźniki projektora.
- 7** Podłącz napęd Flash USB zawierający zapisany plik konfiguracji wsadowej do gniazda USB-A w projektorze.
- 8** Przytrzymaj przycisk [Menu] na pilocie lub w panelu sterowania i podłącz do projektora przewód zasilający.
- 9** Po włączeniu wszystkich wskaźników projektora, innych niż wskaźnik WLAN (beprzewodowa sieć LAN), zwolnij przycisk [Menu]. (Wskaźniki będą świecić przez około 75 sekund.)
Gdy zaczną migać wszystkie wskaźniki, zapisywane są ustawienia. Po zakończeniu zapisywania projektor wyłączy się.

Przeostroga

Nie należy odłączać od projektora przewodu zasilającego, ani napędu flash USB w trakcie zapisywania pliku. Po odłączeniu przewodu zasilającego lub napędu flash USB, projektor może nie uruchomić się prawidłowo.

- 10** Odłącz napęd flash USB.

Przenoszenie ustawień z komputera

Użytkownik może skopiować ustawienia z jednego projektora do drugiego, tego samego modelu, z użyciem kabla USB.



Tej metody konfiguracji wsadowej można używać z następującymi wersjami systemu operacyjnego:

- Windows 8.1 i wersje nowsze
- macOS 10.13.x i wersje nowsze

- 1** Odłącz przewód zasilający od projektora i sprawdź, czy wyłączone zostały wszystkie wskaźniki projektora.
- 2** Podłącz kabel USB do portu USB komputera i do portu Service projektora.
- 3** Przytrzymaj przycisk [Esc] na pilocie lub w panelu sterowania i podłącz do projektora przewód zasilający.
- 4** Po włączeniu wszystkich wskaźników projektora, innych niż wskaźnik WLAN (beprzewodowa sieć LAN), zwolnij przycisk [Esc].
Komputer rozpoznaje projektor jako dysk wymienny.
- 5** Otwórz ikonę dysku wymiennego lub folder i zapisz plik konfiguracji wsadowej w komputerze.



Nazwa pliku dla pliku konfiguracji wsadowej to PJCONFDATA.bin. Jeśli wymagana jest zmiana nazwy pliku, dodaj tekst po PJCONFDATA, używając wyłącznie znaków alfanumerycznych. Po zmianie części PJCONFDATA w nazwie pliku, projektor może nie rozpoznać prawidłowo pliku.

- 6** Wsuń urządzenie USB (Windows) lub przeciągnij ikonę dysku wymiennego do kosza (Mac).
- 7** Odłącz kabel USB.
Projektor wyłączy się.
- 8** Odłącz przewód zasilający od projektora, do którego mają być skopiowane ustawienia i sprawdź, czy wyłączone zostały wszystkie wskaźniki projektora.

- 9** Podłącz kabel USB do gniazda USB komputera i do gniazda Service projektora.
- 10** Przytrzymaj przycisk [Menu] na pilocie lub w panelu sterowania i podłącz do projektora przewód zasilający.
- 11** Po włączeniu wszystkich wskaźników projektora, innych niż wskaźnik WLAN (bezprowadowa sieć LAN), zwolnij przycisk [Menu].
Komputer rozpoznaje projektor jako dysk wymienny.
- 12** Skopiuj plik ustawień wsadowych (PJCONFDATA.bin), zapisany w komputerze, do folderu najwyższego poziomu wymiennego dysku.

 Nie należy kopiować na dysk wymienny plików lub folderów innych niż plik konfiguracji wsadowej.

- 13** Wysuń urządzenie USB (Windows) lub przeciągnij ikonę dysku wymiennego do kosza (Mac).
- 14** Odłącz kabel USB.
Gdy zaczną migać wszystkie wskaźniki, zapisywane są ustawienia. Po zakończeniu zapisywania projektor wyłączy się.

 **Przeostroga**
Podczas zapisywania pliku nie należy odłączać przewodu zasilającego od projektora. Po odłączeniu przewodu zasilającego, projektor może nie uruchomić się prawidłowo.

Stan wskaźnika	Problem i rozwiązania
<ul style="list-style-type: none"> • Laser: Pomarańczowy - szybko migające • Temp: Pomarańczowy - szybkie miganie 	<p>Plik konfiguracji wsadowej może być uszkodzony, bądź napęd Flash USB może być podłączony nieprawidłowo.</p> <p>Odłącz napęd Flash USB, odłącz i ponownie podłącz przewód zasilający projektora i spróbuj ponownie.</p>
<ul style="list-style-type: none"> • Zasilanie: Niebieski - szybkie miganie • Status: Niebieski - szybkie miganie • Laser: Pomarańczowy - szybko migające • Temp: Pomarańczowy - szybkie miganie 	<p>Mogło się nie powieść zapisanie ustawień i mógł wystąpić błąd oprogramowania sprzętowego projektora.</p> <p>Przerwij korzystania z projektora, wyciągnij wtyczkę zasilania z gniazda prądu elektrycznego. W celu uzyskania pomocy skontaktuj się z firmą Epson.</p>

Powiadomienie o błędzie konfiguracji wsadowej

Wskaźniki projektora powiadamiają użytkownika o wystąpieniu błędu podczas operacji konfiguracji wsadowej. Sprawdź stan wskaźników projektora i wykonaj instrukcje opisane w tabeli.

Menu Ustawienia

Patrz odpowiednie sekcje, aby dowiedzieć się więcej o ustawieniach projektora.

► **Tematy pokrewne**

- "Menu Obraz" [str.76](#)
- "Menu Sygnał" [str.82](#)
- "Menu Ustawienia" [str.87](#)
- "Menu Zaawansow." [str.98](#)
- "Menu Sieć" [str.113](#)
- "Menu Informacje" [str.123](#)
- "Menu Reset" [str.126](#)

Ustawienia w menu **Obraz** umożliwiają regulację jakości obrazu. Dostępne ustawienia zależą od aktualnie wybranego trybu koloru i źródła wejścia. Ustawienia są zapisywane oddzielnie dla każdego wybranego trybu kolorów.

» Tematy pokrewne

- "Tryb koloru" [str.76](#)
- "Jasność" [str.76](#)
- "Kontrast" [str.77](#)
- "Nasylenie koloru" [str.77](#)
- "Odcień" [str.77](#)
- "Ostrość" [str.77](#)
- "Balans bieli" [str.77](#)
- "Poprawienie 4K" [str.77](#)
- "Tryby wst. ust. obrazu" [str.78](#)
- "Interpol. ramki" [str.78](#)
- "Usuwanie przepłotu" [str.78](#)
- "Redukcja szumów" [str.79](#)
- "Redukcja zakłóceń MPEG" [str.79](#)
- "Super-resolution" [str.79](#)
- "Zwiększ szczegółów" [str.79](#)
- "Zerowanie (Poprawienie obrazu)" [str.80](#)
- "Gamma adapt. sceny" [str.80](#)
- "Gamma" [str.80](#)
- "RGBCMY" [str.80](#)
- "Kontrast dynamiczny" [str.80](#)
- "Sterow. wył. światła" [str.81](#)
- "Zerowanie (Menu Obraz)" [str.81](#)

Tryb koloru

☛ **Obraz > Tryb koloru**

☛ **Zaawansow. > Multiprojekcja > Dopas. ekranu > Tryb koloru**

Jaskrawość kolorów obrazu można dopasować do różnych typów obrazu i typów otoczenia. Jasność obrazu zależy od wybranego trybu.

Dynamiczny

To jest najjaśniejszy tryb. Idealny do używania w jasnym pomieszczeniu.

Prezentacja

Obrazy są jaskrawe i ożywiające. Idealny do wykonywania prezentacji lub oglądania programu TV w jasnym pomieszczeniu.

Naturalny

Wierne odtwarzanie kolorów. Idealny do projekcji nieruchomych obrazów, takich jak zdjęcia.

Kino

Nadaje obrazom naturalny odcień. Idealny do oglądania filmów w ciemnym pomieszczeniu.

BT.709

Tworzy obrazy, zgodne ze standardem ITU-R BT.709.

DICOM SIM

Tworzy obrazy z wyraźnymi cieniami. Idealny do projekcji zdjęć rentgenowskich oraz innych obrazów medycznych. Projektor nie jest urządzeniem medycznym i nie może być używany do diagnostyki lekarskiej.

Multiprojekcja

Minimalizowanie różnic odcieni kolorów, między każdym wyświetlanym obrazem. Idealny do projekcji z wielu projektorów.



Opcję Tryb koloru projektora, można także zmienić z użyciem przycisku [Color Mode] na pilocie.

Jasność

☛ **Obraz > Jasność**

Możliwe jest rozjaśnienie lub przyciemnienie całego obrazu.



To ustawienie nie wpływa na jasność źródła światła. W celu zmiany jasności źródła światła, wybierz **Tryb światła** w menu **Ustawienia**.

☛ **Ustawienie > Ust. jasności > Tryb światła**

Kontrast

☛ Obraz > Kontrast

Można dostosować różnicę między jasnymi a ciemnymi obszarami obrazu.

Nasycenie koloru

☛ Obraz > Nasycenie koloru

Można dostosować intensywność kolorów obrazu.

Odcień

☛ Obraz > Odcień

Można wyregulować zrównoważenie zieleni do odcieni magenta obrazu.

Ostrość

☛ Obraz > Ostrość

Można wyregulować ostrość lub miękkość szczegółów obrazu.

Standard

Można wyregulować ostrość obrazu, aby uzyskać odpowiednie zrównoważenie.

Zwięk ostr cien linii

Wyższe wartości zwiększają widoczność szczegółów, takich jak włosy albo wzory tkaniny.

Zwięk ostr grub linii

Wyższe wartości poprawiają kontury, tło i inne oraz inne, główne części obiektów na obrazie i je wyraźnie pokazują.

Balans bieli

☛ Obraz > Balans bieli

Można wyregulować ogólną barwę obrazu.

Temp. barwowa

Można wyregulować ogólną barwę obrazu w zakresie 3200K do 10000K. Wyższe wartości nadają obrazowi odcień niebieski, a niższe odcień czerwony.

Po ustawieniu **Tryb koloru** na **Dynamiczny**, ustawienie Temp. barwowa może się różnić od rzeczywistego ustawienia Temp. barwowa światła z projektora. To menu należy wykorzystać jako wskazówkę.

Korekcja G-M

Wyższe wartości nadają obrazowi odcień zielony, a niższe odcień czerwony.

Przesunięcie R/Przesunięcie G/Przesunięcie B/Przyrost R/Przyrost G/Przyrost B

Można wyregulować indywidualne komponenty przesunięcia i wzmocnienia R (czerwony), G (zielony) i B (niebieski).

Poprawienie 4K

☛ Obraz > Poprawienie obrazu > Poprawienie 4K

Obraz można wyświetlać z podwójną rozdzielczością, poprzez przesunięcie 1 piksela po przekątnej, przy przyrostach 0,5 piksela. Sygnał obrazu o wysokiej rozdzielczości jest wyświetlany z dużą szczegółowością.

Wyłączone

Jeśli sygnał wejściowy przekracza rozdzielczość panelu, obraz jest wyświetlany zgodnie z rozdzielczością panelu tego projektora.

Full HD

Dla sygnału z rozdzielczością 1080i/1080p/WUXGA lub wyższą.

WUXGA+

Dla sygnału z rozdzielczością przekraczającą WUXGA. Podczas projekcji filmu z wysoką rozdzielczością, wysokiej jakości obraz można wyświetlić, poprzez użycie tego ustawienia z **Tryby wst. ust. obrazu**.



- Nie można wybrać tego ustawienia, po ustawieniu **Kształt obrazu** na **Natywny** w menu **Sygnal** projektora.
 - Podczas projekcji z wielu projektorów, wybrać **Wył.**, aby ujednoczyć każdy obraz.
 - **Wył.** jest idealne do projekcji materiałów prezentacji z komputerów, itp.
 - Po wybraniu **Full HD** lub **WUXGA+**, usuwany jest stan poprawiony z użyciem następującej funkcji.
 - Nakładanie krawędzi
 - Skalowanie
 - Powierz. zakrzywiona
 - Korekta punktowa
 - Narożnik ścian
 - E-Zoom
 - Split Screen
 - Interpol. ramki
 - Redukcja szumów
 - Redukcja zakłóceń MPEG
- Po zmianie ustawienia **Poprawienie 4K** na **Wył.**, ustawienia zostaną przywrócone do ich poprzedniego stanu.

Tryby wst. ust. obrazu

☛ Obraz > Poprawienie obrazu > Tryby wst. ust. obrazu

Można ustawić opcję **Poprawienie obrazu**, jako funkcję wsadową z użyciem wstępnie ustawionych wartości.

W opcjach ustawień wstępnych są zapisywane następujące ustawienia.

- Interpol. ramki
- Usuwanie przeplotu
- Redukcja szumów
- Redukcja zakłóceń MPEG
- Super-resolution

- Zwiększ szczegółów



- Aby zminimalizować opóźnienia, wybrać **Wył.**
- Po wybraniu **Wył.**, nie można ustawić innych elementów w ustawieniu **Poprawienie obrazu**.
- Po wybraniu **Wstępne 1** do **Wstępne 5**, każde ustawienie można dokładnie dopasować. Wartości ustawienia w opcji ustawień wstępnych są zastępowane.
- Po włączeniu lub wyłączeniu **Poprawienie 4K**, wartości ustawień są zastępowane.

Interpol. ramki

☛ Obraz > Poprawienie obrazu > Interpol. ramki

Poprzez tworzenie pośrednich klatek między oryginalnymi klatkami, można odtwarzać szybko poruszające się obrazy.

Jeśli wynikowe obrazy zawierają zakłócenia, ustaw na **Wył.**



- Tego ustawienia nie można wybrać w następujących przypadkach.
 - Po włączeniu **Poprawienie 4K**.
 - Gdy wprowadzany jest sygnał z rozdzielczością przekraczającą **WUXGA**.
 - Gdy **Kształt obrazu** jest ustawiony na **Pow. w pionie**.
 - Gdy **Skalowanie** jest ustawione na **Autom.** lub **Ręczna**.
 - **Nakładanie krawędzi** jest ustawione na **Nakładanie/Poziom czerni** lub **Poziom czerni**.
 - Gdy **Tryby wst. ust. obrazu** jest ustawiony na **Wył.**
 - Podczas wykonywania **E-Zoom**

Usuwanie przeplotu

☛ Obraz > Poprawienie obrazu > Usuwanie przeplotu

Dla niektórych typów obrazu wideo, można ustawić konwersję lub brak konwersji sygnałów z przeplotem do progresywnych.

Wyłączone

Do szybko przesuwających się obrazów wideo.

Video

Do większości obrazów wideo.

Film/Automat.

Do filmów, grafiki komputerowej i animacji.



Ustawienie jest wyświetlane wyłącznie w następujących przypadkach.

- Bieżący sygnał jest sygnałem z przeplotem (480i/576i/1080i).
- Włączona opcja **Tryby wst. ust. obrazu**

Redukcja szumów

☛ Obraz > Poprawienie obrazu > Redukcja szumów

Miganie obrazów można zmniejszyć wprowadzając sygnały progresywne lub sygnały progresywne z przeplotem.



- Tego ustawienia nie można wybrać w następujących przypadkach.
 - Po włączeniu **Poprawienie 4K**.
 - Gdy wprowadzany jest sygnał z rozdzielczością przekraczającą WUXGA.
 - Gdy **Tryby wst. ust. obrazu** jest ustawiony na **Wył.**

Redukcja zakłóceń MPEG

☛ Obraz > Poprawienie obrazu > Redukcja zakłóceń MPEG

Można zmniejszyć zakłócenia lub artefakty widoczne na wideo MPEG.



- Tego ustawienia nie można wybrać w następujących przypadkach.
 - Po włączeniu **Poprawienie 4K**.
 - Gdy wprowadzany jest sygnał z rozdzielczością przekraczającą WUXGA.
 - Gdy **Tryby wst. ust. obrazu** jest ustawiony na **Wył.**

Super-resolution

☛ Obraz > Poprawienie obrazu > Super-resolution

Podczas projekcji obrazów o niskiej rozdzielczości, można zmniejszyć rozmycie.

Dokł. regul. linii

Wyższe wartości zwiększają widoczność szczegółów, takich jak włosy albo wzory tkaniny.

Miękka ostrość

Wyższe wartości poprawiają kontury, tło i inne oraz inne, główne części obiektów na obrazie i je wyraźnie pokazują.



Nie można wykonać tego ustawienia, przy ustawieniu **Tryby wst. ust. obrazu** na **Wył.**

Zwiększ szczegóły

☛ Obraz > Poprawienie obrazu > Zwiększ szczegóły

Można utworzyć wyraźniejsze odczuwanie tekstury i materiału obrazu.

Siła

Wyższe wartości zwiększają kontrast.

Zakres

Wyższe wartości rozszerzają zakres poprawiania szczegółów.



- W zależności od obrazu, może być zauważalna granica między kolorami. Jeśli to przeszkadza, należy ustawić mniejszą wartość.
- Nie można wykonać tego ustawienia, przy ustawieniu **Tryby wst. ust. obrazu** na **Wył.**

Zerowanie (Poprawienie obrazu)

☛ Obraz > Poprawienie obrazu > Zerowanie

Ustawienia **Poprawienie obrazu** można zresetować do ich wstępnych ustawień domyślnych.



Nie można wykonać tego ustawienia, przy ustawieniu **Tryby wst. ust. obrazu** na **Wył.**

Gamma adapt. sceny

☛ Obraz > Zaawansowane > Gamma adapt. sceny

Kolory można dopasować do sceny i uzyskać bardziej jaskrawy obraz.

Wyższe wartości zwiększają kontrast.

Gamma

☛ Obraz > Zaawansowane > Gamma

Można dopasować kolory, poprzez wybranie jednej z wartości korekty gamma lub odniesienie do wykresu gamma. Aby wykonać bardziej dokładne regulacje, wybierz **Dostosowany**.

Po wybraniu mniejszej wartości, można zmniejszyć ogólny poziom jasności obrazu w celu wyostrenia obrazu. Po wybraniu większej wartości, ciemne obszary na obrazach będą jaśniejsze, natomiast nasycenie kolorów dla jaśniejszych obszarów może stać się słabsze.



- Projekcja nieruchomego obrazu w celu regulacji Gamma. Podczas projekcji filmów, ustawienia Gamma nie można wyregulować prawidłowo.
- Po ustawieniu **Tryb koloru** na **DICOM SIM** w menu **Obraz** projektora, wybierz wartość regulacji, zgodnie z rozmiarem projekcji.
 - Jeżeli rozmiar projekcji wynosi 120 cali lub jest mniejszy, wybierz małą wartość.
 - Jeżeli rozmiar projekcji wynosi 120 cali lub jest większy, wybierz dużą wartość.
- Obrazy medyczne mogą być odtwarzane nieprawidłowo w zależności od ustawień i parametrów technicznych ekranu.

RGBCMY

☛ Obraz > Zaawansowane > RGBCMY

Można wykonać indywidualną regulację Odcień, Nasycenie i Jasność, każdego z kolorów R (czerwony), G (zielony), B (niebieski), C (cyjan), M (magenta) oraz Y (żółty).

Kontrast dynamiczny

☛ Obraz > Kontrast dynamiczny

Luminancję projekcji można regulować w oparciu o jasność obrazu.

Kontrast dynamiczny

Ustawić na **Wł.**, aby automatycznie wyregulować ilość światła.

Szybkość odpowiedzi

Wybrać **Dużą szybkość** w celu regulacji ilości światła przy zmianie sceny.

Poziom czerni

Ustawić poziom czerni, przy zerowej wartości poziomu jasności sygnału obrazu. Po wybraniu **0%**, źródło światła wyłącza się.

Sterow. wył. światła

☛ Obraz > Sterow. wył. światła

Można ustawić automatyczne wyłączenie źródła światła.

Sterow. wył. światła

Ustaw na **Wł.**, aby automatycznie wyłączyć źródło światła, gdy poziom sygnału spadnie poniżej poziomu odniesienia dla ustawionego okresu czasu.

Poz. sygn wył. światła

Ustaw poziom jasności dla kontrolowanego sygnału wideo. Po automatycznym wyłączeniu, zostanie ono natychmiast włączone, po przekroczeniu określonego poziomu obrazu.

Timer wył. światła

Ustaw okres czasu przed autotematycznym wyłączeniem źródła światła.

Zerowanie (Menu Obraz)

☛ Obraz > Zerowanie

Wszystkie wartości regulacji w ustawieniu **Obraz**, można zresetować do ich ustawień domyślnych.

Zwykle, projektor automatycznie wykrywa i optymalizuje ustawienia sygnału wejścia. Po dostosowaniu ustawień można używać menu **Sygnał**. Dostępne ustawienia zależą od aktualnie wybranego źródła sygnału. Ustawienia są zapisywane oddzielnie dla każdego wybranego źródła wejścia.

» Tematy pokrewne

- "Rozdzielczość" [str.82](#)
- "Kształt obrazu" [str.82](#)
- "Traking" [str.83](#)
- "Synchronizacja" [str.83](#)
- "Pozycja" [str.83](#)
- "Auto. ustawienie" [str.83](#)
- "Nadmierne skanowanie" [str.84](#)
- "Maskowanie" [str.84](#)
- "Przestrzeń barwowa" [str.84](#)
- "Dynamiczny zakres" [str.84](#)
- "Zakres wideo" [str.85](#)
- "EDID" [str.85](#)
- "Skalowanie" [str.85](#)
- "Zerowanie (Menu Sygnał)" [str.86](#)

Rozdzielczość

☛ Sygnał > Rozdzielczość

Można ustawić rozdzielczość sygnału wejścia.

Automatycznie

Wybierz w celu automatycznej identyfikacji rozdzielczości sygnału wejścia.

Jeśli nie zostanie wykryty automatycznie z użyciem opcji **Autom.**, wybierz następujące opcje.

Panorama

Dla szerokich ekranów.

Normalny

Dla ekranów 4:3 lub 5:4 w zależności od podłączonego komputera.

Ręczna

Można określić rozdzielczość. Jest to idealne rozwiązanie, gdy komputer jest podłączony na stałe.



Ustawienie jest wyświetlane wyłącznie wtedy, gdy bieżące źródło to Komputer.

Kształt obrazu

☛ Sygnał > Kształt obrazu

Projektor może wyświetlać obrazy w różnych proporcjach szerokości do wysokości, nazywanych współczynnikami kształtu. Zwykle współczynnik kształtu obrazu określa sygnał wejścia ze źródła wideo. Jednak dla pewnych obrazów można zmienić proporcje w celu lepszego dopasowania do ekranu.

Automatycznie

Automatyczne ustawienie współczynnika kształtu według sygnału wejściowego i ustawienia **Rozdzielczość**.

Normalny

Wyświetlanie obrazów z użyciem pełnego obszaru projekcji i zachowaniem współczynnika kształtu obrazu.

4:3

Konwersja współczynnika kształtu obrazu do 4:3.

16:9

Konwersja współczynnika kształtu obrazu do 16:9.

Pełny

Wyświetlanie obrazów z wykorzystaniem pełnej szerokości obszaru projekcji, ale bez zachowania współczynnika kształtu.

Pow. w poziomie/Pow. w pionie

Wyświetlanie obrazów z użyciem pełnej szerokości (Pow. w poziomie) i pełnej wysokości (Pow. w pionie) oraz zachowaniu współczynnika kształtu obrazu. Obszary poza krawędziami ekranu nie są wyświetlane.

Natywny

Wyświetlanie obrazów jakie są (z zachowaniem współczynnika kształtu i rozdzielczości). Obszary poza krawędziami ekranu nie są wyświetlane.



- Dostępne wyłącznie po ustawieniu bieżącego źródła na jedno z następujących:
 - Komputer
 - HDMI
 - DVI-D
 - HDBaseT
 - SDI (EB-PU2220B)
- Dostępne wyłącznie po ustawieniu **Skalowanie** na **Wył.** lub ustawieniu **Tryb skalowania** na **Obraz pełny**.
 - ☛ **Sygnał > Skalowanie > Tryb skalowania**
- Ustaw **Typ ekranu** w menu **Zaawansow.** projektora, przed zmianą współczynnika kształtu.
 - ☛ **Zaawansow. > Wyświetlanie > Ekran > Typ ekranu**
- Aby wyświetlać obraz bez czarnych pasów, należy ustawić **Rozdzielczość** na **Panorama** lub **Normalnie** w menu **Sygnał** projektora, odpowiednio do rozdzielczości komputera.
- Dostępne współczynniki kształtu obrazu zależą od wybranego ustawienia **Typ ekranu** i sygnału wejścia ze źródła obrazu.
- Należy pamiętać, że używanie funkcji współczynnika kształtu projektora w celu zmniejszenia, powiększenia lub dzielenia wyświetlanego obrazu w celach komercyjnych lub w celu publicznej prezentacji, może naruszać prawa autorskie właściciela danego obrazu na mocy obowiązującego prawa autorskiego.
- Jeśli między krawędzią obrazu a ramką wyświetlanego obrazu znajdują się marginesy, można wyregulować pozycję obrazu z wykorzystaniem ustawienia **Położenie ekranu** w menu **Zaawansow.** projektora.
 - ☛ **Zaawansow. > Wyświetlanie > Ekran > Położenie ekranu**
- Opcję Kształt obrazu projektora, można zmienić z użyciem przycisku [Aspect] na pilocie.

Traking☛ **Sygnał > Traking**

Sygnał można wyregulować w celu eliminacji pionowych pasów na obrazach komputera.



Ustawienie jest wyświetlane wyłącznie wtedy, gdy bieżące źródło to Komputer.

Synchronizacja☛ **Sygnał > Synchronizacja**

Sygnał można wyregulować w celu eliminacji nieostrości lub migania na obrazach komputera.



Ustawienie jest wyświetlane wyłącznie wtedy, gdy bieżące źródło to Komputer.

Pozycja☛ **Sygnał > Pozycja**

Można wyregulować położenie obrazu na ekranie.



Ustawienie jest wyświetlane wyłącznie wtedy, gdy bieżące źródło to Komputer.

Auto. ustawienie☛ **Sygnał > Auto. ustawienie**

Ustaw na **Włączone**, aby automatycznie zoptymalizować jakość obrazu komputera.



Ustawienie jest wyświetlane wyłącznie wtedy, gdy bieżące źródło to Komputer.

Nadmierne skanowanie

☛ Sygnał > Nadmierne skanowanie

Można zmienić współczynnik obrazu projekcji w celu ustawienia widoczności krawędzi poprzez wybieraną procentową zmianę lub automatycznie.



Dostępne wyłącznie po ustawieniu bieżącego źródła na jedno z następujących:

- HDMI
- DVI-D
- HDBaseT
- SDI (EB-PU2220B)

Maskowanie

☛ Sygnał > Maskowanie

Można ukryć obrazy w określonym obszarze.

Użyj przycisków strzałek na panelu sterowania lub na pilocie w celu dopasowania obszaru. Można ukryć do połowy wyświetlanego obrazu w każdym kierunku (poza jednym pikselem).



Ustawienie jest wyświetlane wyłącznie przy ustawieniu **Odtwarzanie treści** na **Wyłączone** w menu **Ustawienia** projektora.

Przestrzeń barwowa

☛ Sygnał > Przestrzeń barwowa

Można przełączyć przestrzeń barwową, która może obsłużyć informacje o kolorze obrazu wejścia.

Wybierz **Autom.**, aby zastosować odpowiednią przestrzeń barwową dla AVI InfoFrame obrazu.



Ustawienie jest wyświetlane wyłącznie w następujących przypadkach.

- Bieżące źródło to HDMI, HDBaseT lub SDI (EB-PU2220B).
- **Tryb koloru** jest ustawiony na inny niż **BT.709** lub **DICOM SIM**.

Dynamiczny zakres

☛ Sygnał > Dynamiczny zakres

Można ustawić zakres wideo w celu dopasowania ustawienia źródła wideo.

Wybierz **Autom.** w celu automatycznej identyfikacji dynamicznego zakresu sygnału wejścia.

Wynik wybranego ustawienia jest wyświetlany jako **Stan sygnału**.

Ustawienie HDR10

Można wyregulować krzywą PQ dynamicznego zakresu w metodzie HDR PQ (Kwantyzator percepcyjny).

Ustawienie HLG

Można wyregulować krzywą HLG dynamicznego zakresu w metodzie HDR PQ (Hybrid Log Gamma).



- Ustawienie jest wyświetlane wyłącznie w następujących przypadkach.
 - Bieżące źródło to HDMI, HDBaseT lub SDI (EB-PU2220B).
 - **Tryb koloru** jest ustawiony na inny niż **BT.709** lub **DICOM SIM**.
- **Ustawienie HDR10** jest dostępne wyłącznie przy ustawieniu **Stan sygnału** na **HDR10** lub przy ustawieniu **Dynamiczny zakres** na **HDR10**.
- **Ustawienie HLG** jest dostępne wyłącznie przy ustawieniu **Stan sygnału** na **HLG** lub przy ustawieniu **Dynamiczny zakres** na **HLG**.

Zakres wideo

☛ Sygnał > Zaawansowane > Zakres wideo

Można ustawić zakres wideo w celu dopasowania ustawienia źródła wejścia z gniazda HDMI, DVI-D lub HDBaseT.

Ograniczony (16-235)

Dla zakresu odcienia koloru 16 do 235.

Pełny (0-255)

Dla zakresu odcienia koloru 0 do 255.

EDID

☛ Sygnał > Zaawansowane > EDID

Nawet przy ustawieniu wielu wyświetlaczy o różnych rozdzielczościach, można ustawić ten sam EDID jako standardowy wyświetlacz i przełączyć EDID bieżącego źródła w celu ujednoczenia EDID na wyświetlaczach.

Ust. wstępnie EDID

Opcje **EDID** można ustawić wsadowo z użyciem wstępnie ustawionych wartości.

W opcjach ustawień wstępnych są zapisywane następujące ustawienia.

- Rozdzielczość
- Częst. odświeżania

- Głębia kolorów

W razie potrzeby, można zmienić wstępne ustawienia.



- Ustawienie jest wyświetlane wyłącznie wtedy, gdy bieżące źródło to HDMI, HDBaseT lub DVI-D.
- Wybierz **Reset**, aby zresetować wszystkie wartości regulacji dla EDID do ich wartości domyślnych.

Skalowanie

☛ Sygnał > Skalowanie

☛ Zaawansow. > Multiprojekcja > Skalowanie

Obraz można powiększyć lub zmniejszyć w kierunkach pionowym i poziomym. Podczas używania wielu monitorów do wyświetlenia jednego obrazu, można dopasować skalę obrazu wyświetlanego przez każdy projektor.

Skalowanie

Po ustawieniu na **Autom.**, pozycja przycięcia jest ustawiana automatycznie w zależności od ustawień **Nakładanie krawędzi** i **Ukł. sąsiadująco**. Po wybraniu **Autom.**, można wykonać dokładne dopasowanie.

Wybierz **Ręczna**, aby ręcznie wyregulować zakres przycięcia i pozycję.

Tryb skalowania

Wybierz, jak zmienić powiększenie.

- **Obraz powiększ.**, aby utrzymać pozycję obrazu i współczynnik powiększenia.
- **Obraz pełny**, aby dopasować obraz w zależności od pozycji obrazu i współczynnika kształtu.

Skaluj poziomo/Skaluj pionowo

Powiększenie można wyregulować w poziomie i w pionie w przyrostach 0,01x i powiększyć lub zmniejszyć obraz. (Minimalne powiększenie 0,5 do maksymalnego powiększenia 10).

Regul. przyc.

Użyj przycisków strzałek do regulacji współrzędnych i rozmiaru każdego obrazu wyświetlanego na ekranie.

Zakres przyc.

Wybrany przycięty obraz można wyświetlić.

Zerowanie (Menu Sygnał)

☛ Sygnał > Zerowanie

Wszystkie wartości regulacji w menu **Sygnał** można zresetować do ich ustawień domyślnych, za wyjątkiem:

- EDID

Opcje w menu **Ustawienia** pozwalają na dostosowanie różnych funkcji projektora.

» Tematy pokrewne

- "Korekta geometryczna" [str.87](#)
- "Split Screen" [str.88](#)
- "Głośność" [str.89](#)
- "Łącze HDMI" [str.89](#)
- "Blokada działania" [str.89](#)
- "Blokada soczewki" [str.90](#)
- "Tryb światła" [str.90](#)
- "Poziom jasności" [str.90](#)
- "Tryb stały" [str.90](#)
- "Pozostało szacunkowo" [str.91](#)
- "Tryb energooszczędny" [str.92](#)
- "Odbiornik zdalny" [str.93](#)
- "Przycisk użytkownika" [str.93](#)
- "Wzorzec testowy" [str.93](#)
- "Pamięć" [str.93](#)
- "Odtwarzanie treści" [str.94](#)
- "Ustawienia NFC" [str.97](#)
- "Zerowanie (Menu Ustawienia)" [str.97](#)

Korekta geometryczna

☛ **Ustawienia > Korekta geometryczna**

☛ **Zaawansow. > Multiprojektacja > Korekta geometryczna**

☛ **Zaawansow. > Multiprojektacja > Proste zestawianie > Korekta punktowa**

Można dopasować kształt obrazu do prostokąta. Po korekcji obraz będzie trochę mniejszy.

Dostępny zakres regulacji można sprawdzić w części *Specifications* projektora.

Wyłączone

Tymczasowe anulowanie korekty geometrycznej. Nawet po ustawieniu na **Wył.**, wartości korekty geometrycznej są zapisywane.

Geom. poz/pion

Ręczna, niezależna korekcja zniekształceń w kierunkach poziomym i pionowym. Jeśli kształt obrazu jest nieprawidłowy, wyreguluj zrównoważenie obrazu, poprzez użycie regulacji **V-Balance** i **H-Balance**.

Nie można łączyć z innymi metodami korekcji.

Quick Corner

Niezależna korekcja każdego z czterech narożników wyświetlanego obrazu.

Powierz. zakrzywiona

Korekcja narożników i boków wyświetlanego obrazu na zakrzywionej powierzchni z tym samym promieniem.



- Przesunięcie położenia obiektywu do pozycji głównej.
- Jeśli wykonywana jest duża liczba regulacji, ostrość może nie być jednolita, nawet po wykonaniu regulacji.
- Po ustawieniu **Utrz. Współ. kształtu** na **Wł.** wartości po korekcji mogą nie zostać zastosowane. Wyzeruj wartości korekcji do ich wartości domyślnych lub zmniejsz wielkość korekcji i spróbuj wykonać ją ponownie.
- Po zmianie standardowej linii podczas korekcji, obecne ustawienia są resetowane.

Narożnik ścian

Korekcja narożników i boków wyświetlanego obrazu na zakrzywionej powierzchni z prawidłowymi kątami.



- Przesunięcie położenia obiektywu do pozycji głównej.
- Jeśli wykonywana jest duża liczba regulacji, ostrość może nie być jednolita, nawet po wykonaniu regulacji.
- Zalecamy regulację kształtu obrazu w oparciu o punkt położony najbliżej środka ekranu.

Korekta punktowa

Podział wyświetlanego obrazu na siatkę i korekcja zniekształceń w przyrostach 0,5 piksela, poprzez przesunięcie wybranego punktu przecięcia w dowolnym kierunku. Można przesunąć punkty na siatce w zakresie od 0,5 do 600 pikseli w dowolnym kierunku, włącznie z umieszczeniem ich poza zakresem projekcji.

Pamięć

Kształt wyregulowanego obrazu można zapisać i w razie potrzeby załadować.



- Ekran Korekta geometryczna można także otworzyć z użyciem przycisku [Geometry] na pilocie.
- Ekran Korekta geometryczna można także otworzyć z użyciem przycisku [Memory] na pilocie.

Split Screen

☛ Ustawienia > Split Screen

Równocześnie można wyświetlać dwa obrazy z różnych źródeł obrazu.

Rozmiar ekranu

Wybierz rozmiar ekranu.



W zależności od sygnałów wideo na wejściu, po wybraniu opcji **Jednakowo**, wyświetlane obrazy mogą nie być tej samej wielkości.

Źródło

Wybierz źródło wejścia.



- Nie można wykonywać projekcji następujących kombinacji źródła wejścia na podzielonym ekranie.
 - Komputer i LAN
 - DVI-D i HDMI
 - Komputer i SDI (EB-PU2220B)
 - LAN i SDI (EB-PU2220B)
- Nie są obsługiwane sygnały wejścia z rozdzielczością poziomą przekraczającą 1920.

Zamień ekrany

Obrazy projekcji można zamieniać miejscami w lewo i w prawo.

Źródło dźwięku

Wybierz ekran, z którego ma być słyszane audio.

Po wybraniu **Autom.**, audio jest wyprowadzane z powiększonego ekranu. Jeśli rozmiar ekranu jest ustawiony na **Jednakowo**, audio jest wyprowadzane z ekranu po lewej.



- Podczas używania funkcji podziału mogą być niedostępne inne funkcje projektora, a niektóre ustawienia mogą być automatycznie zastosowane dla wszystkich obrazów.
- Nie można wykonać projekcji na ekranie dzielnym, przy ustawieniu **Odtwarzanie treści** na **Wł.** w menu **Ustawienia** projektora.
- Można także otworzyć ekran Konfiguracja Split Screen z użyciem przycisku [Split] na pilocie.

» Tematy pokrewne

- "Ograniczenia projekcji na podzielonym ekranie" [str.88](#)

Ograniczenia projekcji na podzielonym ekranie

Ograniczenia dotyczące działania

Podczas projekcji na rozdzielonym ekranie nie można wykonywać następujących operacji.

- Ustawienie menu projektora
- E-Zoom
- Przełączenie trybu kształtu obrazu (kształt obrazu jest ustawiony jako **Normalna**).
- Operacje wykonywane za pomocą przycisku [User] na pilocie.

Ograniczenia dotyczące obrazu

- Po wykonaniu takich regulacji jak **Jasność**, **Kontrast**, **Nasycenie koloru**, **Odcień** i **Ostrość** w menu **Obraz** projektora, można je zastosować tylko do obrazu po lewej. Do obrazu po prawej stosowane są domyślne regulacje. Regulacje, które wpływają na cały wyświetlany obraz, takie jak **Tryb koloru** i **Temp. barwowa** są stosowane dla obrazu lewego i prawego.

- Nawet po wykonaniu dla obrazu po prawej regulacji **Redukcja szumów** i **Usuwanie przeplotu** w menu **Obraz** projektora, **Redukcja szumów** jest ustawiana na 0, a **Usuwanie przeplotu** jest ustawiane na **Wyłączone**.
 ☛ **Obraz > Poprawienie obrazu > Redukcja szumów**
- Nawet po ustawieniu opcji **Wyświetl tło** na **Logo** w menu **Zaawansow.** projektora, przy braku odbieranego sygnału pojawi się niebieski ekran.

Głośność

☛ Ustawienie > Głośność

Głośność głośnika podłączonego do gniazda Audio Out projektora, można regulować.

Przestroga

Nie należy uruchamiać prezentacji przy wysokim poziomie głośności. Nagłe głośne dźwięki mogą spowodować utratę słuchu.

Przed wyłączeniem należy zawsze obniżyć głośność, aby móc stopniowo zwiększyć głośność po włączeniu urządzenia.

Łącze HDMI

☛ Ustawienie > Łącze HDMI

Można dostosować opcje Łącze HDMI, które umożliwiają sterowanie pilotem projektora podłączonymi przez HDMI urządzeniami.

Poł. urządzenia

Wyświetlane są urządzenia podłączone do gniazd HDMI.

Łącze HDMI

Ustaw na **Włączone**, aby włączyć funkcje Łącze HDMI.

Urządzenie wy. audio

Aby wyprowadzić audio z głośnika podłączonego do gniazda Audio Out projektora, wybierz **Projektor**. Gdy system audio/wideo jest podłączony do projektora i wymagane jest wyprowadzenie z niego audio, wybierz **System**

AV. Gdy system audio/wideo nie jest podłączony do projektora, audio jest wyprowadzane z głośnika zewnętrznego, podłączonego do gniazda Audio Out nawet wtedy, gdy **Urządzenie wy. audio** jest ustawione na **System AV**.

Włączanie

Można kontrolować działanie, po włączeniu projektora lub podłączonego urządzenia.

- **Dwukierunkowe**: automatyczne włączanie podłączonego urządzenia po włączeniu projektora i na odwrót.
- **Urządzenie -> PJ**: automatyczne włączanie projektora po włączeniu podłączonego urządzenia
- **PJ -> Urządzenie**: automatyczne włączanie podłączonego urządzenia po włączeniu projektora.

Wyłączanie

Można kontrolować, czy po wyłączeniu projektora, są wyłączane podłączone urządzenia.

Łącze Bufor

Jeśli funkcja Łącze HDMI nie działa prawidłowo, poprzez zmianę ustawień, można poprawić wydajność powiązanych operacji.



Aby wyregulować opcje, ustaw najpierw **Łącze HDMI** na **Wł.**

Blokada działania

☛ Ustawienia > Blokuj ustawienie > Blokada działania

W celu zabezpieczenia projektora można kontrolować blokadę przycisku projektora.

Pełna blokada

Zablokowane wszystkie przyciski.

Częściowa blokada

Zablokowane wszystkie przyciski poza przyciskiem [On] i [Standby].

Wyłączone

Nie są zablokowane żadne przyciski.



- Blokadę przycisku projektora można kontrolować z użyciem przycisku blokady panelu sterowania na panelu sterowania.
- Aby odblokować przyciski, przytrzymaj przycisk [Enter] na panelu sterowania na około 7 sekund. Wyświetlony zostanie komunikat i zwolniona blokada.

Blokada soczewki

☛ Ustawienie > Blokuj ustawienie > Blokada soczewki

Można wyłączyć działanie przycisku [Lens Shift], [Zoom] i [Focus] na pilocie.

Tryb światła

☛ Ustawienie > Ust. jasności > Tryb światła

☛ Zaawansow. > Multiprojekcja > Dopas. ekranu > Ust. jasności > Tryb światła

Można wybrać jasność dla źródła światła.

Normalny

Maksymalna jasność. Zwiększa to czas działania źródła światła do około 20 000 godzin.

Cichy

Jasność 70% ze zmniejszonym dźwiękiem wentylatora. Zwiększa to czas działania źródła światła do około 20 000 godzin.

Rozszerz.

Jasność 70% i wydłużona żywotność źródła światła. Zwiększa to czas działania źródła światła do około 30 000 godzin.

Dostos.

Można wybrać niestandardowy poziom jasności.



Ustawienie jest wyświetlane wyłącznie przy ustawieniu **Tryb stały** na **Wył.**

Poziom jasności

☛ Ustawienie > Ust. jasności > Poziom jasności

☛ Zaawansow. > Multiprojekcja > Dopas. ekranu > Ust. jasności > Poziom jasności

Można wybrać **Dostos.** poziomu jasności do wymagań.



Ustawienie jest wyświetlane wyłącznie po ustawieniu **Tryb światła** na **Dostos.**

Tryb stały

☛ Ustawienia > Ust. jasności > Tryb stały

☛ Zaawansow. > Multiprojekcja > Dopas. ekranu > Ust. jasności > Tryb stały

Można utrzymać jasność źródła światła, ustaloną w ustawieniu **Poziom jasności**.



- Ustawienie jest wyświetlane wyłącznie po ustawieniu **Tryb światła** na **Dostos.**
- Po ustawieniu na **Wył.**, nie można zmienić ustawień dla **Tryb światła** i **Poziom jasności**.
- Po ustawieniu na **Wył.**, ustawienie **Poziom jasności** zmienia się, zgodnie ze stanem źródła światła.
- Podczas używania tej funkcji, zalecamy ustawienie **Tryb energooszczęd.** na **Wył.**
 - ☛ Ustawienie > Ust. jasności > Tryb energooszczęd.

Pozostało szacunkowo

- ☛ Ustawienie > Ust. jasności > Pozostało szacunkowo
- ☛ Zaawansow. > Multiprojekcja > Dopas. ekranu > Ust. jasności > Pozostało szacunkowo

Można sprawdzić, jak długo projektor może utrzymać stałą jasność.

 Ustawienie jest wyświetlane wyłącznie przy ustawieniu **Tryb stały** na **Wł.**





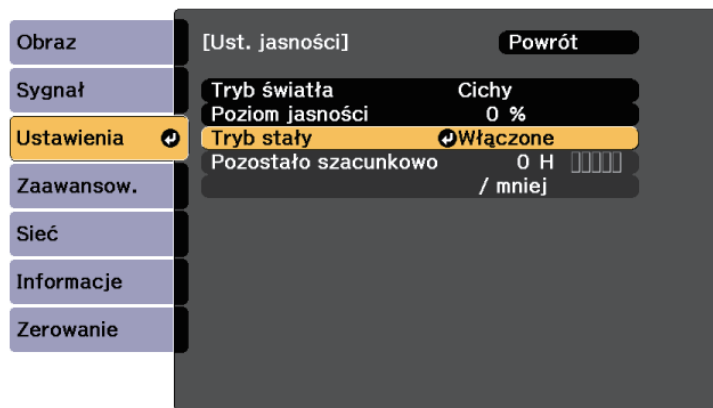

» Tematy pokrewne

- "Godziny używania stałej jasności" [str.91](#)
- "Czas działania źródła światła" [str.91](#)

Godziny używania stałej jasności

Po włączeniu **Tryb stały**, liczba godzin utrzymywania stałej jasności przez projektor, jest wyświetlana jako **Pozostało szacunkowo**.



Poziom wyświetlania	Szacunkowa liczba pozostałych godzin
	10 000 lub więcej godzin
	8000 do 9999 godzin
	6000 do 7999 godzin
	4000 do 5999 godzin
	2000 do 3999 godzin
	0 do 1999 godzin

 Liczba godzin wyświetlanych jako **Pozostało szacunkowo** jest wskaźnikiem.

Czas działania źródła światła

Czas działania źródła światła zależy od ustawienia **Poziom jasności** oraz od tego, czy jest włączona lub wyłączona opcja **Tryb stały**.



- Czas działania źródła światła zależy od warunków otoczenia i od sposobu używania.
- Podane tu godziny są przybliżone i nie gwarantowane.
- Może się okazać, że wymianę elementów wewnętrznych na części zamienne, trzeba będzie wykonać przed upływem szacunkowego czasu działania źródła światła.
- Po włączeniu **Tryb stały**, gdy przekroczone zostały podane tu godziny, może nie być możliwy wybór wysokiej wartości ustawienia **Poziom jasności**.

Wyłączony Tryb stały

Ustawienie Poziom jasności	Czas przed zmniejszeniem jasności źródła światła jest skracany o połowę (w przybliżeniu)
100%	20 000 godzin
90%	21 000 godzin
80%	24 000 godzin
70%	30 000 godzin
60%	37 000 godzin
50%	47 000 godzin
40%	61 000 godzin
30% lub mniej	71 000 godzin lub więcej

Włączony Tryb stały

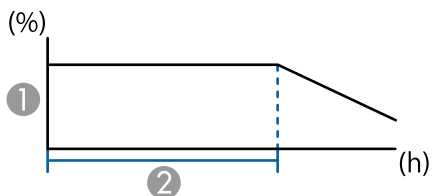

1 Poziom jasności

2 Czas utrzymywania przez projektor stałej jasności (w przybliżeniu)

Ustawienie Poziom jasności	Czas utrzymywania przez projektor stałej jasności (w przybliżeniu)
85%	6000 godzin
80%	10 000 godzin
70%	19 000 godzin
60%	29 000 godzin
50%	41 000 godzin
40%	56 000 godzin
30% lub mniej	78 000 godzin lub więcej

Tryb energooszczędny.

☛ Ustawienie > Ust. jasności > Tryb energooszczędny.

Po ustawieniu na **Włączone**, można automatycznie zmniejszyć zużycie energii, regulując jasność źródła światła. Jasność źródła światła jest stopniowo dostosowywana w czasie 60 minut i nie pogarsza wyglądu obrazu.

Po użyciu funkcji **Multiprojektacja** lub **Tryb stały**, ustaw na **Wył.**, aby poprawić różnice jasności pomiędzy projektorami.



Ta funkcja jest wyłączona w następujących przypadkach:

- Po ustawieniu **Nakładanie krawędzi** na **Nakładanie/Poziom czerni** lub **Poziom czerni**.
☛ **Zaawansow. > Multiprojektacja > Nakładanie krawędzi**
- Po ustawieniu **Tryb koloru** na **Multiprojektacja**
☛ **Obraz > Tryb koloru**
- Po ustawieniu **Tryb światła** na **Dostos.**
☛ **Ustawienie > Ust. jasności > Tryb światła**

Odbiornik zdalny

☛ Ustawienie > Odbiornik zdalny

Gdy pilot nie działa stabilnie z powodu zakłóceń ze strony innych urządzeń, można ograniczyć odbiór sygnałów pilota do wybranego odbiornika; **Wył.** wyłącza wszystkie odbiorniki.



Można wyłączyć wszystkie zdalne odbiorniki, przytrzymując przycisk [Menu] na pilocie przez około 15 sekund.

Przycisk użytkownika

☛ Ustawienia > Przycisk użytkownika

Można przypisać następujące opcje menu przyciskom [User] na pilocie w celu dostępu jednym dotknięciem.

- Tryb światła
- Multiprojekcja
- Rozdzielczość
- Menu ekranowe
- Wyświetl kod QR
- Poprawienie obrazu
- Interpol. ramki
- Łącze Menu
- Odtwarzanie treści
- USB



Opcja **USB** jest wyświetlana wyłącznie wtedy, gdy **Odtwarzanie treści** jest ustawione na **Wł.**

Wzorzec testowy

☛ Ustawienia > Wzorzec testowy

Można wyświetlić wzorzec testowy, pomocny w ustawieniu ostrości i powiększaniu obrazu oraz w korekcji kształtu obrazu.



- Naciśnij przycisk [Page] w celu zmiany wzorca testowego podczas wyświetlania wzorca testowego.
- Naciśnij przycisk [Esc], aby anulować wyświetlanie wzorca.
- Kształt wzorca testowego jest określany przez ustawienie **Typ ekranu**. Przed regulacją wzorca testowego należy pamiętać, aby ustawić prawidłowy typ ekranu.
 - ☛ **Zaawansow. > Wyświetlanie > Ekran > Typ ekranu**
- Aby skonfigurować elementy menu, których nie można ustawić podczas wyświetlania wzorca testowego, albo dostosować parametry wyświetlanego obrazu, należy wyświetlić obraz z podłączonego urządzenia.
- Można także wyświetlić ekran z użyciem przycisku [Test Pattern] na panelu sterowania lub na pilocie.

Pamięć

☛ Ustawienie > Pamięć

Można zapisać dostosowane ustawienia, a następnie wybrać zapisane ustawienia, gdy będzie wymagane ich użycie.

Pamięć

Można zapisać następujące ustawienia. Zapisać w pamięci można do 10 danych o różnych nazwach.

- Ustawienia menu **Obraz**
- **Skalowanie** w menu **Sygnal**
- **Tryb światła** i **Poziom jasności** w menu **Ustawienia**
- **Nakładanie krawędzi**, **Dopasowanie kolorów** i **Poziom czerni** w menu **Zaawansow.**

Położenie obiektywu

Można zapisać pozycję obiektywu wyregulowaną z użyciem elementów sterowania przesun. obiektywu, powiększenie, ostrość i zniekształcenie. Zapisać w pamięci można do 10 danych o różnych nazwach.

Korekta geometryczna

Można zapisać wartość regulacji korekcji geometrycznej. Zapisać w pamięci można do 3 danych o różnych nazwach.

Dla każdego typu pamięci, można wykorzystać następujące opcje.

Wywołaj z pamięci

Można załadować dane zapisane w pamięci. Zastosowane do bieżącego obrazu są zamieniane na ustawienia w pamięci.

Zapisz w pamięci

Bieżące ustawienia można zapisać w pamięci.

Skasuj pamięć

Wybrane ustawienia pamięci można usunąć.

Zmień n. pam.

Można zmienić nazwę zapisanej pamięci.

Zerowanie ustawień Pamięć

Można usunąć wszystkie dane zapisane w pamięci.



- Już używana nazwa w pamięci jest wskazywana niebieskim znakiem. Zapisanie pod poprzednio zapisaną nazwą, spowoduje zastąpienie tych ustawień ustawieniami bieżącymi.
- Położenie obiektywu, gdy jest załadowana pamięć, może nie pasować całkowicie do położenia obiektywu, podczas zapisywania w pamięci. Przy dużej rozbieżności między pozycją obiektywu, należy wykonać kalibrację obiektywu.
- Ekran Korekta geometryczna można także otworzyć z użyciem przycisku [Memory] na pilocie.

Można łatwo wyświetlić treści reklamy cyfrowej: listy odtwarzania, które zawierają obrazy i filmy zapisane w zewnętrznym urządzeniu pamięci.

Odtwarzanie treści

Ustawić na **Włączone** w celu odtwarzania listy odtwarzania.

Efekt nakładania

Do wyświetlanego obrazu można dodać efekty koloru i kształtu.

Przeglądarka USB

Można wybrać i odtworzyć listy odtwarzania zapisane w napędzie flash USB.

Odtwarzanie treści

☛ Ustawienie > Odtwarzanie treści



- Ustawienia **Efekt nakładania** nie można wybrać w następujących przypadkach.
- Po ustawieniu **Nakładanie krawędzi na Nakładanie/Poziom czerni** lub **Poziom czerni** w menu **Rozszerz.** projektora.
- Gdy bieżącym źródłem jest USB i nie są odtwarzane żadne listy odtwarzania.
- Gdy bieżącym źródłem jest USB i wystąpił błąd zapisu.
- Do tworzenia list odtwarzania można wykorzystać następujące metody.
- Użycie oprogramowania Epson Projector Content Manager w komputerze.
Program Epson Projector Management można pobrać i zainstalować z następującej strony internetowej.
epson.sn
- Użycie oprogramowania Epson Web Control z przeglądarki internetowej.
- Użycie oprogramowania Epson Creative Projection w urządzeniach iOS.
Program Epson Creative Projection można pobrać ze sklepu App Store. Klient ponosi wszelkie opłaty za komunikację ze sklepem App Store.
- Po przypisaniu funkcji USB przyciskowi [User] na pilocie z użyciem ustawienia **Przycisk użytkownika** w menu **Ustawienia** projektora, listę odtwarzania można uruchomić naciskając przycisk [User]. Gdy jest przypisany harmonogram, lista odtwarzania zostanie odtworzona zgodnie ze schematem podanym w harmonogramie.
- W celu wyświetlenia swojej ulubionej listy odtwarzania, można także przytrzymać przyciski [Num] i przyciski numeryczne. Używając oprogramowanie do tworzenia list odtwarzania, można ustawić przycisk skrótu pilota.

» Tematy pokrewne

- "Tworzenie list odtwarzania z wykorzystaniem Epson Web Control" [str.95](#)
- "Obsługiwane typy plików w trybie Odtwarzanie treści" [str.96](#)
- "Ograniczenia trybu Odtwarzanie treści" [str.97](#)

Tworzenie list odtwarzania z wykorzystaniem Epson Web Control

W trybie Content Playback, można tworzyć listy odtwarzania z wykorzystaniem przeglądarki internetowej i zapisywać je w napędzie flash USB, podłączonym do projektora w sieci.

Uwaga

Podczas tworzenia list odtwarzania, nie należy wyjmować z projektora napędu flash USB lub rozłączać przewodu zasilającego projektora. Mogą zostać uszkodzone dane zapisane w napędzie flash USB.

- 1** Upewnij się, że projektor działa w trybie Odtwarzanie treści.
- 2** Upewnij się, że komputer lub urządzenie jest połączone z tą samą siecią, w której dostępny jest projektor.
- 3** Upewnij się, że napęd flash USB jest podłączony do gniazda USB-A projektora.
- 4** Uruchom przeglądarkę internetową w swoim komputerze lub urządzeniu.
- 5** Przejdź do ekranu Epson Web Control poprzez wprowadzenie adresu IP projektora w polu adresowym przeglądarki. Podczas wprowadzania adresu IPv6 umieść ten adres w nawiasie kwadratowym [i].
- 6** Wybierz **Urządzenie pamięci USB**.
- 7** Wybierz **Prześlij nowe dane**.
- 8** Wybierz obrazy lub filmy, które chcesz dodać do listy odtwarzania.



Przesyłać można pliki .avi, .jpeg (.jpg), .png, .bmp lub .gif. Aby dodać do listy odtwarzania pliki .mp4 lub .mov, użyj oprogramowania Epson Projector Content Manager lub aplikacji Epson Creative Projection.

Wybrane pliki są kopiowane do podłączonego napędu flash USB.

9

Wykonaj jedną z następujących czynności:

- Aby je dodać do istniejącej listy odtwarzania, wybierz **Dodaj do listy odtwarzania** i wybierz listę odtwarzania, do której chcesz je dodać.
- Aby utworzyć nową listę odtwarzania i dodać je do niej, wybierz **Utwórz nową listę odtwarzania**.

10

Edycja listy odtwarzania.

11

Po zakończeniu edycji listy odtwarzania, wybierz **Zakończ**.



- W celu uzyskania szczegółowych informacji, zapoznaj się z częścią tego podręcznika dotyczącą Opcji kontroli sieci.
- Listę odtwarzania można odtworzyć z ekranu **Remote** lub **Lista odtwarzania**.
- Aby określić, kiedy lista odtwarzania zaczyna się i kończy, należy ustalić harmonogram listy odtwarzania z użyciem oprogramowania Epson Projector Content Manager.

» **Tematy pokrewne**

- "Epson Web Control" [str.141](#)

Obsługiwane typy plików w trybie Odtwarzanie treści

Te typy plików można wyświetlać z użyciem funkcji Odtwarzanie treści projektora.

Zawartość pliku	Typ pliku (rozszerzenie)	Szczegóły
Obraz	.jpg	<ul style="list-style-type: none"> • Zalecamy używanie zdjęć w formacie JPEG wykonanych aparatem cyfrowym, zgodnym ze standardem Exif. • Liczba pikseli w pionie i w poziomie musi być wielokrotnością 8. • Upewnij się, że plik nie jest: <ul style="list-style-type: none"> • W formacie Progresywne • W rozdzielczości powyżej 8192 × 8192
	.bmp	Upewnij się, że plik nie jest: <ul style="list-style-type: none"> • W rozdzielczości powyżej 1280 × 800
	.gif	<ul style="list-style-type: none"> • Obraz musi być w formacie przezroczystego obrazu gif z czarnym tłem. • Upewnij się, że plik nie jest: <ul style="list-style-type: none"> • W rozdzielczości powyżej 1280 × 800 • Animowany • Z przeplotem
	.png	Upewnij się, że plik nie jest: <ul style="list-style-type: none"> • W rozdzielczości powyżej 1280 × 800 • Z przeplotem
Film	.avi (Motion JPEG)	<ul style="list-style-type: none"> • Wersja: Wyłącznie AVI 1.0 • Rozdzielczość: 1280 × 800 lub niższa • Wielkość: 2 GB lub mniej • Kodek filmu: Motion JPEG • Kodek audio: LPCM, IMA ADPCM lub brak audio • Częstotliwość próbkowania audio: 11,025 kHz, 22,05 kHz, 44,1 kHz, 16 kHz, 24 kHz, 32 kHz, lub 48 kHz

Ograniczenia trybu Odtwarzanie treści

Ograniczenia dotyczące działania

W trybie Odtwarzanie treści, można wykonywać następujące operacje.

- Zmiana ustawienia **Temp. barwowa** w menu **Obraz** (po wybraniu **Ciepła biel** lub **Chłodna biel**, jako **Filtr kolorów**)
- Split Screen
- Maskowanie
- Zmiana ustawienia **Wyświetl tło** w menu **Zaawansow.**
- Zmiana ustawienia **Ekran** w menu **Zaawansow.**
- Zmiana ustawienia **Miej. zap. plik. log** w menu **Zaawansow.**
- Używanie **Nakładanie krawędzi** z funkcją **Efekty** feature
- Automatyczne wykrywanie sygnału wejściowego

Ustawienia NFC

☛ Ustawienia > Ustawienia NFC

Można zapobiec skanowaniu ustawień projektora.

Zabezp. zapisu NFC

Można uniemożliwić skanowanie ustawień projektora przez osoby postronne.

Hasło zapisu NFC

Ustaw hasło skanowania ustawień projektora o długości do 32 znaków alfanumerycznych.



Jeśli nie zostało ustawione **Hasło zapisu NFC**, **Zabezp. zapisu NFC** jest włączane automatycznie, po włączeniu projektora. Aby nie wyszukiwać informacji o projektorze z użyciem znacznika NFC na projektorze, ustaw **Hasło zapisu NFC** na **Wył.**

Zerowanie (Menu Ustawienia)

☛ Ustawienie > Zerowanie

Wszystkie wartości regulacji w menu **Ustawienia**, można zresetować do ich ustawień domyślnych, za wyjątkiem:

- Urządzenie wy. audio
- Włączanie
- Wyłączanie
- Łącze Bufor
- Przycisk użytkownika
- Ustawienia NFC

Ustawienia w menu **Zaawansow.** pozwalają na dostosowanie różnych funkcji ustawień projektora.

» Tematy pokrewne

- "Ekran główny" [str.98](#)
- "Menu Pozycja" [str.98](#)
- "Pozycja wiadomości" [str.99](#)
- "Komunikaty" [str.99](#)
- "Wyświetl tło" [str.99](#)
- "Ekran startowy" [str.99](#)
- "Potw. trybu gotow." [str.99](#)
- "Ekran" [str.99](#)
- "Wyrównanie panelu" [str.100](#)
- "Jednolitość koloru" [str.100](#)
- "Obrót OSD" [str.100](#)
- "Logo użytkownika" [str.101](#)
- "Projekcja" [str.101](#)
- "Włącz zasilanie" [str.101](#)
- "Tryb uśpienia" [str.101](#)
- "Czas trybu uśpienia" [str.101](#)
- "Tryb dużej wysokości" [str.102](#)
- "Autom. wysz. źr." [str.102](#)
- "Autom. wł. zasilania" [str.102](#)
- "Źródło uruchamiania" [str.102](#)
- "Szybkie uruchamianie" [str.102](#)
- "Zasilanie USB" [str.102](#)
- "Ustaw. wycisz. A/V" [str.103](#)
- "Ust. migawki" [str.103](#)
- "Typ pilota" [str.103](#)
- "Sygnał dźwiękowy" [str.104](#)
- "Wskaźniki" [str.104](#)
- "Miej. zap. plik. log" [str.104](#)
- "Zakr. konf. wsadowej" [str.104](#)
- "Monitor. napięcia AC" [str.104](#)
- "Typ obiektywu" [str.105](#)
- "Data i czas" [str.105](#)
- "Kalibracja obiektywu" [str.105](#)
- "Ustawienia A/V" [str.105](#)

- "Tryb gotowości" [str.105](#)
- "HDBaseT" [str.106](#)
- "Kalibracja kolorów" [str.106](#)
- "ID projektora" [str.107](#)
- "Grupowanie" [str.107](#)
- "Ukł. sąsiadująco" [str.107](#)
- "Nakładanie krawędzi" [str.107](#)
- "Poziom czerni" [str.108](#)
- "Zerowanie (Menu Multiprojekcja)" [str.108](#)
- "Dopas. ekranu" [str.109](#)
- "Dopasowanie kolorów" [str.109](#)
- "Proste zestawianie" [str.110](#)
- "Ustawienia harmon." [str.110](#)
- "Język" [str.111](#)
- "Zerowanie (Menu Zaawansow.)" [str.111](#)

Ekran główny

☛ Zaawansow. > Ekran główny

Ustawienia można wyregulować na ekranie głównym.

Auto wyśw. ekr. głów.

Ustaw na **Włączone**, aby wybrać, czy ma być automatycznie wyświetlany ekran główny, gdy brak jest sygnału wejściowego po włączeniu projektora.

Funkcja niestand. 1/Funkcja niestand. 2

Wybierz opcje menu, które mają zostać przypisane do ekranu głównego.

Menu Pozycja

☛ Zaawansow. > Wyświetlanie > Menu Pozycja

Można wybrać pozycję menu projektora, wyświetlanego na ekranie.

Pozycja wiadomości

☛ Zaawansow. > Wyświetlanie > Pozycja wiadomości

Można wybrać pozycję wyświetlanych na ekranie komunikatów.

Komunikaty

☛ Zaawansow. > Wyświetlanie > Komunikaty

Można określić, czy na ekranie mają być wyświetlane komunikaty.

Wyświetl tło

☛ Zaawansow. > Wyświetlanie > Wyświetl tło

Można wybrać kolor ekranu lub logo w celu wyświetlania przy braku odbieranego sygnału.



Ustawienie jest wyświetlane wyłącznie wtedy, gdy **Odtwarzanie treści** jest ustawione na **Wyłączone**.

Ekran startowy

☛ Zaawansow. > Wyświetlanie > Ekran startowy

Można kontrolować, czy podczas uruchamiania projektora na ekranie pojawi się specjalny ekran.



Ta funkcja jest wyłączona po włączeniu projektora w trybie **Szybkie uruchamianie**.

Potw. trybu gotow.

☛ Zaawansow. > Wyświetlanie > Potw. trybu gotow.

Komunikat potwierdzenia można wyświetlić naciskając przycisk [Standby] na pilocie.

Po ustawieniu na **Wyl.**, projektor można w prosty sposób wyłączyć, naciskając raz przycisk [Standby].

Ekran

☛ Zaawansow. > Wyświetlanie > Ekran

Można ustawić współczynnik kształtu i położenia wyświetlanego obrazu, zgodnie z typem używanego ekranu.

Typ ekranu

Ustawienie współczynnika kształtu ekranu w celu dopasowania obrazu do obszaru projekcji.

Położenie ekranu

Położenie obrazu można zmienić w poziomie i w pionie, jeśli między krawędziami obrazu, a krawędziami obrazu a ramką wyświetlanego ekranu znajdują się marginesy spowodowane ustawieniem **Typ ekranu**.



- Jeśli to konieczne, dopasuj współczynnik kształtu wyświetlanego obrazu.
- Po zmianie ustawienia **Typ ekranu**, ustawienia **EDID** są regulowane automatycznie.
- Ustawienia są wyświetlane wyłącznie po ustawieniu **Odtwarzanie treści** na **Wyłączone**.
- To ustawienie jest niedostępne podczas projekcji obrazów z komputera przez sieć.
- Ustawienie **Typ ekranu** nie jest obsługiwane przez funkcję Message Broadcasting w oprogramowaniu Epson Projector Management.
- Położenia ekranu nie można regulować, po ustawieniu **Typ ekranu** na ten sam współczynnik kształtu, jak rozdzielczość projektora.

Wyrównanie panelu

☛ Zaawansow. > Wyświetlanie > Wyrównanie panelu

Można użyć funkcji wyrównania panelu do ręcznej regulacji konwergencji koloru (dopasowanie kolorów czerwonego i niebieskiego) na obrazie projekcji. Piksele można regulować w poziomie i w pionie o 0,125 piksela w zakresie ± 3 piksele.

Wyrównanie panelu

Ustaw na **Wł.** w celu korekcji nieprawidłowego wyrównania na obrazie projekcji.

Wybór koloru

Wybierz kolor do regulacji.

Kolor wzorca

Wybierz kolor siatki wyświetlanej podczas regulacji.

- **R/G/B** do wyświetlania koloru siatki w kolorze białym.
- **R/G** do wyświetlania koloru siatki w kolorze żółtym.
- **G/B** do wyświetlania koloru siatki w kolorze cyjan.

Dostępne kolory zależą od ustawienia **Wybór koloru**.

Rozp. regulacje

Uruchamianie procesu wyrównania panelu.

Podczas regulacji obraz może zostać zniekształcony. Po wykonaniu regulacji, obraz jest przywracany.

- **Przesuń cały panel** w celu wstępnej regulacji całego panelu.
- **Wyreguluj cztery rogi** w celu precyzyjnej regulacji czterech rogów panelu. Aby wykonać dodatkowe regulacje, wybierz **Wybierz punkt przecięcia i go dostosuj** w celu wykonania bardziej precyzyjnej regulacji.

Zerowanie

Wszystkie wartości regulacji w menu **Wyrównanie panelu**, można zresetować do ich ustawień domyślnych.



- Po wykonaniu wyrównania może się pogorszyć jakość obrazu.
- Obrazy dla pikseli wykraczających poza krawędź ekranu projekcji nie są wyświetlane.

Jednolitość koloru

☛ Zaawansow. > Wyświetlanie > Jednolitość koloru

☛ Zaawansow. > Multiprojekcja > Dopas. ekranu > Jednolitość koloru

Można użyć funkcji jednolitość koloru w celu ręcznego dopasowania zrównoważenia odcienia koloru na obrazie projekcji.

Jednolitość koloru

Ustaw na **Włączone**, aby dopasować balansu odcieni kolorów dla całego ekranu.

Poziom regulacji

Wybierz poziom regulacji do dostosowania.

Dostępnych jest osiem poziomów regulacji, od bieli do szarego i czarnego. Dopasuj każdy poziom indywidualnie.

Ustaw na **Wszystko** w celu wsadowej regulacji barwy dla każdego koloru od poziomu 2 do 8. (Gdy kolory czerwony, niebieski lub zielony są ustawione na wartość maksymalną lub minimalną na dowolnym poziomie, nie można wykonywać dalszych regulacji).

Rozp. regulacje

Rozpoczęcie regulacji dla wybranego poziomu regulacji.

Podczas regulacji obraz może zostać zniekształcony. Po wykonaniu regulacji, obraz jest przywracany.

Wyreguluj najpierw obszary zewnętrzne, a następnie wyreguluj cały ekran.

Zerowanie

Wszystkie wartości regulacji w menu **Jednolitość koloru**, można zresetować do ich ustawień domyślnych.



Odcień koloru może nie być jednolity nawet po regulacji jednolitości koloru.

Obrót OSD

☛ Zaawansow. > Wyświetlanie > Obrót OSD

Wyświetlane menu można obrócić o 90°.

Logo użytkownika

☛ Zaawansow. > Logo użytkownika

Obraz można zapisać w projektorze i wyświetlać przy włączaniu projektora. Obraz można także wyświetlać, gdy projektor nie odbiera sygnału wejścia. Obraz jest nazywany logo użytkownika.

Użytkownik może wybrać zdjęcie, grafikę lub logo firmy jak logo użytkownika użyteczne do identyfikacji właściciela projektora w celu zabezpieczenia przed kradzieżą. Użytkownik może zapobiec zmianom logo użytkownika poprzez ustawienie zabezpieczenia hasłem.

Wyświetl obraz do projekcji, jako logo użytkownika, a następnie wybierz to ustawienie.



- Jeżeli ustawienie **Ochrona logo użyt.** w menu ustawień **Ochrona hasłem** jest ustawione na **Włączone**, przed zapisaniem logo użytkownika należy ustawić na **Wyłączone**.
- Po skopiowaniu ustawień menu z jednego projektora do drugiego z użyciem funkcji ustawień wsadowych jest także kopiowane logo użytkownika. Jako logo użytkownika nie należy rejestrować informacji, które nie mają być udostępniane między wieloma projektorami.
- Nie można zapisywać zawartości, która jest zabezpieczona przez HDCP.
- Po ustawieniu **Odtwarzanie treści na Wł.**, logo użytkownika można wyświetlać wyłącznie po uruchomieniu projektora.
- Regulacje kształtu obrazu i zakresu wyświetlania są tymczasowo anulowane, po wybraniu **Logo użytkownika**.

Projekcja

☛ Zaawansow. > Projekcja

Można ustawić sposób skierowania projektora w stronę ekranu dla prawidłowej orientacji obrazu.



Poprzez przytrzymanie przycisku [A/V Mute] na pilocie na około 5 sekund, można zmienić tryb projekcji w celu odwrócenia obrazu górną w dół.

Włącz zasilanie

☛ Zaawansow. > Działanie > Włącz zasilanie

Ustaw na **Włączone**, aby włączyć projektor bez poprzez jego podłączenie bez naciskania przycisku zasilania.

Należy pamiętać, że projektor także włączy się automatycznie w takich sytuacjach, jak przywracanie działania po zaniku zasilania.

Tryb uśpienia

☛ Zaawansow. > Działanie > Tryb uśpienia

Ustaw na **Włączone** w celu automatycznego wyłączenia projektora po okresie braku aktywności.

Czas trybu uśpienia

☛ Zaawansow. > Działanie > Czas trybu uśpienia

Czas przed automatycznym wyłączeniem projektora można ustawić w zakresie od 1 do 30 minut.



Ta funkcja jest włączana wyłącznie przy ustawieniu **Tryb uśpienia** na **Wł.**

Tryb dużej wysokości

☛ Zaawansow. > Działanie > Tryb dużej wysokości

Podczas działania projektora na dużej wysokości, gdzie powietrze jest rozrzedzone, normalna prędkość obrotowa wentylatorów nie wystarcza na schłodzenie projektora.

Ustaw na **Włączone**, aby zwiększyć prędkość obrotową wentylatorów na wysokościach powyżej 1500 m.



Po ustawieniu na **Włączone**, temperatura działania projektora wzrośnie.

Autom. wysz. źr.

☛ Zaawansow. > Działanie > Autom. wysz. źr.

Ustaw na **Włączone**, aby wykrywać automatycznie sygnał wejściowy oraz wyświetlać obrazy przy braku sygnału wejściowego.



- Ustawienie jest wyświetlane wyłącznie wtedy, gdy **Odtwarzanie treści** jest ustawione na **Wyłączone**.
- Ta funkcja jest wyłączona po włączeniu projektora w trybie **Szybkie uruchamianie**.

Autom. wł. zasilania

☛ Zaawansow. > Działanie > Autom. wł. zasilania

Komputer

Wybierz w celu automatycznego włączenia projektora po wykryciu sygnału wejścia ze źródła obrazu.

HDMI

Wybierz w celu automatycznego włączenia projektora po wykryciu sygnału wideo HDMI.

Jest to użyteczne do wideokonferencji z użyciem Microsoft Teams Rooms. Projektor włącza się automatycznie, po odebraniu sygnału wideo HDMI z urządzenia, które obsługuje Microsoft Teams Rooms i można natychmiast rozpocząć spotkanie.

Źródło uruchamiania

☛ Zaawansow. > Działanie > Źródło uruchamiania

Można wybrać źródło obrazu do projekcji, gdy projektor jest włączony w trybie Odtwarzanie treści.

Szybkie uruchamianie

☛ Zaawansow. > Działanie > Szybkie uruchamianie

Można ustawić okres czasu dla trybu Szybkie uruchamianie. Projektor przechodzi do tego trybu, po jego wyłączeniu. Wyświetlanie może rozpocząć się po około 7 sekundach, od naciśnięcia przycisku zasilania.



- Ustaw najpierw **Wyjście A/V na Przy projekcji**.
- Dostępne po ustawieniu **Autom. wł. zasilania** na **Wył.** lub **Komputer**.

Zasilanie USB

☛ Zaawansow. > Działanie > Zasilanie USB

Ustaw na **Zawsze**, aby kontynuować zasilanie odtwarzacza strumieni multimedialnych, gdy projektor nie wyświetla obrazów. Umożliwi to wcześniejsze uruchomienie odtwarzacza strumieni multimedialnych lub automatyczne wykonywanie w razie takiej potrzeby, aktualizacji jego firmware poprzez sieć.



- Ustaw najpierw **Wyjście A/V** na **Przy projekcji**.
- Dostępne po ustawieniu **Autom. wł. zasilania** na **Wył.** lub **Komputer**.

Ustaw. wycisz. A/V

☛ **Zaawansow.** > **Działanie** > **Ustaw. wycisz. A/V**

Użytkownik może wyregulować ustawienie Wyciszenie A/V (EB-PU2120W).

Rozjaśnianie

Ustaw liczbę sekund na wykonanie efektu rozjaśnienia, podczas wyświetlania obrazu.

Ściemnianie

Ustaw liczbę sekund na wykonanie efektu przyciemnienia, podczas ukrywania obrazu.

Timer wyciszenia A/V

Automatyczne wyłączenie projektora, po włączeniu **Wycisz A/V** i po upływie 2 godzin braku aktywności.

Zwoln. Wycisz A/V

Wybierz **Wycisz A/V**, aby używać wyłącznie przycisk [A/V Mute] do wyłączenia funkcji Wycisz A/V lub, aby wysłać polecenie wyłączenia funkcji Wycisz A/V, albo wybierz **Dowolny** w celu użycia do jej wyłączenia dowolnego przycisku.

Ust. migawki

☛ **Zaawansow.** > **Działanie** > **Ust. migawki**

Użytkownik może wyregulować ustawienia migawki (EB-PU2220B).

Rozjaśnianie

Ustaw liczbę sekund na wykonanie efektu rozjaśnienia, podczas wyświetlania obrazu.

Ściemnianie

Ustaw liczbę sekund na wykonanie efektu przyciemnienia, podczas ukrywania obrazu.

Zegar migawki

Automatyczne wyłączenie projektora, po włączeniu migawki i po dwóch godzinach braku aktywności.

Zwolnienie migawki

Wybierz **Migawka** w celu włączenia funkcji migawki, wyłącznie z użyciem przycisku [A/V Mute] lub przez wysłanie polecenia wyłączenia migawki. Wybierz **Dowolny**, aby do wyłączenia funkcji migawki użyć dowolny przycisk.

Uruchomienie

Ustawianie stanu migawki przy włączeniu projektora.

Gotowość

Ustawianie stanu migawki przy wyłączeniu projektora. Wybierz **Ostatnio używane**, aby utrzymać bieżący stan migawki, przy wyłączonym monitorze.

Typ pilota

☛ **Zaawansow.** > **Działanie** > **Zaawansowane** > **Typ pilota**

Aby wyregulować powiększenie/ostrość/zniekształcenie obrazu projekcji z użyciem pilota Epson, jak pokazano poniżej, wybierz **Zaawansowane**, jako ustawienie **Typ pilota**.

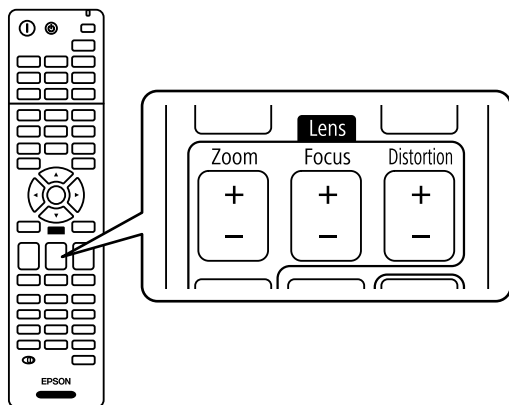

Sygnal dźwiękowy

☛ **Zaawansow. > Działanie > Zaawansowane > Sygnal dźwiękowy**

Można sterować dźwiękami generowanymi podczas włączania lub wyłączania projektora.

Wskaźniki

☛ **Zaawansow. > Działanie > Zaawansowane > Wskaźniki**

Ustaw na **Wyłączone**, aby wyłączyć światła wskaźników na projektorze oprócz sytuacji, gdy wystąpi błąd lub ostrzeżenie.

Miej. zap. plik. log

☛ **Zaawansow. > Działanie > Zaawansowane > Miej. zap. plik. log**

Można ustawić miejsce zapisu plików log działania dla projektora.

Wybierz **USB i pamięć wewnętrzna** w celu zapisu plików log, jako plików tekstowych (.log) w napędzie flash USB włożonym do gniazda USB-A projektora.



Ustawienie jest wyświetlane wyłącznie wtedy, gdy **Odtwarzanie treści** jest ustawione na **Wyłączone**.

Zakr. konf. wsadowej

☛ **Zaawansow. > Działanie > Zaawansowane > Zakr. konf. wsadowej**

Można wybrać, które ustawienia menu mają zostać skopiowane.

Wszystko

Wybierz to, aby skopiować wszystkie ustawienia menu projektora z użyciem funkcji konfiguracji wsadowej.

Ograniczony

Wybierz to, aby nie kopiować ustawień menu **Ochrona hasłem**, **EDID** i **Sieć**.

Monitor. napięcia AC

☛ **Zaawansow. > Działanie > Zaawansowane > Monitor. napięcia AC**

Ustaw na **Wł.** w celu monitorowania stanu napięcia projektora i uzyskania pliku log, po wystąpieniu ostrzeżenia, rozłączenia lub zaniku zasilania.

Przy regularnym wyłączaniu projektora poprzez wyłączenie gniazda zasilania (wyłączanie bezpośrednie), ustaw na **Wyl.**



Plik log można wyświetlić w menu **Informacje** projektora.

☛ **Informacje > Ostrzeżenie napięcia**

Typ obiektywu

☛ Zaawansow. > Działanie > Zaawansowane > Typ obiektywu

Wybierz numer modelu dla założonego obiektywu, gdy używane są następujące obiektywy:

- ELPLS04
- ELPLU02
- ELPLR04
- ELPLW04
- ELPLM06
- ELPLM07
- ELPLL07

Data i czas

☛ Zaawansow. > Działanie > Data i czas

Można dopasować ustawienia czasu i daty systemu projektora.

Ustawienia czasu letniego

Dostosuj ustawienia czasu letniego dla swojego regionu.

Czas/Internet

Włącz to ustawienie w celu automatycznej aktualizacji daty i czasu, przez internetowy serwer czasu.



Po ustawieniu **Ochrona harmonogramu** na **Włączone** na ekranie **Ochrona hasłem** nie można zmienić ustawień czasu i daty. Ustaw najpierw **Ochrona harmonogramu** na **Wyłączone**.

Kalibracja obiektywu

☛ Zaawansow. > Działanie > Kalibracja obiektywu

Można wyświetlić informacje o aktualnie używanym obiektywie.

Może to potrwać do około 100 sekund. Po zakończeniu kalibracji, obiektyw powraca do pozycji sprzed kalibracji.

Następujące obiektywy powracają do standardowej pozycji.

- ELPLX02S
- ELPLX02WS

Ustawienia A/V

☛ Zaawansow. > Ustawienia A/V

Gdy projektor znajduje się w trybie gotowości, można wybrać kierowanie audio i wideo do zewnętrznego urządzenia (gdy jest wyłączone zasilanie).

Wybierz **Zawsze**, aby kierować dźwięk i obrazy do urządzeń zewnętrznych, gdy projektor nie wyświetla żadnych obrazów.



- Dostępne wyłącznie wtedy, gdy **Szybkie uruchamianie** jest ustawione na **Wył.**, a **Autom. wł. zasilania** jest ustawione na **Wył.** lub **Komputer**.
- Po ustawieniu **Zawsze**, można przesunąć pozycję obiektywu do pozycji początkowej nawet wtedy, gdy projektor znajduje się w trybie gotowości.
- Po ustawieniu na **Zawsze** i ustawieniu **Sterow. i komunikacja** na **Włączone**, komunikacja z portu HDBaseT jest włączona, nawet jeżeli projektor znajduje się w trybie gotowości.

Tryb gotowości

☛ Zaawansow. > Tryb gotowości

Ustaw na **Komunikacja wł.** w celu monitorowania i sterowania projektorem przez sieć.



- Ustaw najpierw **Wyjście A/V** na **Przy projekcji**.
- Dostępne po ustawieniu **Autom. wł. zasilania** na **Wył.** lub **Komputer**.
- Dostępne wyłącznie przy ustawieniu **Zasilanie USB** na **Wł. przy projekcji**.

HDBaseT

☛ Zaawansow. > HDBaseT

Użytkownik może wybrać ustawienia komunikacji dla połączeń z nadajnikiem HDBaseT lub przełącznikiem.

Sterow. i komunikacja

Użytkownik może włączyć lub wyłączyć komunikację z portów Ethernet i portów szeregowych w nadajniku HDBaseT lub w przełączniku; ustaw na **Włączono**, aby wyłączyć porty LAN, RS-232C i Remote projektorów.

Extron XTP

Ustaw na **Włączono**, przy podłączeniu nadajnika Extron XTP lub przełącznika do portów **HDBaseT**. W celu uzyskania szczegółowych informacji na temat systemu XTP przejdź na stronę internetową Extron.

<http://www.extron.com/>



- Opcja **Sterow. i komunikacja** jest wyświetlana wyłącznie po ustawieniu **Extron XTP** na **Włączono**.
- Po ustawieniu **Extron XTP** na **Włączono**, wentylatory chłodzące mogą działać nawet w stanie gotowości. Nie oznacza to awarii.

Kalibracja kolorów

☛ Zaawansow. > Kalibracja kolorów

Proces kalibracji kolorów dopasowuje, w oparciu o obrazy wykonane opcjonalną kamerą zewnętrzną, zrównoważenie kolorów i jasność, które z czasem się pogarszają i przywraca domyślną jakość obrazu.

Kalibracja kolorów

Ustaw na **Włączono** w celu włączenia procesu kalibracji kolorów.

Rozpocz. autom. regul.

Rozpoczęcie automatycznej regulacji.

Cofnij

Automatyczną regulację można cofnąć.

Ponów

Wybierz po wybraniu **Cofnij**, aby przywrócić obraz do stanu po automatycznej regulacji.

Jednolitość koloru

Regulacja zrównoważenia odcieni kolorów dla całego obrazu.

Zerowanie

Wszystkie wartości regulacji w menu **Kalibracja kolorów**, można zresetować do ich ustawień domyślnych.



Ta funkcja nie jest dostępna, gdy jest używany następujący, opcjonalny obiekt:

- ELPLL08

» Tematy pokrewne

- "Warunki korzystania z funkcji kalibracji kolorów" [str.106](#)

Warunki korzystania z funkcji kalibracji kolorów

Funkcji kalibracji kolorów można używać po spełnieniu następujących warunków:

- W każdym projektorze jest zainstalowana opcjonalna kamera zewnętrzna.
- Projekcja jest wykonywana na matowym, białym rozpraszającym ekranie, który jest płaski i równy.
- Projektor jest umieszczony prostopadle do ekranu, a nie pod kątem.
- Nic nie blokuje opcjonalnej kamery zewnętrznej i wyświetlanego obrazu.
- Upłynęło więcej niż 20 minut od czasu włączenia projektora.
- Rozmiar projekcji mieści się w zakresie od 80 do 200 cali.

ID projektora

☛ Zaawansow. > Multiprojektacja > ID projektora

Projektor można ustawić na określony numer ID, który umożliwi użycie pilota do indywidualnego sterowania projektorami. Jest to użyteczne, gdy wymagane jest sterowanie wieloma projektorami z użyciem jednego pilota.



- Aby używać tylko określonego projektora, należy ustawić ID pilota zgodnie z ID projektora. W celu ustawienia ID pilota, ustaw przełącznik [ID] pilota na **On**. Naciśnij przycisk [ID] na pilocie i naciśnij w ciągu 5 sekund przycisk numeryczny, pasujący do ID projektora. (Wprowadź jedno lub dwa cyfrowy numer).
- Jeśli nie jest znany ID projektora, naciśnij przycisk [ID] podczas projekcji w celu tymczasowego wyświetlenia na ekranie ID projektora oraz ID pilota. (Jest to dostępne wyłącznie podczas używania pilota dostarczonego z projektorem).
- Skonfigurować można do 30 ID.

Grupowanie

☛ Zaawansow. > Multiprojektacja > Grupowanie

Można utworzyć grupę projektorów, którymi można równocześnie sterować.

Ukł. sąsiadująco

☛ Zaawansow. > Multiprojektacja > Ukł. sąsiadująco

Ten sam obraz można wyświetlić z maksymalnie 15 projektorów w celu utworzenia jednego, dużego obrazu z użyciem funkcji Ukł. sąsiadująco.

Ukł. sąsiadująco

Gdy jest zainstalowana opcjonalna kamera zewnętrzna, ustaw na **Autom.** w celu automatycznej konfiguracji układania sąsiadująco

Jeśli nie została zainstalowana opcjonalna kamera zewnętrzna lub automatyczne układanie obrazów sąsiadująco nie powiodło się, wybierz **Ręczna**, a następnie indywidualnie wybierz **Układ** i **Ust. lokaliz.**

Układ

Wybierz liczbę ustawianych wierszy i kolumn.

Ust. lokaliz.

Wybierz pozycję każdego obrazu projektora w następujący sposób:

- **Kol. wierszy** w celu rozmieszczenia ekranów od góry do dołu, rozpoczynając w kolejności od 1 na górze.
- **Kol. kolumn** w celu rozmieszczenia ekranów od lewej do prawej, rozpoczynając od A z lewej w kolejności alfabetycznej.

Lokalizacja

Można wyświetlić nazwę, adres IP oraz ID ustawianego projektora.



- Upewnij się, że podczas wykonywania automatycznego układania sąsiadująco, nic nie blokuje opcjonalnej kamery zewnętrznej.
- Nie należy zmieniać żadnych nazw projektora lub adresów IP w przeciwnym razie obrazy nie zostaną dopasowane automatycznie.
- Funkcja automatycznego układania sąsiadująco nie jest dostępna, gdy jest używany następujący, opcjonalny obiektyw:
 - ELPLL08

» Tematy pokrewne

- "Układanie sąsiadująco z użyciem menu projektora" [str.133](#)

Nakładanie krawędzi

☛ Zaawansow. > Multiprojektacja > Nakładanie krawędzi

Można nałożyć krawędź między wieloma obrazami w celu utworzenia jednolitego ekranu.

Nakładanie krawędzi

Ustaw na **Nakładanie/Poziom czerni** lub **Poziom czerni**, aby włączyć funkcję Nakładanie krawędzi.

Krawędź górna/Krawędź dolna/Krawędź prawa/Krawędź lewa

Wybierz krawędź do nałożenia w każdym projektorze.

- **Nakładanie** umożliwia włączenie funkcji Nakładanie krawędzi dla wybranej krawędzi. Do zakresu nakładania jest stosowana gradacja.
- **Poz. pocz. nakładan.** służy do regulacji w 1 pikselowych przyrostach położenia punktu, w którym zaczyna się nakładanie krawędzi. Pozycja początkowa nakładania jest wyświetlana z czerwoną linią.
- **Zakres nakładania** umożliwia wybór szerokości obszaru nakładania w 1 pikselowych przyrostach. Można wybrać do 45% rozdzielczości projektora.
- **Krzywa nakładania** umożliwia wybór gradientu dla wycieniowanego obszaru na obrazie projekcji.

Linia pomocnicza

Ustaw na **Włączone**, aby wyświetlić linię prowadzenia na nakładanym obszarze.

Wzór pomocniczy

Ustaw na **Włączone**, aby wyświetlić siatkę w celu dopasowania nakładanego obszaru.

Kolor prowadnicy

Wybierz kombinację kolorów linii prowadzenia.



- **Poz. pocz. nakładan.**, **Zakres nakładania**, **Krzywa nakładania**, **Linia pomocnicza**, **Wzór pomocniczy** i **Kolor prowadnicy** są dostępne wyłącznie po ustawieniu **Nakładanie krawędzi** na **Nakładanie/Poziom czerni**.
- Ustaw **Tryb koloru** na **Multiprojektacja** w menu **Obraz** projektora dla wszystkich projektorów.
- Podczas regulacji obszaru nakładania z użyciem innego urządzenia, takiego jak serwer multimedialny, wybierz **Poziom czerni**.

Można dopasować jasność i różnice odcieni zachodzących na siebie obrazów.

Regulacja kolorów

Można dopasować jasność i odcień obszarów. Obszary regulacji są wyświetlane w oparciu o ustawienie **Nakładanie krawędzi**.

Gdy zachodzi na siebie wiele ekranów, dopasuj zachodzące na siebie obszary, rozpoczynając od najjaśniejszych obszarów. Na końcu dopasuj nie zachodzący na siebie obszar (najciemniejsza część).

Korekcja obszaru

Jeśli odcień dla niektórych obszarów nie pasuje, można go dopasować indywidualnie.

Zerowanie

Wszystkie wartości regulacji w menu **Poziom czerni**, można zresetować do ich ustawień domyślnych.



- Funkcja **Poziom czerni** jest dostępna wyłącznie po spełnieniu następujących warunków w ustawieniach **Nakładanie krawędzi**.
- Przy dowolnym ustawieniu **Nakładanie krawędzi**, za wyjątkiem **Wyłączone**
- Gdy co najmniej jedno z ustawień **Krawędź górna**, **Krawędź dolna**, **Krawędź lewa** i **Krawędź prawa** jest ustawione na **Włączone**
- Nie można wyregulować ustawienia **Poziom czerni**, gdy wyświetlany jest wzorec testowy.
- Gdy wartość **Korekta geometryczna** jest bardzo duża, może nie być możliwa prawidłowa regulacja **Poziom czerni**.
- W obszarach, gdzie obrazy zachodzą na siebie, a także w innych obszarach jasność i odcień mogą się różnić, nawet po wykonaniu regulacji **Poziom czerni**.
- Po zmianie jednej z **Krawędzi górnych**, **Krawędzi dolnych**, **Krawędzi lewej** i **Krawędzi prawej**, ustawienie **Poziom czerni** powróci do jej wartości domyślnej.

Poziom czerni

- ☛ Zaawansow. > Multiprojektacja > Poziom czerni
- ☛ Zaawansow. > Multiprojektacja > Dopas. ekranu > Poziom czerni

Zerowanie (Menu Multiprojektacja)

- ☛ Zaawansow. > Multiprojektacja > Zerowanie

Wszystkie wartości regulacji w menu **Multiprojektacja**, można zresetować do ich ustawień domyślnych.

Dopas. ekranu

☛ Zaawansow. > Multiprojektacja > Dopas. ekranu

Regulować można barwę, jasność, poziom czerni i krzywą nakładania wielu projektorów, aby je lepiej dopasować do siebie.

Jeśli projektory znajdują się w sieci, jasność i barwa dla wielu projektorów są korygowane automatycznie w oparciu o najciemniejszy projektor.

Jeśli projektory nie znajdują się w sieci lub, gdy automatyczna regulacja nie powiodła się, barwę i jasność wielu projektorów można wyregulować ręcznie.



- Funkcja automatycznej regulacji jest dostępna wyłącznie w następujących warunkach.
 - Podczas ustawiania pozycji każdego obrazu z użyciem **Ust. lokaliz.** w menu **Ukł. sąsiadująco**
 - Po ustawieniu **Kalibracja kolorów** na **Włączone**
- Procedurę dopasowania kolorów można cofnąć lub ponowić, wyłącznie po ustawieniu **Tryb światła** na **Dostos.**
- Czas wymagany do dopasowania ekranu zależy od układu projektora. Zajmuje to około 18 minut. Może to potrwać do około 18 minut.
- Ta funkcja nie jest dostępna, gdy jest używany następujący, opcjonalny obiekt:
 - ELPLL08

» Tematy pokrewne

- "Warunki korzystania z funkcji dopasowania ekranu" [str.109](#)

Warunki korzystania z funkcji dopasowania ekranu

Funkcji dopasowania ekranu można używać po spełnieniu następujących warunków:

- Wszystkie projektory są tego samego modelu, a na każdym projektorze jest zainstalowana opcjonalna kamera zewnętrzna.

- Projektcja jest wykonywana na matowym, białym rozpraszającym ekranie, który jest płaski i równy.
- Projektor jest umieszczony prostopadle do ekranu, a nie pod kątem.
- Nic nie blokuje opcjonalnej kamery zewnętrznej i wyświetlanego obrazu.
- Upłynęło więcej niż 20 minut od czasu włączenia projektora.
- Projektory do dopasowania są pogrupowane.
- Wyświetlane obrazy nie zachodzą na siebie lub nie ma między nimi odstępów, a po ułożeniu obok siebie tworzą prostokątny obraz.
- Rozmiar projekcji mieści się w zakresie od 80 do 200 cali.
- Wszystkie projektory są podłączone do tej samej sieci i wyświetlają obrazy z tą samą rozdzielczością.
- Ustawienie Blend Range Setting mieści się w zakresie 15 do 45%.
- **Projektcja** w menu **Zaawansow.** projektora jest ustawiona na **Przód** lub **Przód/Sufit** dla wszystkich projektorów.

Dopasowanie kolorów

☛ Zaawansow. > Multiprojektacja > Dopas. ekranu > Dopasowanie kolorów

Można dopasować barwę i jasność dla odcieni kolorów od białego do czarnego. Podczas dopasowywania kolorów, połowa zachodzącego obszaru jest wyświetlana w kolorze czarnym, co umożliwia łatwe sprawdzenie krawędzi obrazu.

Poziom regulacji

Wybierz poziom regulacji do dostosowania.

Dostępnych jest osiem poziomów regulacji, od bieli do szarego i czarnego. Dopasuj każdy poziom indywidualnie.

Ustaw na **Wszystko** w celu wsadowej regulacji barwy dla każdego koloru od poziomu 2 do 8. (Gdy kolory czerwony, niebieski lub zielony są ustawione na wartość maksymalną lub minimalną na dowolnym poziomie, nie można wykonywać dalszych regulacji).

Czerwony/Zielony/Niebieski

Można dopasować odcień dla każdego koloru.

Jasność

Można dopasować jasność obrazu.

Proste zestawianie☛ **Zaawansow. > Multiprojektcja > Proste zestawianie**

Poprzez nałożenie obrazów dwóch projektorów podłączonych przez przewodową sieć LAN, można łatwo utworzyć jasny obraz projekcji.

Korekta punktowa

Dostosowanie kształtu obrazu projektora głównego. Wybierz **Quick Corner** w celu wykonania wstępnej korekty, a następnie wybierz **Korekta punktowa** w celu wykonania szczegółowej korekty.

Rozpocz. autom. regul.

Z użyciem zewnętrznej kamery, można wykonać automatyczną regulację obrazu projekcji.

Projektor w którym wykonana zostanie ta funkcja będzie projektorem głównym, a obrazy z innych projektorów są nakładane w oparciu o obraz projektora głównego.



- Podłącz bezpośrednio dwa projektory z użyciem kabla LAN.
- Przed regulacją upewnij się, że wykonane zostały następujące czynności:
 - Ustaw **DHCP** na **Włączone** w menu **Sieć** dla dwóch projektorów.
 - ☛ **Sieć > Konfiguracja sieci > Sieć kablowa > Ustawienia IP**
 - Dopasuj pozycję obrazu, kształt i ostrość dla głównego projektora. Podczas regulacji kształtu obrazu projektora głównego, użyj menu **Korekta punktowa** w ustawieniu **Proste zestawianie**.
 - Czas wymagany do prostego zestawienia zależy od układu projektora. Może to potrwać do około 4 minut.
 - Po wykonaniu prostego procesu zestawiania, opcja **Wyświetl tło** jest automatycznie ustawiana na **Czarny**.
 - ☛ **Zaawansow. > Wyświetlanie > Wyświetl tło**
- Ta funkcja nie jest dostępna, gdy jest używany następujący, opcjonalny obiektyw:
 - ELPLL08

» Tematy pokrewne

- "Warunki korzystania z funkcji prostego zestawienia" [str.110](#)
- "Korekta geometryczna" [str.87](#)
- "Zestawianie z użyciem menu projektora" [str.138](#)

Warunki korzystania z funkcji prostego zestawienia

Funkcji prostego zestawiania można używać po spełnieniu następujących warunków:

- W każdym projektorze jest zainstalowana opcjonalna kamera zewnętrzna lub kamera wbudowana.
- Przed rozpoczęciem procesu prostego zestawiania, po włączeniu dwóch projektorów należy poczekać 2 minuty.
- Projekcja jest wykonywana na matowym, białym rozpraszającym ekranie, który jest płaski i równy.
- Projektor jest umieszczony prostopadle do ekranu, a nie pod kątem.
- Nic nie blokuje opcjonalnej kamery zewnętrznej i wyświetlanego obrazu.
- Współczynnik natężenia światła na powierzchni ekranu podczas projekcji na całkowicie białym ekranie oraz podczas projekcji na całkowicie czarnym ekranie wynosi 8:1 lub więcej. (Gdy natężenie światła ekranu wynosi 40 luksów lub mniej, zalecany jest rozmiar projekcji z następującego zakresu).
 - Do 9,9 klm: 50 do 200 cali
 - 10 klm do 14,9 klm: 60 do 300 cali
 - 15 klm do 19,9 klm: 70 do 350 cali
 - 20 klm do 24,9 klm: 80 do 400 cali
 - 25 klm do 29,9 klm: 90 do 450 cali
 - 30 klm lub więcej: 100 do 500 cali
- Oryginalna rozdzielczość wszystkich projektorów jest taka sama.
- **Projekcja** w menu **Zaawansow.** projektora jest ustawiona na **Przód** lub **Przód/Sufit** dla wszystkich projektorów.

Ustawienia harmon.

☛ **Zaawansow. > Ustawienia harmon.**

☛ Zaawansow. > Multiprojektacja > Dopas. ekranu > Ustawienia harmon.

Można ustawić różne zadania harmonogramu projektora.

Harmon./Harmonogram rozszerzony

Wybierz **Dodaj nowe** w celu ustawienia zdarzeń harmonogramu. Aby zapisać swoje zdarzenia, wybierz **Instalacja zakończona**, a następnie wybierz **Tak**.

- **Ust. zdarzeń** umożliwiają wybór szczegółów zdarzenia, które ma być wykonane. Wybierz **Bez zmian** dla elementów, które nie mają być zmieniane, po wystąpieniu zdarzenia.
- **Ustaw. daty / czasu** dla wyboru daty i czasu planowanego wystąpienia zdarzenia. Harmonogram zdarzeń można ustawić na 4 tygodnie.

Zerow. harmon.

Można usunąć wszystkie zdarzenia harmonogramu. Aby usunąć wszystkie zdarzenia, należy wybrać **Instalacja zakończona** i wybierz **Tak**.

Instalacja zakończona

Zapisywanie wykonanych zmian w menu **Ustawienia harmon.**

⚠ Ostrzeżenie

Nie wolno umieszczać łatwopalnych obiektów przed obiektywem. Po automatycznym włączeniu projektora zgodnie z harmonogramem łatwopalne obiekty umieszczone przed obiektywem mogą się zapalić.



- W menu **Harmon.**, można ustawić do 30 zdarzeń.
- W menu **Harmonogram rozszerzony**, można ustawić harmonogram tylko jednego zdarzenia dla **Kalibracja kolorów** lub **Dopas. ekranu**.
- Kalibracja źródeł światła nie uruchomi się automatycznie, jeśli projektor jest w sposób ciągły używany dłużej niż 24 godziny lub zwykle wyłączany poprzez wyłączenie gniazda zasilania. Ustaw następujące zdarzenia:
 - Włączenie projektora 20 minut przed wykonaniem kalibracji źródła światła.
 - Wykonywanie okresowej kalibracji źródła światła.

» Tematy pokrewne

- "Ikony stanu harmonogramu" [str.111](#)

Ikony stanu harmonogramu

Ikony w kalendarzu są opisane w poniższej tabeli.

	Ważny harmonogram
	Zwykły harmonogram
	Nieprawidłowy harmonogram
	Jednorazowy harmonogram
	Zwykły harmonogram
	Harmonogram gotowości (włącza lub wyłącza komunikację podczas gotowości)
	Nieprawidłowy harmonogram

Język

☛ Zaawansow. > Język

Można wybrać język dla menu projektora i wyświetlania komunikatów.

Zerowanie (Menu Zaawansow.)

☛ Zaawansow. > Zerowanie

Wszystkie wartości regulacji w menu **Zaawansow.**, można zresetować do ich ustawień domyślnych, za wyjątkiem:

- Ekran
- Projektcja
- Tryb dużej wysokości
- Autom. wysz. źr.
- Zasilanie USB
- Zwoln. Wycisz A/V (EB-PU2120W)

- Zwolnienie migawki (EB-PU2220B)
- Typ obiektywu
- Ustawienia A/V
- Tryb gotowości
- HDBaseT
- ID projektora
- Język
- Korekta punktowa (w menu Proste zestawianie)



Po ustawieniu **Ochrona logo użytka**. na **Włączone** na ekranie **Ochrona hasłem**, nie można zmienić ustawień powiązanych z wyświetlaniem logo użytkownika. Ustaw najpierw **Ochrona logo użytka**. na **Wyłączone**.

- Wyświetl tło
- Ekran startowy

Ustawienia w menu **Sieć** umożliwiają przeglądanie informacji sieciowych oraz konfigurację projektora w celu sterowania nim przez sieć.

Po ustawieniu **Ochrona sieci** na **Włączone** z ekranu **Ochrona hasłem**, nie można zmienić ustawień sieci. Przytrzymaj przycisk [Freeze] na dłużej niż 5 sekund w celu wyłączenia ustawienia **Ochrona sieci**.

» Tematy pokrewne

- "Zasil. poł. bezprz." [str.113](#)
- "Inf. o sieci - Bezp. Sieć" [str.113](#)
- "Inf. o sieci - Sieć LAN" [str.114](#)
- "Wyświetl kod QR" [str.114](#)
- "Zdalny dost. do kam." [str.114](#)
- "Nazwa projektora" [str.114](#)
- "Hasło PJLink" [str.114](#)
- "Hasło funkcji Remote" [str.114](#)
- "Hasło kontroli sieci" [str.115](#)
- "Hasło moderatora" [str.115](#)
- "Słowo kluczowe projektora" [str.115](#)
- "Wyśw. słowo klucz." [str.115](#)
- "Wyśw. inf. o LAN" [str.115](#)
- "Tryb połączenia" [str.115](#)
- "Wyszukaj punkt dostępu" [str.115](#)
- "SSID" [str.116](#)
- "Zabezpieczenia" [str.116](#)
- "Hasło zabezpieczeń" [str.116](#)
- "Ustawienie EAP" [str.117](#)
- "Kanał" [str.117](#)
- "Ustawienia IP" [str.117](#)
- "Wyśw. iden. SSID" [str.118](#)
- "Wyświetlanie adresu IP" [str.118](#)
- "Ustawienia IPv6" [str.118](#)
- "Powiadom.o poczta" [str.118](#)
- "Serwer SMTP" [str.119](#)
- "Numer portu" [str.119](#)
- "Od" [str.119](#)
- "Ustaw. adresu 1/Ustaw. adresu 2/Ustaw. adresu 3" [str.119](#)
- "SNMP" [str.119](#)

- "Trap IP adres 1/Trap IP adres 2" [str.119](#)
- "Nazwa grupy" [str.120](#)
- "Powiadom. PJLink" [str.120](#)
- "Powiad. adres IP" [str.120](#)
- "Polecenie komunik." [str.120](#)
- "Zabezp. HTTP" [str.120](#)
- "Certyfikat serwera WWW" [str.120](#)
- "Ustawienia Web API" [str.120](#)
- "Priorytetowa brama" [str.121](#)
- "PJLink" [str.121](#)
- "AMX Device Discovery" [str.121](#)
- "Crestron Connected" [str.121](#)
- "Art-Net" [str.121](#)
- "Message Broadcasting" [str.122](#)
- "Zerowanie (Menu Sieć)" [str.122](#)

Zasil. poł. bezprz.

☛ Sieć > Zasil. poł. bezprz.

Można skonfigurować ustawienia bezprzewodowej sieci LAN.

Ustaw na **Wł. bezprz sieci LAN**, aby wyświetlać obrazy przez bezprzewodową sieć LAN. Aby nie wykonywać łączenia przez bezprzewodową sieć LAN, ustaw na **Wył.** w celu ochrony przed nieautoryzowanym dostępem przez inne osoby.



Aby podłączyć projektor do komputera za pomocą bezprzewodowego systemu sieciowego, zainstaluj opcjonalny moduł bezprzewodowej sieci LAN.

Inf. o sieci - Bezp. Sieć

☛ Sieć > Inf. o sieci - Bezp. Sieć

Można wyświetlić stan sieci bezprzewodowej i szczegółowe informacje.

Inf. o sieci - Sieć LAN

☛ Sieć > Inf. o sieci - Sieć LAN

Można wyświetlić stan sieci przewodowej i szczegółowe informacje.

Wyświetl kod QR

☛ Sieć > Wyświetl kod QR

Można wyświetlić kod QR do połączenia z urządzeniami iOS lub Android przy użyciu aplikacji Epson iProjection.

Zdalny dost. do kam.

☛ Sieć > Zdalny dost. do kam.

Można wyświetlić obraz wykonany opcjonalną kamerą zewnętrzną z wykorzystaniem oprogramowania Epson Web Control.

Zdalny dost. do kam.

Ustaw na **Włączone** w celu włączenia funkcji Zdalny dost. do kam.

Hasło

Jest to użyteczne dla dostępu do projektora przez stronę internetową. (Domyślnie jest ustawiony brak hasła).

Wprowadź hasło o długości do 32 znaków alfanumerycznych. (Nie można używać * : spacji).



Ta funkcja nie jest dostępna, gdy jest używany następujący, opcjonalny obiekt:

- ELPLL08

Nazwa projektora

☛ Sieć > Konfiguracja sieci > Podstawowy > Nazwa projektora

Jest to użyteczne do identyfikacji projektora w sieci.

Wprowadź nazwę o długości do 16 znaków alfanumerycznych. (Nie można używać " * + , / : ; < = > ? [\] ` | spacji).

Hasło PJLink

☛ Sieć > Konfiguracja sieci > Podstawowy > Hasło PJLink

Jest to użyteczne do sterowania projektorem z użyciem protokołu PJLink.

Wprowadź hasło o długości do 32 znaków alfanumerycznych. (Nie można używać spacji i żadnych symboli, poza @).

Hasło funkcji Remote

☛ Sieć > Konfiguracja sieci > Podstawowy > Hasło funkcji Remote

Jest to użyteczne dla dostępu do projektora z użyciem opcji Zdalna strona internetowa.

- Nazwa użytkownika: EPSONREMOTE
- Domyślne hasło: numer seryjny projektora

Wprowadź hasło o długości do 32 znaków alfanumerycznych. (Nie można używać * : spacji).



Ustawienie jest wyświetlane wyłącznie wtedy, gdy **Odtwarzanie treści** jest ustawione na **Wyłączone**.

Hasło kontroli sieci

☛ Sieć > Konfiguracja sieci > Podstawowy > Hasło kontroli sieci

Jest to użyteczne dla dostępu do projektora przez stronę internetową.

- Nazwa użytkownika: EPSONWEB
- Domyślne hasło: numer seryjny projektora

Wprowadź hasło o długości do 32 znaków alfanumerycznych. (Nie można używać * : spacji).

Hasło moderatora

☛ Sieć > Konfiguracja sieci > Podstawowy > Hasło moderatora

Jest to użyteczne do uzyskania dostępu do projektora jako moderator, z użyciem programu Epson iProjection. (Domyślnie jest ustawiony brak hasła).

Wprowadź czterocyfrowe hasło numeryczne.

Słowo kluczowe projektora

☛ Sieć > Konfiguracja sieci > Podstawowy > Słowo kluczowe proj.

Można włączyć hasło zabezpieczenia przed dostępem do projektora ze strony innych osób w sieci spoza pokoju.

Należy wprowadzić wyświetlane losowe słowo kluczowe z komputera za pomocą programu Epson iProjection, aby uzyskać dostęp do projektora i udostępniać bieżący ekran.

Wyśw. słowo klucz.

☛ Sieć > Konfiguracja sieci > Podstawowy > Wyśw. słowo klucz.

Można wybrać, czy na obrazie projekcji wyświetlać słowo kluczowe projektora, podczas dostępu do projektora przez Epson iProjection.



Dostępne przy ustawieniu **Słowo kluczowe projektora** na **Włączone**.

Wyśw. inf. o LAN

☛ Sieć > Konfiguracja sieci > Podstawowy > Wyśw. inf. o LAN

Można wybrać format dla wyświetlania informacji o sieci projektora.

Poprzez proste odczytanie kodu QR przy użyciu programu Epson iProjection możesz podłączyć urządzenie przenośne do projektora poprzez sieć.

Domyślne ustawienie to **Tekst i kod QR**.

Tryb połączenia

☛ Sieć > Konfiguracja sieci > Bezp. sieć > Tryb połączenia

Można wybrać rodzaj połączenia bezprzewodowego.

Szybki

Połączyć można z wieloma smartfonami, tabletami lub komputerami bezpośrednio przy użyciu łączności bezprzewodowej.

Po wybraniu tego trybu połączenia, projektor działa jako punkt łatwego dostępu. (Zalecamy ograniczanie liczby urządzeń do co najwyżej sześciu w celu utrzymania wydajności projektora.)

Zaawansowany

Umożliwia połączenie z wieloma smartfonami, tabletami lub komputerami przez punkt dostępowy sieci bezprzewodowej. Połączenie jest nawiązywane w trybie infrastruktury.

Wyszukaj punkt dostępu

☛ Sieć > Konfiguracja sieci > Bezp. sieć > Wyszukaj punkt dostępu

Dostępne punkty dostępowe sieci bezprzewodowej można wyszukać w trybie połączenia Zaawansowany. W zależności od ustawień punktu dostępowego, punkty te mogą nie być wyświetlane na liście.



- Dla już ustawionych punktów dostępowych wyświetlany jest niebieski znak.
- Dla punktów dostępowych z ustawionym zabezpieczeniem, wyświetlana jest ikona blokady. Po wybraniu punktu dostępowego, dla którego zostało ustawione zabezpieczenie, wyświetlane jest menu **Zabezpieczenia**. Wybierz typ zabezpieczenia, zgodnie z ustawieniami zabezpieczenia dla punktu dostępowego.

SSID

☛ Sieć > Konfiguracja sieci > Bezp. sieć > SSID

Można ustawić SSID (nazwa sieci) systemu bezprzewodowej sieci LAN, z którą łączony jest projektor.

Zabezpieczenia

☛ Sieć > Konfiguracja sieci > Bezp. sieć > Zabezpiecz.

W celu jego używania projektora w sieci bezprzewodowej, można skonfigurować zabezpieczenia projektora.

Otwarta

Zabezpieczenie nie jest ustawiane.

WPA2-PSK

Komunikacja jest wykonywana z zastosowaniem zabezpieczenia WPA2. Wykorzystuje metodę szyfrowania AES. Podczas ustanawiania połączenia komputera z projektorem, wprowadź wartość ustawioną w hasle zabezpieczeń.

WPA3-PSK

Połączenia w trybie WPA3 Personal. Komunikacja jest wykonywana z zastosowaniem zabezpieczenia WPA3. Wykorzystuje metodę szyfrowania

AES. Podczas ustanawiania połączenia komputera z projektorem, wprowadź wartość ustawioną w hasle zabezpieczeń.

WPA2/WPA3-PSK

Połączenia w trybie WPA2/WPA3 Personal. Metoda szyfrowania jest wybierana automatycznie zgodnie z ustawieniami punktu dostępowego. Ustaw hasło zabezpieczeń, takie samo jak dla punktu dostępowego.

WPA3-EAP

Połączenia w trybie WPA3 Enterprise. Metoda szyfrowania jest wybierana automatycznie zgodnie z ustawieniami punktu dostępowego.

WPA2/WPA3-EAP

Połączenia w trybie WPA2/WPA3 Enterprise. Metoda szyfrowania jest wybierana automatycznie zgodnie z ustawieniami punktu dostępowego.



- WPA2-PSK jest dostępne wyłącznie dla trybu Szybkie połączenie.
- WPA3-PSK, WPA2/WPA3-PSK, WPA3-EAP i WPA2/WPA3-EAP są dostępne wyłącznie dla trybu połączenia Zaawansowane.
- Po ustawieniu **Powiadom.o poczta** na **Wył.**, nie można ustawić zabezpieczenia.
- WPA to standard szyfrowania poprawiający bezpieczeństwo sieci bezprzewodowych. Projektor obsługuje metody szyfrowania TKIP i AES. WPA obejmuje także funkcje uwierzytelniania użytkownika. Uwierzytelnianie WPA udostępnia dwie metody: użycie serwera uwierzytelniania lub uwierzytelnianie między komputerem a punktem dostępowym, bez używania serwera. Ten projektor obsługuje tę drugą metodę, bez serwera.
- Podczas konfigurowania zabezpieczeń wykonaj instrukcje otrzymane od administratora systemu sieci, z którą chcesz się połączyć.

Hasło zabezpieczeń

☛ Sieć > Konfiguracja sieci > Bezp. sieć > Hasło zabezpieczeń

Dla zabezpieczenia WPA2-PSK, WPA3-PSK i WPA2/WPA3-PSK, wprowadź wstępnie udostępnione hasło zabezpieczeń używane w sieci. Można wprowadzić różne hasła zabezpieczeń o długości 8 do 63 znaków alfanumerycznych.

Po wprowadzeniu hasła zabezpieczeń i naciśnięciu przycisku [Enter] wartość jest ustawiana i wyświetlana w postaci gwiazdki (*).

Dla bezpieczeństwa zalecamy okresową zmianę hasła. Po zainicjowaniu ustawień sieci, wraca ona do pierwszego hasła zabezpieczeń.



- W menu projektora można wprowadzić do 32 znaków. Aby wprowadzić więcej niż 32 znaki, użyj w tym celu przeglądarki internetowej.
- Po ustawieniu **Tryb połączenia** na **Szybki**, ustawiane jest początkowe hasło zabezpieczeń.

Ustawienie EAP

☛ **Sieć > Konfiguracja sieci > Bezp. sieć > Ustawienie EAP**

Można skonfigurować ustawienia EAP dla zabezpieczenia **WPA3-EAP** i **WPA2/WPA3-EAP**.

Typ EAP

Wybierz protokół dla uwierzytelnienia.

PEAP

Protokół uwierzytelniania powszechnie używany w systemie Windows Server.

PEAP-TLS

Protokół uwierzytelniania używany w systemie Windows Server.
Wybierz podczas używania certyfikatu klienta.

EAP-TLS

Protokół uwierzytelniania powszechnie używany w celu zastosowania certyfikatu klienta.

EAP-FAST

Wybierz w przypadku używania protokołów uwierzytelniania.

Nazwa użytkownika

Wprowadź nazwę użytkownika dla sieci o długości do 64 znaków alfanumerycznych. Aby włączyć nazwę domeny, należy ją dodać przed ukośnikiem wstecznym i nazwą użytkownika (domena\nazwa użytkownika).

Podczas importu certyfikatu klienta nazwa, dla której certyfikat został wydany jest ustawiana automatycznie.

Hasło

Wprowadź hasło dla uwierzytelnienia o długości do 64 znaków alfanumerycznych. Po wprowadzeniu hasła i wybraniu **Zakończ** hasło jest wyświetlane w postaci gwiazdek (*).

Certyfikat klienta

Import certyfikatu klienta.

Zweryfikuj certyfikat serwera

Można sprawdzić certyfikat serwera, po ustawieniu certyfikatu CA.

Certyfikat CA

Importowanie certyfikatu CA.

Nazwa serwera Radius

Wprowadź nazwę serwera o długości do 32 znaków alfanumerycznych.



- W menu projektora można wprowadzić do 32 znaków alfanumerycznych. Aby wprowadzić więcej niż 32 znaki, użyj w tym celu przeglądarki internetowej.
- **Hasło** jest wyświetlane wyłącznie po ustawieniu **Typ EAP** na **PEAP** lub **EAP-FAST**.
- **Certyfikat klienta** jest wyświetlany wyłącznie po ustawieniu **Typ EAP** na **PEAP-TLS** lub **EAP-TLS**.

Kanał

☛ **Sieć > Konfiguracja sieci > Bezp. sieć > Kanał**

Ustaw pasmo częstotliwości (kanał) z użyciem trybu połączenia Szybki.

Po wystąpieniu zakłóceń od innych sygnałów, użyj innego kanału.

Ustawienia IP

☛ **Sieć > Konfiguracja sieci > Bezp. sieć > Ustawienia IP**

☛ Sieć > Konfiguracja sieci > Sieć kablowa > Ustawienia IP

Jeśli używana sieć przypisuje adresy automatycznie, ustaw **DHCP** na **Wł.**

Ustaw **Wył.** w celu ręcznego wprowadzenia **Adres IP**, **Maska podsieci** i **Adres bramy**, używając liczb od 0 do 255 dla każdego pola adresu.

Nie można używać tych adresów:

- dla Adresu IP: 0.0.0.0, 127.x.x.x, 192.0.2.x lub 224.0.0.0 do 255.255.255.255
- dla Maski podsieci: 255.255.255.255 lub 0.0.0.0 do 254.255.255.255
- dla Adresu bramy: 0.0.0.0, 127.x.x.x lub 224.0.0.0 do 255.255.255.255 (gdzie x to numer z zakresu od 0 do 255)

Wyśw. iden. SSID

☛ Sieć > Konfiguracja sieci > Bezp. sieć > Wyśw. iden. SSID

Można wybrać, czy ma być wyświetlany SSID na ekranie gotowości sieci i na ekranie głównym.

Wyświetlanie adresu IP

☛ Sieć > Konfiguracja sieci > Bezp. sieć > Wyśw. adresu IP

☛ Sieć > Konfiguracja sieci > Sieć kablowa > Wyśw. adresu IP

Można wybrać, czy adres IP ma być wyświetlany na ekranie gotowości sieci i ekranie głównym.

Ustawienia IPv6

☛ Sieć > Konfiguracja sieci > Bezp. sieć > Ustawienia IPv6

☛ Sieć > Konfiguracja sieci > Sieć kablowa > Ustawienia IPv6

Po podłączeniu projektora do sieci z użyciem IPv6, można wybrać ustawienia IPv6.

IPv6

Ustaw na **Włączone**, aby podłączyć projektor do sieci przy użyciu IPv6.

Podczas używania IPv6, używany jest zawsze jeden adres łącza lokalnego. Składa się on z ID interfejsu utworzonego z fe80:: i adresu MAC projektora.

Adres IPv6 jest obsługiwany w celu monitorowania i sterowania projektorem poprzez sieć przy użyciu Epson Web Control oraz PjLink.

Automat. konfig.

Ustaw na **Włączone**, aby automatycznie przypisywać adresy zgodnie z rozgłaszaniem komunikatów routera.

Adres jest tworzony, jak pokazano poniżej.

Adres bezstanowy (0 do 6)

Tworzony automatycznie poprzez połączenie prefiksu uzyskanego z RA (Router Advertisement) i interfejsu ID tworzony z adresu MAC projektora.

Adres stanowy (0 do 1)

Tworzony automatycznie z serwera DHCP z użyciem DHCPv6.

Użyj adres tymczasowy

Ustaw na **Włączone**, aby używać tymczasowego adresu IPv6.



Adres IPv6 można ustawić ręcznie w menu **Zaawansowane** w Epson Web Control.

Powiadom.o poczta

☛ Sieć > Konfiguracja sieci > Powiadom. > Powiadom.o poczta

Ustaw na **Włączone**, aby wysyłać wiadomość e-mail na wcześniej określone adresy w przypadku wystąpienia problemu z projektorem lub konieczności wysłania ostrzeżenia.

» Tematy pokrewne

- "Wiadomości e-mail alertów projektora sieciowego" [str.119](#)

Wiadomości e-mail alertów projektora sieciowego

Po wystąpieniu problemu z projektorem w sieci i po wybraniu otrzymywania alertów przez e-mail, użytkownik może otrzymać e-mail zawierający następującą informację:

- Adres e-mail ustawiony w **Od** jako nadawcę wiadomości
- **Epson Projector** w wierszu tematu
- Nazwa projektora, w którym wystąpił problem
- Adres IP projektora z problemem
- Szczegółowa informacja o problemie

Serwer SMTP

☛ **Sieć > Konfiguracja sieci > Powiadom. > Serwer SMTP**

Wprowadź adres IP dla serwera SMTP projektora, używając cyfr od 0 do 255 dla każdego pola adresu.

Nie należy używać tych adresów: 127.x.x.x, 192.0.2.x lub od 224.0.0.0 do 255.255.255.255 (gdzie x to liczba z przedziału od 0 do 255).

Numer portu

☛ **Sieć > Konfiguracja sieci > Powiadom. > Numer portu**

Wprowadź liczbę jako Numer portu serwera SMTP z zakresu od 1 do 65535 (domyślne ustawienie to 25).

Od

☛ **Sieć > Konfiguracja sieci > Powiadom. > Od**

Wprowadź adres e-mail nadawcy o długości do 64 znaków alfanumerycznych. (Nie można używać " () , : ; < > [\] spacji).



W menu projektora można wprowadzić do 32 znaków alfanumerycznych. Aby wprowadzić więcej niż 32 znaki, użyj w tym celu przeglądarki internetowej.

Ustaw. adresu 1/Ustaw. adresu 2/Ustaw. adresu 3

☛ **Sieć > Konfiguracja sieci > Powiadom. > Ustaw. adresu 1**

☛ **Sieć > Konfiguracja sieci > Powiadom. > Ustaw. adresu 2**

☛ **Sieć > Konfiguracja sieci > Powiadom. > Ustaw. adresu 3**

Wprowadź adres e-mail, aby odbierać powiadomienia o długości do 64 znaków alfanumerycznych. (Nie można używać " () , : ; < > [\] spacji). Wybierz także otrzymywane alarmy.



W menu projektora można wprowadzić do 32 znaków alfanumerycznych. Aby wprowadzić więcej niż 32 znaki, użyj w tym celu przeglądarki internetowej.

SNMP

☛ **Sieć > Konfiguracja sieci > Powiadom. > SNMP**

Ustaw na **Włączone**, aby monitorować projektor przy użyciu protokołu SNMP. W celu monitorowania projektora, należy zainstalować w komputerze program zarządzania SNMP. Protokół SNMP powinien być zarządzany przez administratora sieci.

Trap IP adres 1/Trap IP adres 2

☛ **Sieć > Konfiguracja sieci > Powiadom. > Trap IP adres 1**

☛ **Sieć > Konfiguracja sieci > Powiadom. > Trap IP adres 2**

Wprowadź maksymalnie dwa adresy IP, aby otrzymywać powiadomienia SNMP, wprowadzając liczby 0 do 255 dla każdego pola adresu.

Nie należy używać tych adresów: 127.x.x.x, od 224.0.0.0 do 255.255.255.255 (gdzie x to liczba z przedziału od 0 do 255).

Nazwa grupy

☛ Sieć > Konfiguracja sieci > Powiadom. > Nazwa grupy

Wprowadź nazwę grupy SNMP składającą się z 32 znaków alfanumerycznych. (Nie można używać spacji i żadnych symboli, poza @).

Powiadom. PJLink

☛ Sieć > Konfiguracja sieci > Powiadom. > Powiadom. PJLink

Ustaw na **Wł.**, aby włączyć funkcję powiadamiania PJLink, po włączeniu ustawienia PJLink.

Powiad. adres IP

☛ Sieć > Konfiguracja sieci > Powiadom. > Powiad. adres IP

Wprowadź adres IP, aby otrzymywać status roboczy projektora, gdy funkcja powiadomień PJLink jest włączona. Wprowadź adresy używając w tym celu liczby od 0 do 255 dla każdego pola adresowego.

Nie należy używać tych adresów: 127.x.x.x, od 224.0.0.0 do 255.255.255.255 (gdzie x to liczba z przedziału od 0 do 255).

Polecenie komunik.

☛ Sieć > Konfiguracja sieci > Inne > Polecenie komunik.

Dla komunikacji poleceń można wybrać metodę uwierzytelnienia.

Zabezpieczone

Wybierz podczas przeglądu uwierzytelnień z użyciem **Hasło kontroli sieci**. Należy zainstalować najnowszą wersję oprogramowania Epson Projector Management.

Zgodne

Wybierz podczas wykonywania uwierzytelniania zwykłym tekstem z użyciem hasła dla monitora (do 16 znaków alfanumerycznych).



Wybierz **Zgodne** podczas monitorowania projektorów z przełącznikiem i kontrolerem systemu lub poprzez użycie Epson Projector Management w wersji 5.30 lub wcześniejszej.

Zabezp. HTTP

☛ Sieć > Konfiguracja sieci > Inne > Zabezp. HTTP

Komunikacja między projektorem i komputerem podczas używania funkcji Kontrola sieci jest szyfrowana. Podczas ustawiania opcji zabezpieczeń funkcji Kontrola sieci zaleca się ustawienie opcji **Włączone**.

Certyfikat serwera WWW

☛ Sieć > Konfiguracja sieci > Inne > Certyfikat serwera WWW

Umożliwia import certyfikatu serwera WWW dla zabezpieczonego HTTP.

Ustawienia Web API

☛ Sieć > Konfiguracja sieci > Inne > Ustawienia Web API

Podczas używania komunikacji Web API, można wybrać ustawienia Web API.

Web API

Ustaw na **Włączone** w celu włączenia funkcji Web API.

Uwierzytelnianie

Można ustawić zabezpieczenie projektora, używane podczas komunikacji Web API.

Open

Zabezpieczenie nie jest ustawiane.

Digest

Komunikacja jest wykonywana z użyciem Uwierzytelniania API (Uwierzytelnianie skrócone).



W celu uzyskania szczegółowych informacji należy zapoznać się z *Web API Specifications for Projectors*.

Priorytetowa brama

☛ Sieć > Konfiguracja sieci > Inne > Priorytetowa brama

Użytkownik może ustawić priorytetową bramę.

PJLink

☛ Sieć > Konfiguracja sieci > Inne > PJLink

Ustaw na **Włączone**, aby monitorować projektor przy użyciu protokołu PJLink.

AMX Device Discovery

☛ Sieć > Konfiguracja sieci > Inne > AMX Device Discovery

Ustawienie **Włączone** zezwala na wykrycie podłączonego do sieci projektora za pomocą funkcji AMX Device Discovery.

Crestron Connected

☛ Sieć > Konfiguracja sieci > Inne > Crestron Connected

Ustaw na **Włączone** tylko podczas monitorowania lub sterowania projektorem przez sieć za pomocą oprogramowania Crestron Connected.

Uruchom ponownie projektor w celu włączenia zmian.



Włączenie oprogramowania Crestron Connected wyłącza funkcję Epson Message Broadcasting w programie Epson Projector Management.

Art-Net

☛ Sieć > Konfiguracja sieci > Inne > Art-Net

Ustaw na **Włączone**, gdy wymagane jest sterowanie projektorem przy użyciu protokołu Art-Net.

Net

Wprowadź numer sieci projektora z zakresu 0 do 127 (domyślny numer to 0).

Sub-Net

Wprowadź numer dla podsieci projektora z zakresu 0 do 15 (domyślny numer to 0).

Universe

Wprowadź numer Universe projektora z zakresu 0 do 15 (domyślny numer to 0).

Kanał początkowy

Wprowadź kanał początkowy z obsługą Art-Net, z zakresu 1 do 495 (domyślny numer to 1).

Informacje o kanale

Można wyświetlić informacje o kanale.

Message Broadcasting

☛ Sieć > Konfiguracja sieci > Inne > Message Broadcasting

Ustaw na **Włączone**, aby otrzymywać wiadomości dostarczane przez Epson Projector Management. W celu uzyskania szczegółów należy zapoznać się z dokumentem *Instrukcja obsługi programu Epson Projector Management*.



Ustawienie jest wyświetlane wyłącznie po ustawieniu **Crestron Connected** na **Wyłączone**.

Zerowanie (Menu Sieć)

☛ Sieć > Konfiguracja sieci > Zerowanie

Wszystkie wartości regulacji w menu **Sieć** można zresetować do ich ustawień domyślnych, za wyjątkiem:

- Zasil. poł. bezprz.

Poprzez wyświetlenie menu **Informacje**, można wyświetlić informacje o projektorze i wersji. Jednakże, w menu nie można zmieniać żadnych ustawień.

» Tematy pokrewne

- "Inf. o projektorze" [str.123](#)
- "Inf. o źród. światła" [str.124](#)
- "Wersja" [str.124](#)
- "Inform. o stanie" [str.124](#)
- "Ostrzeżenie napięcia" [str.125](#)
- "Ostrz. o temp." [str.125](#)
- "Hist. wł/wył zasil." [str.125](#)

Inf. o projektorze

☛ Informacje > Inf. o projektorze

Można wyświetlić informacje o projektorze.

Godziny pracy

Wyświetlanie liczby godzin używania projektora, od czasu jego włączenia.

Skumulowany czas używania jest wyświetlany jako "0H" dla pierwszych 10 godzin. Przekroczenie 10 godzin, jest wyświetlane, jako "10H" i "11H" w jednostkach 1 godziny.

Źródło

Wyświetlanie nazwy portu do którego jest podłączone bieżące źródło wejścia.

Sygnal wejściowy

Wyświetlanie ustawienia sygnału wejścia bieżącego źródła.

Rozdzielczość

Wyświetlanie rozdzielczości bieżącego źródła wejścia.

Częst. odświeżania

Wyświetlanie częstotliwości odświeżania bieżącego źródła wejścia.

Info synchronizacji

Wyświetlanie informacji o sygnałach wideo, które mogą być wymagane przez technika serwisu.

Format kolorów

Wyświetlanie formatu kolorów bieżącego źródła wejścia.

Status

Wyświetlanie informacji o problemach projektora, które mogą być wymagane przez technika serwisu.

Numer seryjny

Wyświetlanie numeru seryjnego projektora.

Typ obiektywu

Wyświetlanie numeru modelu zainstalowanego obiektywu.

Event ID

Służy do wyświetlania numeru Event ID odpowiadającego konkretnemu problemowi z projektorem; sprawdź listę kodów Event ID.

Poziom sygn. HDBaseT

Służy do wyświetlania poziomu sygnału nadajnika HDBaseT; jeżeli dane są wyświetlane w kolorze żółtym, poziom sygnału jest niewystarczający.

» Tematy pokrewne

- "Lista kodów Event ID" [str.123](#)

Lista kodów Event ID

Jeśli w opcji **Event ID** menu **Inf. o projektorze** wyświetlany jest numer kodu, należy sprawdzić listę kodów Event ID w celu wyszukania rozwiązania dotyczącego problemu z projektorem powiązanego z tym kodem.

Jeżeli nie można rozwiązać problemu, w celu uzyskania wsparcia technicznego należy się skontaktować z administratorem sieci lub z firmą Epson.

Event ID	Przyczyna i rozwiązanie
0432 0435	Nie uruchamia się oprogramowanie sieciowe. Wyłącz projektor, a następnie włącz go ponownie.
0433	Nie można wyświetlić przesyłanych obrazów. Uruchom ponownie oprogramowanie sieciowe.

Event ID	Przyczyna i rozwiązanie
0434 0481 0482 0485	Niestabilna komunikacja sieciowa. Sprawdź stan komunikacji sieciowej, zaczekaj kilka chwil i spróbuj połączyć się z siecią ponownie.
0483 04FE	Nieoczekiwane zakończenie pracy oprogramowania sieciowego. Sprawdź stan komunikacji sieciowej, a następnie wyłącz projektor i włącz go ponownie.
0484	Rozłączona została komunikacja z komputerem. Uruchom ponownie oprogramowanie sieciowe.
0479 04FF	Wystąpił błąd systemu projektora. Wyłącz projektor, a następnie włącz go ponownie.
0891	Nie można znaleźć punktu dostępowego o tym samym SSID. Skonfiguruj jednakowy identyfikator SSID w komputerze, punkcie dostępu i projektorze.
0892	Uwierzytelnianie WPA/WPA2/WPA3 jest niezgodne. Sprawdź, czy są prawidłowe ustawienia zabezpieczenia sieci bezprzewodowej.
0893	Nie pasuje typ szyfrowania TKIP/AES. Sprawdź, czy są prawidłowe ustawienia zabezpieczenia sieci bezprzewodowej.
0894	Rozłączona została komunikacja z nieautoryzowanym punktem dostępu. Skontaktuj się z administratorem sieci.
0895	Komunikacja z podłączonym urządzeniem została rozłączona. Sprawdź stan połączenia urządzenia.
0898	Błąd uzyskiwania DHCP. Upewnij się, czy działa normalnie serwer DHCP. Jeśli nie jest używane DHCP, ustaw DHCP na Wyłączone w menu Sieć projektora.
0899	Inne błędy komunikacji.
089A	Typ uwierzytelniania EAP nie pasuje do sieci. Sprawdź ustawienia zabezpieczeń bezprzewodowej sieci LAN i upewnij się, że certyfikat bezpieczeństwa jest zainstalowany prawidłowo.
089B	Niepowodzenie uwierzytelnienia serwera EAP. Sprawdź ustawienia zabezpieczeń bezprzewodowej sieci LAN i upewnij się, że certyfikat bezpieczeństwa jest zainstalowany prawidłowo.

Event ID	Przyczyna i rozwiązanie
089C	Niepowodzenie uwierzytelnienia klienta EAP. Sprawdź ustawienia zabezpieczeń bezprzewodowej sieci LAN i upewnij się, że certyfikat bezpieczeństwa jest zainstalowany prawidłowo.
089D	Niepowodzenie wymiany klucza. Sprawdź ustawienia zabezpieczeń bezprzewodowej sieci LAN i upewnij się, że certyfikat bezpieczeństwa jest zainstalowany prawidłowo.

Inf. o źród. światła

☛ Informacje > Inf. o źród. światła

Można wyświetlić informacje o źródle światła projektora.

Czas źród. światła

Wyświetlanie liczby godzin działania dla każdego ustawień **Tryb światła** projektora.

Pozostało szacunkowo

Jeśli włączone jest ustawienie **Tryb stały**, wyświetlanie pozostałej liczby godzin, przez którą projektor może utrzymać stałą jasność.

☛ Ustawienia > Ust. jasności > Tryb stały

Wersja

☛ Informacje > Wersja

Można wyświetlić informacje o oprogramowaniu układowym projektora.

Inform. o stanie

☛ Informacje > Inform. o stanie

Można wyświetlić podstawowe informacje o stanie projektora.

Każda kategoria zawiera następujące informacje.

Status Information

Stan działania projektora.

Source

Informacje o sygnale wejścia.

Signal Information

Informacje o cyfrowym sygnale wejścia.

Network Wired

Ustawienia przewodowej sieci LAN.

Network Wireless

Ustawienia bezprzewodowej sieci LAN.

Maintenance

Czas działania dla projektora i źródła światła.

Version

Wersja oprogramowania układowego projektora

» Tematy pokrewne

- "Komunikaty wyświetlania stanu projektora" [str.165](#)

Hist. wł/wył zasil.

☛ Informacje > Hist. wł/wył zasil.

Można wyświetlić pliki log włączenia/wyłączenia zasilania.

Ostrzeżenie napięcia

☛ Informacje > Ostrzeżenie napięcia

Można wyświetlić różne ostrzeżenia dotyczące napięcia.

Po wybraniu **Szczeg**, gdy wyświetlane jest Ostrzeżenie lub Błąd, przed lub po wykryciu błędu, można sprawdzić szczegółowe dzienniki.

Ostrz. o temp.

☛ Informacje > Ostrz. o temp.

Można wyświetlić różne ostrzeżenia dotyczące wysokiej temperatury.

Po wybraniu **Szczeg**, gdy wyświetlane jest Ostrzeżenie lub Błąd, przed lub po wykryciu błędu, można sprawdzić szczegółowe dzienniki.

Ustawienia w menu **Reset**, umożliwiają wyzerowanie określonych ustawień projektora do ich wartości domyślnych.

» Tematy pokrewne

- "Resetuj wsz. pamięci" [str.126](#)
- "Tryb odświeżania" [str.126](#)
- "Kalibracja źród. światła" [str.126](#)
- "Zerowanie całkowite" [str.127](#)
- "Zeruj wszystko (ust. fabr.)" [str.127](#)

Resetuj wsz. pamięci

☛ Zerowanie > Resetuj wsz. pamięci

Można usunąć wszystkie dane pamięci, zapisane w opcjach **Pamięć**, **Położenie obiektywu** i **Korekta geometryczna**.

Tryb odświeżania

☛ Zerowanie > Tryb odświeżania

Proces trybu odświeżania usuwa wszystkie wyświetlane poobrazy i wyłącza projektor po określonym czasie.

Zegar

Ustaw czas wyświetlania przez projektor obrazu odświeżania.

Komunikaty

Ustaw na **Włączone**, aby wyświetlać komunikat z informacją o tym, że projektor znajduje się w trybie odświeżania.

Start

Uruchamianie procesu trybu odświeżania w celu usunięcia wszystkich wyświetlanych poobrazów i wyłączenia projektora po określonym czasie. Naciśnij dowolny przycisk na pilocie, aby anulować ten proces.

Kalibracja źród. światła

☛ Zerowanie > Kalibracja źród. światła

Proces kalibracji źródła światła optymalizuje zrównoważenie kolorów aktualnie wyświetlanego obrazu.

Wykonaj teraz

Uruchamianie kalibracji źródła światła w celu zoptymalizowania zrównoważenia kolorów aktualnie wyświetlanego obrazu. Uruchomienie kalibracji może nie być możliwe, jeśli temperatura otoczenia projektora jest poza zakresem. (Dla uzyskania najlepszych wyników, przed uruchomieniem kalibracji, po włączeniu projektora należy poczekać 20 minut)

Kalibracja źród. światła nie uruchamia się w następujących sytuacjach.

- Jeśli projektor nie jest używany w sposób ciągły przez dłużej niż 20 minut.
- Jeżeli temperatura otoczenia jest za wysoka i jasność została przyciemniona automatycznie.
- Jeśli używane są następujące funkcje i jasność źródła światła zmniejsza się do określonego poziomu lub poniżej tego poziomu.
 - Kontrast dynamiczny
 - Sterow. wył. światła
 - Wycisz A/V (EB-PU2120W)
 - Migawka (EB-PU2220B)
- Jeśli **Ust. jasności** są ustawione na 30% lub mniej.

Wykonaj okresowo

Ustawić na **Włączone**, aby okresowo wykonywać kalibrację źródła światła, co 100 godzin używania.

Po ustawieniu na **Wył.** w celu utrzymania wyświetlonego obrazu, który został wyregulowany z użyciem funkcji Multiprojekcja, należy wykonać kalibrację z użyciem opcji **Wykonaj teraz** lub ustawić zdarzenie **Kalibracja źród. światła** w celu okresowego wykonywania na ekranie **Ustawienia harmon.**

Ustawienia harmon.

Wyświetlanie ekranu **Ustawienia harmon.** Ustaw zdarzenie **Kalibracja źród. światła** w celu okresowego uruchamiania.

Ostatnie wykonanie

Wyświetlanie daty i czasu ostatniej kalibracji źródła światła.

Zerowanie całkowite**Zerowanie > Zerowanie całkowite**

Większość ustawień można wyzerować do ich wartości domyślnych.

Nie można wyzerować następujących ustawień.

- Pamięć
- Ekran startowy *
- Wyrównanie panelu
- Jednolitość koloru
- Logo użytkownika *
- Data i czas
- Dopasowanie kolorów
- Ustawienia harmon.
- Język
- Pozycji menu Sieć, innych niż **Zasil. poł. bezprz.**
- Ustawienia NFC

* Te ustawienia są resetowane, po ustawieniu **Ochrona logo użytk.** na **Wył.**

Zeruj wszystko (ust. fabr.)**Zerowanie > Zeruj wszystko (ust. fabr.)**

Można wyzerować wartości ustawień do wartości ustawionych lub do ich domyślnych wartości fabrycznych.

Zer. wsz. (Domyśl użył.)

Można zastosować wartości ustawione w menu **Domyślne ust. użyt.**.

Zeruj wszystko (ust. fabr.)

Można wyzerować wszystkie ustawienia projektora do ich domyślnych wartości fabrycznych.

Nie można wyzerować następujących ustawień.

- Inf. o źród. światła
- Godziny pracy
- Ochrona hasłem
- Hasło
- Ustawienia harmon. *

* To ustawienie jest resetowane, po ustawieniu **Ochrona harmonogramu** na **Wył.**

Domyślne ust. użyt.

Można zdefiniować domyślną wartość, podczas wykonywania funkcji **Zer. wsz. (Domyśl użyt.)**.

Można ustawić wartości dla następujących ustawień:

- Tryb koloru
- Tryb światła
- Poziom jasności
- Tryb energooszczęd.
- Tryb stały
- Komunikaty
- Potw. trybu gotow.
- Timer wyciszenia A/V (EB-PU2120W)
- Zwoln. Wycisz A/V (EB-PU2120W)
- Zegar migawki (EB-PU2220B)
- Zwolnienie migawki (EB-PU2220B)
- Typ pilota
- Sygnał dźwiękowy
- Ustawienia A/V
- Tryb gotowości
- Tryb uśpienia

- Język
- Zasil. poł. bezprz.
- DHCP (w menu Sieć LAN kablowa)
- Polecenie komunik.

Ustawienie hasła

Podczas zerowania wartości do domyślnych wartości użytkownika lub do ich domyślnych wartości fabrycznych, można ustawić hasło. Domyślne hasło jest ustawione na "0000". Należy je zmienić na własne hasło.

Regulacja funkcji projektora

Wykonaj instrukcje opisane w tych punktach w celu korzystania z funkcji regulacji projektora.

► Tematy pokrewne

- "Funkcje Multiprojektacja" [str.130](#)
- "Używanie kamery zewnętrznej" [str.139](#)

Wyświetlane obrazy z wielu projektorów można połączyć, aby utworzyć jeden jasny lub duży jednolity obraz (Multiprojektja).

Liczba projektorów, które można użyć zależy od funkcji i metody.

- Projektja jednego dużego obrazu poprzez złożenie kilku obrazów (ukł. sąsiadująco): do 15 projektorów
- Projektja jasnego obrazu poprzez nałożenie obrazów (zestawianie)
 - Z użyciem oprogramowania Epson Projector Professional Tool: do 6 projektorów
 - Z użyciem menu projektora: do 2 projektorów

» Tematy pokrewne

- "Przegląd procedury" [str.130](#)
- "Przygotowanie do Multiprojektji" [str.130](#)
- "Układ obrazu" [str.132](#)
- "Regulacja kolorów" [str.138](#)

Przegląd procedury

Zalecamy użycie następującej procedury dla Multiprojektji.

Przygotowanie

- Inicjowanie projektorów
- Przypisanie głównego projektora
- Kalibracja projektorów
- Instalacja projektorów
- Wykonywanie wstępnych regulacji obrazu
- Podłączanie projektorów do sieci

Układ obrazu

- Ukł. sąsiadująco
- Zestawianie

Regulacja kolorów

- Można wyregulować ustawienia Odcień, Nasycenie oraz Jasność dla indywidualnych kolorów obrazu.

- Regulacja ogólnych odcieni obrazu.

Przygotowanie do Multiprojektji

W tej części znajduje się objaśnienie, jak wykonywać podstawowe ustawienia przed instalacją projektora i wcześniejsze przygotowana w celu ułatwienia późniejszego działania.

» Tematy pokrewne

- "Inicjowanie projektorów" [str.130](#)
- "Przypisanie głównego projektora" [str.131](#)
- "Kalibracja projektorów" [str.131](#)
- "Instalacja projektorów" [str.131](#)
- "Wykonywanie wstępnych regulacji obrazu" [str.131](#)
- "Podłączanie projektorów do sieci" [str.132](#)

Inicjowanie projektorów

Należy skorygować różnicę ustawień dla każdego projektora.

Wykonaj następujące operacje dla wszystkich projektorów:

- Zerowanie ustawień projektora do ich wartości domyślnych.
 - ☛ **Zerowanie > Zerowanie całkowite**
- Zerowanie wartości w menu **Jednolitość koloru** do ich ustawień domyślnych.
 - ☛ **Zaawansow. > Wyświetlanie > Jednolitość koloru > Zerowanie**
- Zerowanie wartości w menu **Wyrównanie panelu** do ich ustawień domyślnych.
 - ☛ **Zaawansow. > Wyświetlanie > Wyrównanie panelu > Zerowanie**
- Ustaw **Poziom regulacji** na **Wszystko** w menu **Dopasowanie kolorów** i wybierz **0** dla **Czerwony, Zielony i Niebieski**.
 - ☛ **Zaawansow. > Multiprojektja > Dopas. ekranu > Dopasowanie kolorów**
- Ustaw **Poprawienie 4K** na **Wył.**
 - ☛ **Obraz > Poprawienie obrazu > Poprawienie 4K**

- Ustaw **Tryb uśpienia** na **Wył.**
☛ **Zaawansow.** > **Działanie** > **Tryb uśpienia**

» Tematy pokrewne

- "Tryb uśpienia" [str.101](#)
- "Zerowanie całkowite" [str.127](#)

Przypisanie głównego projektora

Wybierz jeden projektor, jako bazę do regulacji.

Wyświetl wzorce testowe ze wszystkich projektorów i wybierz jeden, na którym nierówność kolorów jest najmniejsza w odniesieniu do głównego projektora.



- Wzorec testowy można wyświetlić naciskając przycisk **Test Pattern** na panelu sterowania lub na pilocie.
- Zalecamy wyświetlenie następujących wzorców testowych: **Skala szarości**, **Szare pasy pionowe**, **Szare pasy poziome** i **Biel**
- Podczas używania pilota, zalecamy przypisanie tego samego ID dla głównego projektora i dla pilota w celu ograniczenia docelowych sterowanych urządzeń.

» Tematy pokrewne

- "ID projektora" [str.107](#)

Kalibracja projektorów

Wykonaj następujące operacje dla wszystkich projektorów w celu dostosowania pogarszającego się z czasem zrównoważenie kolorów i jasności oraz minimalizacji różnicowania odcieni między każdym wyświetlanym obrazem:

- Wykonaj kalibrację źródła światła.
☛ **Zerowanie** > **Kalibracja źród. światła**
- Wykonaj kalibrację kolorów, jeżeli została zainstalowana opcjonalna kamera zewnętrzna.
☛ **Zaawansow.** > **Kalibracja kolorów**

- Wykonaj funkcję **Jednolitość koloru**, jeśli nie będzie instalowana opcjonalna zewnętrzna kamera lub przy niepowodzeniu wykonania kalibracji kolorów.
☛ **Zaawansow.** > **Multiprojektcja** > **Dopas. ekranu** > **Jednolitość koloru**
- Ustaw **Tryb koloru** na **Multiprojektcja**.
☛ **Obraz** > **Tryb koloru**
- Ustaw **Tryb energooszczęd.** na **Wył.**
☛ **Ustawienie** > **Ust. jasności** > **Tryb energooszczęd.**



- Zalecamy ustawienie **Wykonaj okresowo** na **Wył.** w menu **Kalibracja źród. światła**. Po ustawieniu na **Wł.**, kolor w trybie multiprojektcji, może zostać zmieniony z powodu automatycznej kalibracji.
- Opcję **Tryb koloru** projektora, można także zmienić z użyciem przycisku [Color Mode] na pilocie.

Instalacja projektorów

Zainstaluj wszystkie projektory w odpowiednim miejscu.

Po instalacji głównego projektora na środku, można łatwo wykonać kalibrację kolorów ponieważ na środku obszaru projekcji wszelkie nierówności są zmniejszone.

Wykonywanie wstępnych regulacji obrazu

Wykonaj następujące operacje dla wszystkich projektorów w celu regulacji pozycji i kształtu dla prostokątnie wyświetlanych obrazów.

Wyświetlanie wzorca testowego ułatwia regulację pozycji i kształtu projekcji.

- W odniesieniu do pozycji projekcji, wyreguluj lokalizację, kąt i przesunięcie obiektu.
- W odniesieniu do rozmiaru projekcji, wyreguluj lokalizację i powiększenie.
- W odniesieniu do ostrości obrazu, wyreguluj ostrość.



- Bezpośrednio po włączeniu projektora obrazy projekcji nie są stabilne. Zalecamy regulację projektora co najmniej 20 minut po rozpoczęciu projekcji.
- Zalecamy wyświetlenie następujących wzorców testowych: **Skala szarości, Szare pasy pionowe, Szare pasy poziome i Biel**
- Podczas regulacji wysokości obrazu z użyciem pionowego przesunięcia obiektywu, dopasuj go, przesuując obraz od dołu do góry.
Podczas dopasowywania od góry w dół, pozycja obrazu po regulacji może zostać nieznacznie obniżona.
- Nie zaleca się wykonywania korekcji geometrii z następujących powodów:
 - Może ulec pogorszeniu jakość obrazu.
 - Zbyt duża wartość korekcji, może utrudnić kalibrację obrazu.

» Tematy pokrewne

- "Przesun. obiektywu" [str.62](#)
- "Powiększenie" [str.63](#)
- "Ostrość/Zniekształcenie" [str.64](#)

Podłączanie projektorów do sieci

Podłącz wszystkie projektory do koncentratora sieciowego kablami LAN.

Po nawiązaniu połączenia sprawdź, czy wszystkim projektorom został przypisany ich własny adres IP.



Podczas łączenia obrazów z wielu projektorów w sieci, jeden projektor można przypisać jako „główny” i automatycznie wyregulować wszystkie obrazy, aby je dopasować do obrazu „głównego”. Jeżeli projektory nie są podłączone do sieci, obraz każdego projektora można dopasować ręcznie.

» Tematy pokrewne

- "Połączenie sieci przewodowej" [str.42](#)

Układ obrazu

Utworzyć można jasny złożony obraz i duży obraz z wielu projektorów.

Wybierz metodę regulacji w celu tworzenia obrazów w oparciu o swoje środowisko.

- Po zainstalowaniu opcjonalnej kamery zewnętrznej i gdy jest dostępne oprogramowanie Epson Projector Professional Tool, obraz można regulować automatycznie, poprzez użycie funkcji Camera Assist oprogramowania Epson Projector Professional Tool.
- Jeżeli nie została zainstalowana opcjonalna kamera zewnętrzna lub, gdy nie jest dostępne oprogramowanie Epson Projector Professional Tool, obraz można wyregulować ręcznie z użyciem menu projektora.



Oprogramowanie Epson Projector Professional Tool i jego podręcznik można pobrać z następujących stron internetowych.
epson.sn

» Tematy pokrewne

- "Układanie sąsiadująco z użyciem oprogramowania Epson Projector Professional Tool" [str.132](#)
- "Układanie sąsiadująco z użyciem menu projektora" [str.133](#)
- "Zestawianie z użyciem oprogramowania Epson Projector Professional Tool" [str.137](#)
- "Zestawianie z użyciem menu projektora" [str.138](#)

Układanie sąsiadująco z użyciem oprogramowania Epson Projector Professional Tool

Z użyciem opcjonalnej kamery zewnętrznej i oprogramowania Epson Projector Professional Tool, można wyświetlić jeden duży obraz z maksymalnie 15 projektorów.

W celu uzyskania szczegółów należy zapoznać się z dokumentem *Epson Projector Professional Tool Operation Guide*.

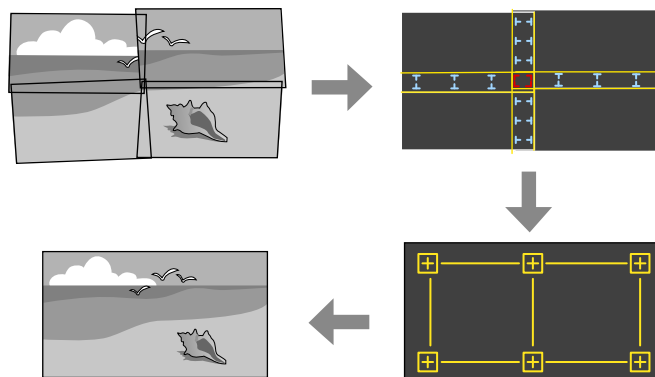

- 1** Uruchom oprogramowanie Epson Projector Professional Tool.
- 2** Utwórz grupę projektorów w zakładce **Layout/Monitoring**.
- 3** Określ pozycję każdego projektora z użyciem funkcji **Tiling and Stacking Settings** na ekranie **Edit Group**.
- 4** Uruchom kreatora **Geometry Correction Assist - Tiling Function**.

Po zakończeniu działania kreatora, wykonaj zgodnie z potrzebami następujące operacje:

- **Dopas. ekranu** w celu korekty barwy i jasności każdego obrazu projekcji.
- **Korekta punktowa** w celu regulacji odstępów pozycji obrazu projekcji.
- **Skalowanie** w celu przycięcia i/lub skalowania części obrazu.



- Czas wymagany do konfiguracji układania sąsiadująco zmienia się automatycznie w zależności od układu i liczby projektorów. Zajmuje to około 8 minut.
- Czas wymagany do dopasowania ekranu zależy od układu i liczby projektorów. Zajmuje to około 18 minut. Może to potrwać do około 18 minut.

Układanie sąsiadująco z użyciem menu projektora

Jeżeli nie została zainstalowana opcjonalna kamera zewnętrzna lub, gdy nie jest dostępne oprogramowanie Epson Projector Professional Tool, można wykonać projekcję jednego dużego obrazu z maksymalnie 15 projektorów, z użyciem menu projektora.

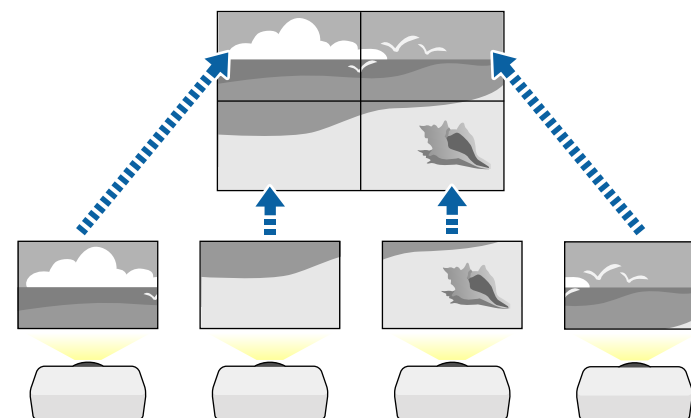

- 1** Wybierz ustawienie **Multiprojektcja** w menu **Zaawansow.** projektora.
- 2** Wybierz ustawienie **ID projektora** i nadaj każdemu projektorowi unikatowy ID w celu sterowania wieloma projektorami z pilota.
- 3** Ustaw ID pilota w celu dopasowania ID projektora do obsługi wyłącznie określonego projektora. Ustaw przełącznik [ID] pilota na **On**, naciśnij przycisk [ID] na pilocie, a następnie w ciągu 5 sekund naciśnij

przycisk numeryczny pasujący do ID projektora. (Wprowadź jedno lub dwa cyfrowy numer).

4 Jeżeli łączone są obrazy z wielu projektorów w sieci, wybierz ustawienie **Grupowanie** na głównym projektorze i utwórz grupę projektorów, którymi będzie można sterować równocześnie.

5 Wybierz ustawienie **Ukł. sąsiadująco** w celu dostosowania ułożenia obrazów, aby utworzyć jeden duży obraz.

- Po zainstalowaniu opcjonalnej kamery zewnętrznej, wybierz **Autom.** na głównym projektorze.
- Jeżeli nie została zainstalowana opcjonalna kamera zewnętrzna lub automatyczne ułożenie sąsiadująco obrazów nie powiodło się, wybierz **Ręczna**.
- Po wybraniu **Ręczna**, wybierz **Układ**, a następnie wybierz liczbę wierszy i kolumn ustawianych, jako **Wiersz** i **Kolumna**.
- Po wykonaniu ustawień **Układ**, wybierz **Ust. lokaliz.** Wybierz pozycję każdego obrazu projekcji w następujący sposób: **Kol. wierszy**, aby ułożyć ekrany kolejności od góry do dołu rozpoczynając od **1** na górze, **Kol. kolumn**, aby ułożyć ekrany od lewej do prawej, rozpoczynając od **A** po lewej.

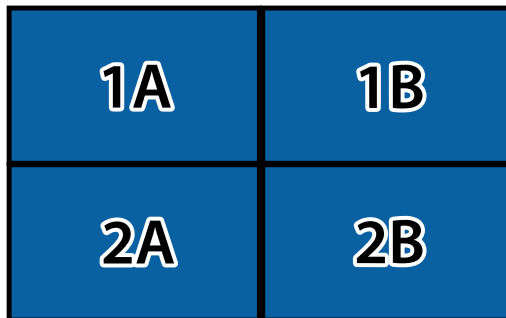

- Wybierz ustawienia **Układ** i **Ust. lokaliz.** na każdym skonfigurowanym projektorze.

6 Wprowadź sygnał wejścia w celu wyświetlenia obrazu.

7 Wybierz **Nakładanie krawędzi** w celu dopasowania krawędzi obrazów.

- Ustaw **Nakładanie krawędzi** na **Nakładanie/Poziom czerni** lub **Poziom czerni** i włącz najpierw ustawienia **Linia pomocnicza** oraz **Wzór pomocniczy**. Podczas regulacji obszaru nakładania z użyciem innego urządzenia, takiego jak serwer multimedialny, wybierz **Poziom czerni**.
- Wybierz krawędź do nałożenia w każdym projektorze i ustaw **Nakładanie** na **Wł.**
- Wybierz ustawienie **Poz. pocz. nakładan.** i wyreguluj pozycję początkową nakładania.
- Wybierz ustawienie **Zakres nakładania** i użyj przycisków strzałek do wyboru szerokości obszaru nakładania, aby wyświetlane prowadnice były na krawędziach nakładającego się obszaru między dwoma obrazami.

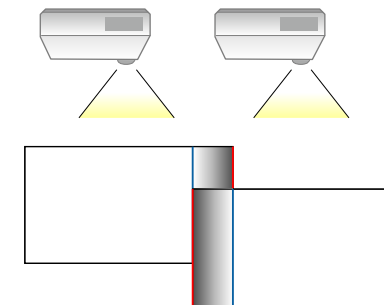

- Wybierz ustawienie **Krzywa nakładania** i wybierz gradient dla wycieniowanego obszaru na projektorach.

Gdy nakładane są krawędzie, wyłącz ustawienia **Linia pomocnicza** i **Wzór pomocniczy** w każdym projektorze, aby sprawdzić ustawienia końcowe.

8 Wybierz ustawienia **Poziom czerni**, aby dla obszarów nakładania różnice były mniej zauważalne.

- Wybierz najpierw **Regulacja kolorów**.

Obszary regulacji są wyświetlane w oparciu o ustawienie **Nakładanie krawędzi**.

- Użyj przycisków strzałek, aby wybrać obszar, który ma być wyregulowany, a następnie naciśnij [Enter].

Wybrany obszar jest wyświetlany w kolorze pomarańczowym. Regulacja odcienia czerni.

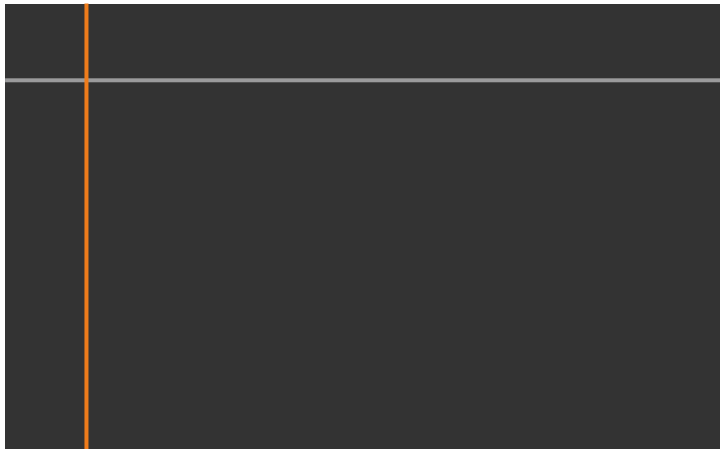

- Przy zachodzeniu na siebie wielu ekranów, wykonaj regulację w oparciu o obszar z największym zachodzeniem (najbardziej jasny

obszar). Na ilustracji poniżej, najpierw wyrównaj (2) z (1), a następnie tak wyreguluj, aby (3) było wyrównane z (2).

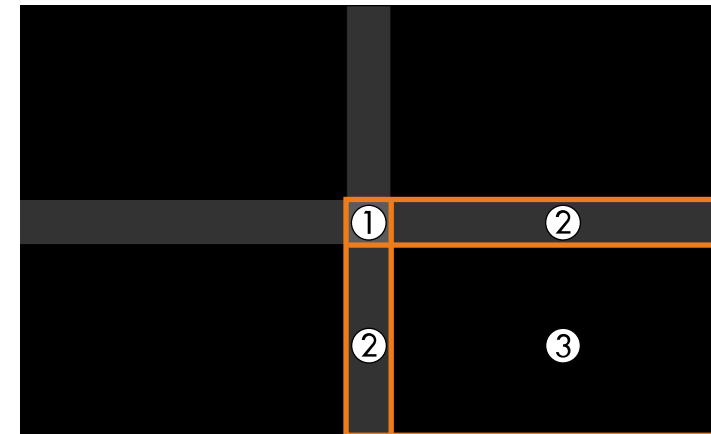

- Powtórz czynności zgodnie z potrzebami, aby wyregulować pozostałe obszary ekranu.
- Po zakończeniu naciśnij przycisk [Esc].

9 Jeżeli są obszary, gdzie kolor jest niedopasowany, wybierz **Korekcja obszaru**.

- Wybierz najpierw **Rozp. regulacje**.

Wyświetlane są linie graniczne które wskazują, gdzie obrazy zachodzą na siebie. Linie są wyświetlane w oparciu o ustawienie **Nakładanie krawędzi**.

- Użyj przycisków strzałek, aby wybrać linię graniczną, która ma być wyregulowana, a następnie naciśnij [Enter].

Wybrana linia jest wyświetlana w kolorze pomarańczowym.



- Użyj przycisków strzałek, aby wybrać pozycję linii, która ma być wyregulowana, a następnie naciśnij [Enter]. Użyj przycisków strzałek, aby wybrać punkt do przesunięcia, a następnie naciśnij [Enter].

Wybrany punkt jest wyświetlany w kolorze pomarańczowym. Punkt można przesunąć z użyciem przycisków strzałek.

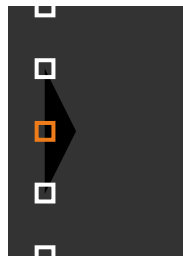

- Można zmienić liczbę wyświetlanych punktów z użyciem ustawienia **Punkty**.
- Aby kontynuować przesunięcie innego punktu, naciśnij [Esc], a następnie powtórz poprzednie czynności.
- Aby wyregulować inną linię graniczną, naciskaj [Esc], aż do wyświetlenia ekranu.



Czas wymagany do dopasowania ekranu zależy od układu i liczby projektorów. Może to potrwać około 18 minut.

- 11** Jeżeli projektory nie są podłączone do sieci lub, aby wyregulować ręcznie po wykonaniu automatycznych regulacji, wybierz ustawienie **Dopasowanie kolorów** w celu ręcznej regulacji jasności i barwy obrazów.

- Wybierz wartość dla ustawienia **Poziom regulacji** i wyreguluj odcień kolorów dla ustawień **Czerwony**, **Zielony** lub **Niebieski**, a następnie dostosuj ustawienie **Jasność**.
- Powtórz te czynności zgodnie z potrzebami, aby wyregulować każdy poziom regulacji.

- 12** Wybierz ustawienie **Skalowanie** w celu wyboru części obrazu.

- Najpierw ustaw **Skalowanie** na **Autom.** lub **Ręczne**.
- Wybierz ustawienie **Tryb skalowania** i wybierz jedną z następujących opcji:
 - **Obraz powiększ.**, aby utrzymać współczynnik kształtu obrazu podczas skalowania obrazu.

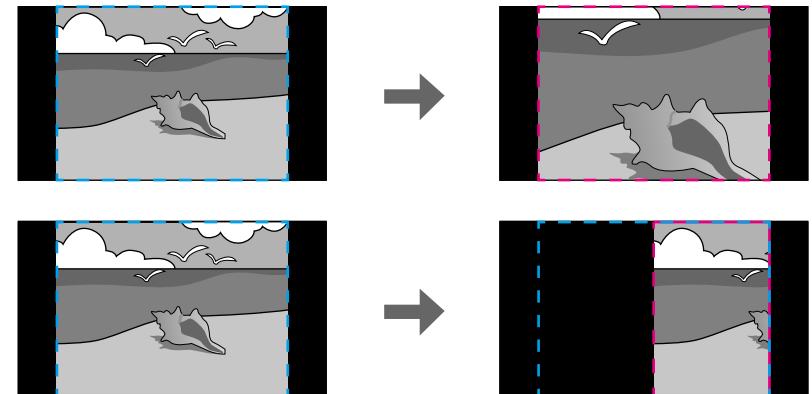

- 10** Podczas łączenia obrazów z kilku projektorów w sieci, wybierz ustawienie **Dopas. ekranu** w celu regulacji jasności i barwy obrazów.

- **Obraz pełny** w celu regulacji obrazu do rozmiaru ekranu projektora, podczas skalowania obrazu.

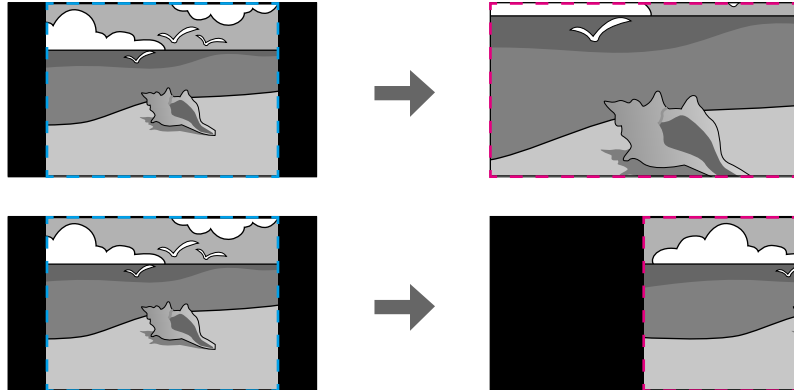

- Wybierz jedną lub więcej następujących opcji skalowania i w razie potrzeby dopasuj ją:
 - - lub + w celu jednoczesnego przeskalowania obrazu w poziomie i w pionie.
 - **Skaluj pionowo**, aby przeskalować obraz wyłącznie w pionie.
 - **Skaluj poziomo**, aby przeskalować obraz wyłącznie w poziomie.
- Wybierz ustawienie **Regul. przyc.** i użyj przycisków strzałek do regulacji współrzędnych i rozmiaru każdego obrazu wyświetlanego na ekranie.
- Wybierz **Zakres przyc.** w celu podglądu wybranego przyciętego obszaru.

» Tematy pokrewne

- "ID projektora" [str.107](#)
- "Grupowanie" [str.107](#)
- "Ukł. sąsiadująco" [str.107](#)
- "Nakładanie krawędzi" [str.107](#)
- "Poziom czerni" [str.108](#)
- "Dopas. ekranu" [str.109](#)

- "Dopasowanie kolorów" [str.109](#)
- "Skalowanie" [str.85](#)

Zestawianie z użyciem oprogramowania Epson Projector Professional Tool

Poprzez nałożenie obrazów z maksymalnie 6 projektorów, można utworzyć jeden jasny obraz, z użyciem opcjonalnej kamery zewnętrznej i oprogramowania Epson Projector Professional Tool.

W celu uzyskania szczegółów należy zapoznać się z dokumentem *Epson Projector Professional Tool Operation Guide*.

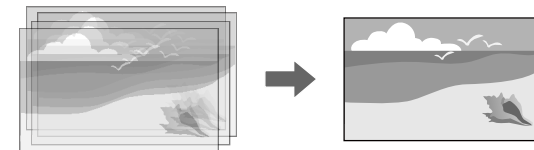

- 1** Uruchom oprogramowanie Epson Projector Professional Tool.
- 2** Utwórz grupę projektorów w zakładce **Layout/Monitoring**.
- 3** Określ pozycję każdego projektora z użyciem funkcji **Tiling and Stacking Settings** na ekranie **Edit Group**.
- 4** Uruchom kreatora **Geometry Correction Assist - Stacking Function**.

Po zakończeniu działania kreatora, jeśli w pikselach obrazów projekcji pojawiają się jakiegokolwiek odstępstwa, wyreguluj ręcznie ustawienie **Korekta punktowa**.



Czas wymagany do automatycznej konfiguracji nałożonych obrazów, zależy od układu i liczby projektorów. Może to potrwać około 9 minut.

Zestawianie z użyciem menu projektora

Jeżeli nie jest dostępne oprogramowanie Epson Projector Professional Tool, z użyciem menu projektora można utworzyć jeden jasny obraz, poprzez nałożenie obrazów z maksymalnie 2 projektorów.

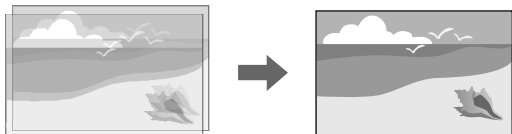

Ta funkcja jest dostępna tylko wtedy, gdy jest zainstalowana opcjonalna kamera zewnętrzna.

- 1** Podłącz dwa projektory z użyciem kabla LAN.
- 2** Dla dwóch projektorów, upewnij się, że jest włączone ustawienie DHCP w menu **Sieć**.



Po automatycznym przypisaniu adresu IP zaczekaj 1 minutę.

- 3** Wybierz **Zaawansow.** > **Multiprojektja** > **Proste zestawianie** > **Korekta punktowa** i wyreguluj pozycję, kształt i ostrość obrazu w jednym z projektorów (ten projektor zostanie projektorem głównym), z użyciem menu **Quick Corner**.
- 4** Wybierz **Rozp. autom. regulację** i wykonaj instrukcje ekranowe.

Po zakończeniu automatycznej regulacji, jeśli w pikselach obrazów projekcji pojawiają się jakiegokolwiek odstępki, wyreguluj ręcznie ustawienie **Korekta punktowa**.



- Czas wymagany do prostego zestawienia zależy od układu projektora. Może to potrwać około 4 minut.
- Jeśli nie została zainstalowana opcjonalna kamera zewnętrzna, ręcznie wyreguluj następujące ustawienia:
 - Ostrość
 - Powiększenie
 - Przesun. obiektywu
 - Korekta geometryczna

» Tematy pokrewne

- "Korekta punktowa" [str.64](#)
- "Ostrość/Zniekształcenie" [str.64](#)
- "Powiększenie" [str.63](#)
- "Przesun. obiektywu" [str.62](#)
- "Proste zestawianie" [str.110](#)
- "Warunki korzystania z funkcji prostego zestawienia" [str.110](#)
- "Ustawienia IP" [str.117](#)
- "Korekta geometryczna" [str.87](#)

Regulacja kolorów

Wyświetl wzorec testowy ze wszystkich projektorów w celu sprawdzenia odcienia każdego koloru.

Jeśli wymagana jest regulacja odcienia koloru, należy wykonać następujące operacje:

- Można wyregulować ustawienia Odcień, Nasylenie oraz Jasność dla indywidualnych kolorów obrazu.
 - ☛ **Obraz** > **Zaawansowane** > **RGBCMY**
- Regulacja ogólnych odcieni obrazu.
 - ☛ **Obraz** > **Balans bieli**



Zalecamy wyświetlenie następujących wzorców testowych:
Szare pasy pionowe, Szare pasy poziome i Biel

W przypadku instalacji na projektorze opcjonalnej kamery zewnętrznej, można użyć następujących funkcji, pomocnych w dostosowaniu obrazu.

- Obraz można dostosować automatycznie z użyciem oprogramowania Epson Projector Professional Tool (Funkcja Camera Assist).
- Utwórz jasny obraz projekcji, poprzez nałożenie obrazów z dwóch projektorów (Proste zestawianie).
- Sprawdź obraz przechwycony z użyciem opcjonalnej kamery zewnętrznej w Epson Web Control (Zdalny dost. do kam.).
- W celu optymalizacji jakości wyświetlania połączonego obrazu (Dopas. ekranu), popraw różnice barwy i jasności między projektorami.
- Dostosuj odcień kolorów całego ekranu, jeśli z czasem uległ on pogorszeniu (Kalibracja kolorów).

Ponieważ kamera zewnętrzna jest instalowana na projektorze lub na obiektywie, niezbędny jest statyw i miejsce na instalację. Nie jest konieczna regulacja ostrości, kąta i ekspozycji.

Sposób instalacji opisany jest w podręczniku kamery zewnętrznej.



- Oprogramowanie Epson Projector Professional Tool i podręcznik można pobrać z następujących stron internetowych.
epson.sn
- Ta funkcja nie jest dostępna, gdy jest używany następujący, opcjonalny obiektyw:
 - ELPLL08

» Tematy pokrewne

- "Funkcje Multiprojekcja" [str.130](#)
- "Opcje Kontrola sieci" [str.145](#)
- "Proste zestawianie" [str.110](#)
- "Dopas. ekranu" [str.109](#)
- "Kalibracja kolorów" [str.106](#)

Monitorowanie i sterowanie projektorem

Sprawdź te sekcje w celu uzyskania informacji o monitorowaniu i sterowaniu projektorem przez sieć.

► Tematy pokrewne

- "Monitorowanie projektora i opcje sterowania" [str.141](#)
- "Uzyskiwanie dostępu do projektora sieciowego z wykorzystaniem przeglądarki internetowej" [str.144](#)

Projektora można monitorować i sterować nim przez sieć w różny sposób.

» Tematy pokrewne

- "Epson Projector Management" [str.141](#)
- "Epson Web Control" [str.141](#)
- "SNMP" [str.141](#)
- "Polecenia ESC/VP21" [str.142](#)
- "Polecenia ESC/VP.net" [str.142](#)
- "PJLink" [str.142](#)
- "Art-Net" [str.142](#)
- "Obsługa Crestron Connected" [str.143](#)
- "Web API" [str.143](#)

Epson Projector Management

Oprogramowanie Epson Projector Management (wyłącznie Windows), umożliwia monitorowanie i sterowanie projektorem przez sieć. W celu uzyskania instrukcji należy zapoznać się z dokumentem *Instrukcja obsługi programu Epson Projector Management*.

Program Epson Projector Management można pobrać z następującej strony internetowej.

epson.sn



Metoda uwierzytelnienia podczas rejestracji projektorów zależy od wersji używanego oprogramowania Epson Projector Management. Dla uzyskania najlepszych wyników, zalecamy używanie najnowszej wersji oprogramowania Epson Projector Management.

Epson Web Control

Po podłączeniu projektora do sieci, można wybrać ustawienia projektora i sterować projekcją z wykorzystaniem zgodnej przeglądarki internetowej. Umożliwia to zdalny dostęp do projektora.

W trybie Odtwarzanie treści, można również edytować listy odtwarzania.



- Można używać następujących przeglądarek internetowych.
 - Internet Explorer 11 lub nowsza wersja (Windows)
 - Microsoft Edge (Windows)
 - Safari (Mac, iOS)
 - Chrome (Android)
- Podczas używania przeglądarki internetowej, nie należy się łączyć przez serwer proxy. Użytkownik nie może wybrać wszystkich ustawień menu projektora lub sterować wszystkimi funkcjami projektora przy użyciu przeglądarki internetowej.
- Po ustawieniu **Tryb gotowości** na **Komunikacja wł.**, można korzystać z przeglądarki internetowej do konfiguracji ustawień i sterowania nawet wtedy, gdy projektor znajduje się w trybie gotowości.
☛ Zaawansow. > Tryb gotowości

» Tematy pokrewne

- "Uzyskiwanie dostępu do projektora sieciowego z wykorzystaniem przeglądarki internetowej" [str.144](#)

SNMP

Administratorzy sieci mogą zainstalować oprogramowanie SNMP (Simple Network Management Protocol) w komputerach w sieci, co umożliwia monitorowanie projektorów. Jeśli używana sieć wykorzystuje to oprogramowanie, projektor można ustawić na monitorowanie SNMP.

☛ Sieć > Konfiguracja sieci > Powiadom. > SNMP



Ten projektor obsługuje agenta SNMP w wersji 1 (SNMPv1).

Polecenia ESC/VP21

Projektorem można sterować z urządzenia zewnętrznego za pomocą ESC/VP21.

Po przesłaniu do projektora polecenia Włącz zasilanie, projektor włącza się i przechodzi w tryb nagrzewania. Po włączeniu projektora, zwracany jest znak dwukropka ":" (3Ah).

Po przesłaniu polecenia do projektora, wykonuje on polecenie oraz zwraca ":", a następnie przechodzi do kolejnego polecenia.

Jeśli polecenie kończy się z błędem, wysyłany jest komunikat błędu oraz zwracany jest znak ":".

W celu uzyskania szczegółowych informacji, sprawdź *Specifications*.



Niektóre polecenia ESC/VP21 można także wykonać przez Web API. W celu uzyskania szczegółowych informacji należy zapoznać się z *Web API Specifications for Projectors*.

Polecenia ESC/VP.net

Projektor można monitorować z użyciem poleceń ESC/VP.net.

Po ustawieniu **Polecenie komunik.** na **Zabezpieczone**, można podłączyć projektor w wersji 2.0 z użyciem funkcji **Hasło kontroli sieci**.

Po ustawieniu **Polecenie komunik.** na **Zgodne**, można podłączyć projektor w wersji 2.0 lub 1.0. Użyj **Hasło dla Monitor** dla wersji 1.0. Można ustawić **Hasło dla Monitor** w aplikacji Epson Web Control.

☛ Sieć > Konfiguracja sieci > Inne > Polecenie komunik.

W celu uzyskania szczegółowych informacji, sprawdź *Specifications*.

PJLink

Protokół PJLink został opracowany przez organizację JBMA (Japan Business Machine and Information System Industries Association), jako standardowy protokół do sterowania projektorami zgodnymi z siecią, jako część działań podejmowanych w celu standaryzacji protokołów do sterowania projektorami.

Projektor jest zgodny ze standardem PJLink Class2 opracowanym przez JBMA.

Numerem portu używanym dla funkcji wyszukiwania PJLink jest 4352 (UDP).

Zanim będzie możliwe korzystanie ze standardu PJLink, należy wprowadzić ustawienia sieciowe.

☛ Sieć > Konfiguracja sieci > Podstawowy > Hasło PJLink

☛ Sieć > Konfiguracja sieci > Powiadom. > Powiadom. PJLink

☛ Sieć > Konfiguracja sieci > Inne > PJLink

Projektor jest zgodny ze wszystkimi poleceniami zdefiniowanymi przez PJLink Class2, za wyjątkiem wymienionych poniżej, a zgodność ta została potwierdzona w procesie weryfikacji adaptacji standardu PJLink.

Niekompatybilne polecenia:

Funkcja		Polecenie PJLink
Ustawienia wyciszania	Wygaszenie obrazu	AVMT 11
	Ustawienie wyciszania dźwięku	AVMT 21

<http://pjlink.jbma.or.jp/english/>

W celu uzyskania szczegółowych informacji, sprawdź *Specifications*.

Art-Net

Art-Net to protokół komunikacji Ethernet oparty na protokole TCP/IP. Projektorem można sterować z wykorzystaniem kontrolera DMX lub systemu aplikacji.

W celu uzyskania szczegółowych informacji, sprawdź *Specifications*.

Obsługa Crestron Connected

W przypadku używania systemu do monitorowania i kontroli sieci Crestron Connected, można skonfigurować projektor pod kątem jego używania w tym systemie. Oprogramowanie Crestron Connected umożliwia kontrolę i monitorowanie projektora przy użyciu przeglądarki internetowej.

Z aplikacji Epson Web Control można uzyskać dostęp do okna operacji Crestron Connected. Przed użyciem Crestron Connected należy włączyć Crestron Connected w menu **Sieć** projektora.

☛ **Sieć > Konfiguracja sieci > Inne > Crestron Connected**



- Gdy jest używane oprogramowanie Crestron Connected, nie można używać funkcji Message Broadcasting programu Epson Projector Management.

W celu uzyskania szczegółowych informacji na temat oprogramowania Crestron Connected, należy odwiedzić stronę internetową firmy Crestron.

<https://www.crestron.com/products/line/crestron-connected>

Aby monitorować urządzenia w systemie, można użyć w tym celu oprogramowania Crestron RoomView Express lub Crestron Fusion oferowanego przez firmę Crestron. Możesz kontaktować się z centrum pomocy i wysłać wiadomości w nagłych przypadkach. Szczegółowe informacje można znaleźć na następującej stronie internetowej.

<http://www.crestron.com/getroomview>



- Komunikację Web API można uwierzytelnić z zastosowaniem funkcji Uwierzytelnianie API (Uwierzytelnianie skrócone).
- Nazwa użytkownika do uwierzytelnienia API to **EPSONWEB**; należy użyć hasła ustawionego dla **Hasło kontroli sieci**.
☛ **Sieć > Konfiguracja sieci > Podstawowy > Hasło kontroli sieci**

Web API

Web API można używać do obsługi projektora. W celu uzyskania szczegółowych informacji należy zapoznać się z *Web API Specifications for Projectors*.

Po podłączeniu projektora do sieci, można wybrać ustawienia projektora i sterować projekcją z wykorzystaniem zgodnej przeglądarki internetowej. Umożliwia to zdalny dostęp do projektora.

- 1 Upewnij się, że projektor jest włączony.
- 2 Upewnij się, że komputer lub urządzenie jest połączone z tą samą siecią, w której dostępny jest projektor.
- 3 Uruchom przeglądarkę internetową w komputerze lub urządzeniu.
- 4 Przejdź do ekranu **Epson Web Control** poprzez wprowadzenie adresu IP projektora w polu adresowym przeglądarki. Podczas wprowadzania adresu IPv6 umieść ten adres w nawiasie kwadratowym [i].

Nastąpi wyświetlenie ekranu **Epson Web Control**.

- W trybie normalnym

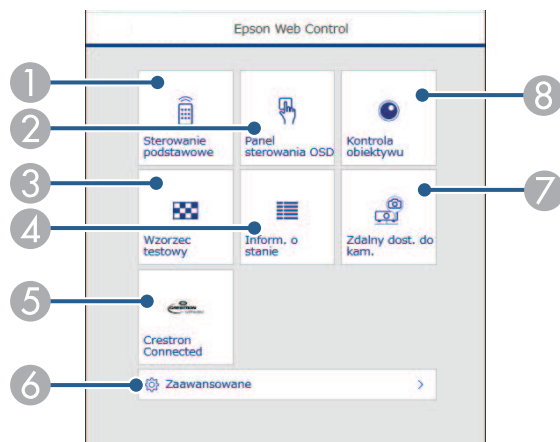

- 1 Zdalne sterowanie projektorem.
- 2 Obsługa ustawień menu projektora palcem lub myszą.
- 3 Wyświetla wzorzec testowy.
- 4 Wyświetlanie stanu projektora.

- 5 Otwieranie okna obsługi Crestron Connected. Dostępne wyłącznie po ustawieniu systemu Crestron Connected.
- 6 Otwieranie szczegółowych ustawień projektora.
- 7 Wykonanie zdjęcia wyświetlonego obrazu ze zdalnej lokalizacji.
- 8 Obsługa obiektywu projektora.



Można także sprawdzić pliki dziennika projektora, poprzez wprowadzenie na pasku URL przeglądarki, adresu "https://<adres IP projektora>/logs/", po ustawieniu **Miej. zap. plik. log** na **USB i pamięć wewnętrzna** w menu **Zaawansow.** projektora.

- W trybie Odtwarzanie treści

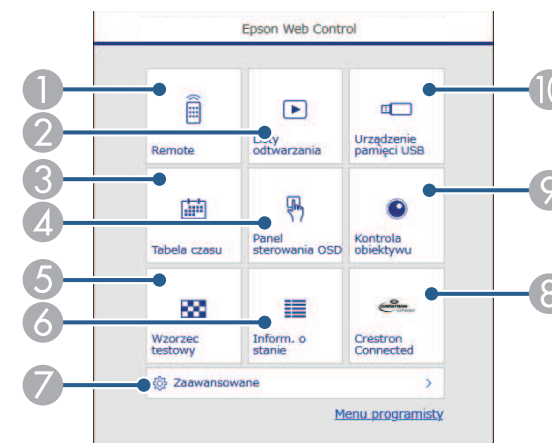

- 1 Zdalne sterowanie projektorem.
- 2 Wybór listy odtwarzania do odtworzenia i umożliwienie tworzenia lub edycji list odtwarzania.
- 3 Otwieranie ekranu **Tabela czasu**.
- 4 Obsługa ustawień menu projektora palcem lub myszą.
- 5 Wyświetla wzorzec testowy.

- 6 Wyświetlanie stanu projektora.
- 7 Otwieranie szczegółowych ustawień projektora.
- 8 Otwieranie okna obsługi Crestron Connected. Dostępne wyłącznie po ustawieniu systemu Crestron Connected.
- 9 Obsługa obiektywu projektora.
- 10 Rejestracja lub usuwanie danych dla listy odtwarzania w napędzie flash USB.

5 Wybierz opcję odpowiadającą funkcji projektora do sterowania.



- W celu dostępu do niektórych opcji na ekranie **Epson Web Control**, może być potrzebne zalogowanie. Jeśli widoczne jest okno logowania, wprowadź nazwę użytkownika i hasło.
- Podczas dostępu do opcji **Sterowanie podstawowe**, nazwa użytkownika to **EPSONREMOTE**, a domyślne hasło to numer seryjny projektora.
- Podczas dostępu do innych opcji, nazwa użytkownika to **EPSONWEB**, a domyślne hasło to numer seryjny projektora.
- Hasło można zmienić w menu **Sieć** projektora.
 - ☛ **Sieć > Konfiguracja sieci > Podstawowy > Hasło funkcji Remote**
 - ☛ **Sieć > Konfiguracja sieci > Podstawowy > Hasło kontroli sieci**

» Tematy pokrewne

- "Opcje Kontrola sieci" [str.145](#)

Opcje Kontrola sieci

Sterowanie podstawowe (wyłącznie w trybie normalnym)

Opcje ekranu **Sterowanie podstawowe** umożliwia wybór źródła wejścia i sterowania projektorem.



- Jeśli widoczne jest okno logowania, wprowadź nazwę użytkownika i hasło. (Nazwa użytkownika to **EPSONREMOTE** a domyślne hasło to numer seryjny projektora).
- Hasło można zmienić w menu **Sieć** projektora.
 - ☛ **Sieć > Konfiguracja sieci > Podstawowy > Hasło funkcji Remote**

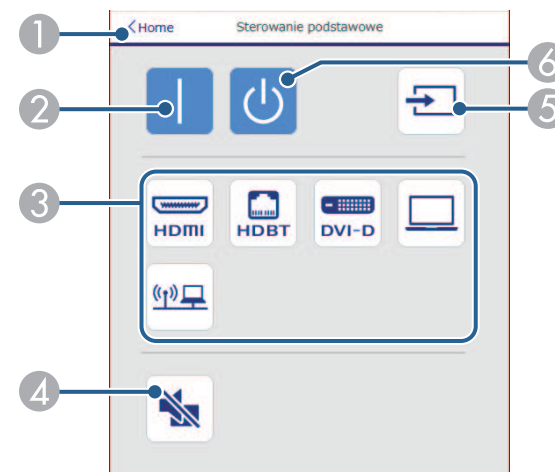

- 1 Powrót do ekranu **Epson Web Control**.
- 2 Włączanie projektora.
- 3 Wybór źródła wejścia. (Dostępne źródła zależą od modelu projektora)
- 4 Tymczasowo włącza i wyłącza wideo i audio.
- 5 Automatyczne wykrywanie sygnału wejścia.
- 6 Wyłączanie projektora.

Panel sterowania OSD

Opcje na ekranie **Panel sterowania OSD** umożliwiają wyświetlenie menu ustawień projektora i wybór pomiędzy nimi, poprzez przesunięcie palcem lub myszą na panelu.

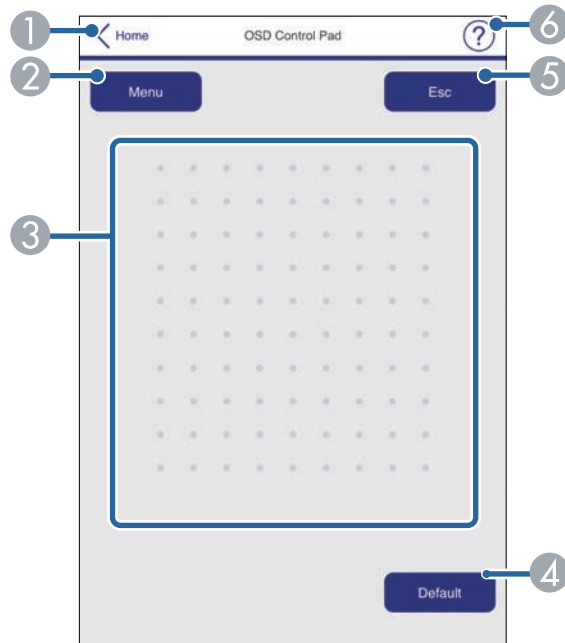

- 1 Powrót do ekranu **Epson Web Control**.
- 2 Wyświetlanie menu ustawień projektora.
- 3 Użyj palca lub myszy do nawigacji w menu.
- 4 Zerowanie domyślnej wartości wybranego ustawienia.
- 5 Powrót do poprzedniego menu.
- 6 Wyświetlanie tematów pomocy.

Kontrola obiektywu

Opcje ekranu **Kontrola obiektywu**, umożliwiają obsługę obiektywu projektora.

Ekran Ostrość / Zniekształcenie

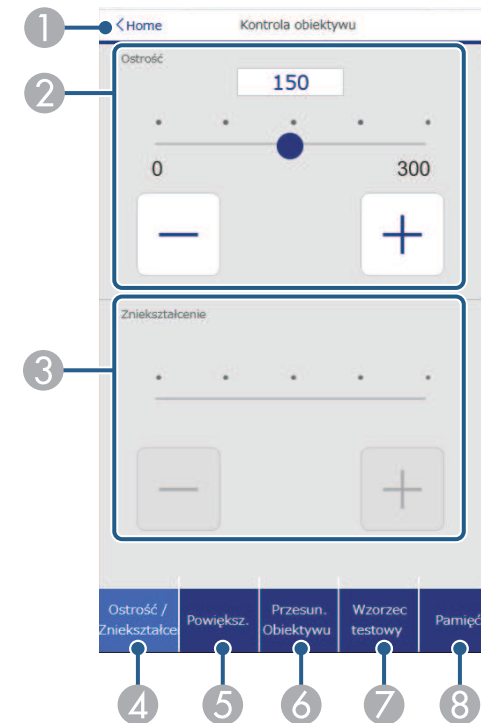

- 1 Powrót do ekranu **Epson Web Control**.
- 2 Regulacja ostrości obrazu.
- 3 Regulacja zniekształcenia obrazu.
- 4 Wyświetlanie ekranu **Ostrość/Zniekształcenie**.
- 5 Wyświetlanie ekranu **Powiększenie**.
- 6 Wyświetlanie ekranu **Przesun. Obiektywu**.

- Wyświetlanie ekranu **Wzorzec testowy**.
- Wyświetlanie ekranu **Pamięć**.

Ekran powiększenia

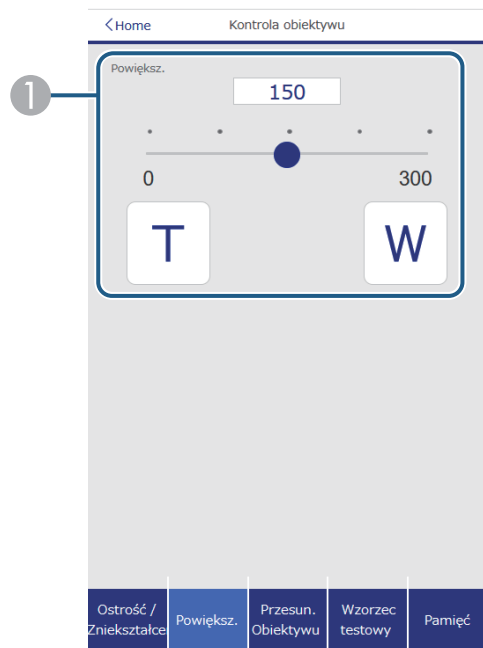

- Regulacja rozmiaru obrazu.
W: Powiększenie rozmiaru wyświetlanego obrazu.
T: Zmniejszenie rozmiaru wyświetlanego obrazu.

Ekran przesunięcia obiektywu

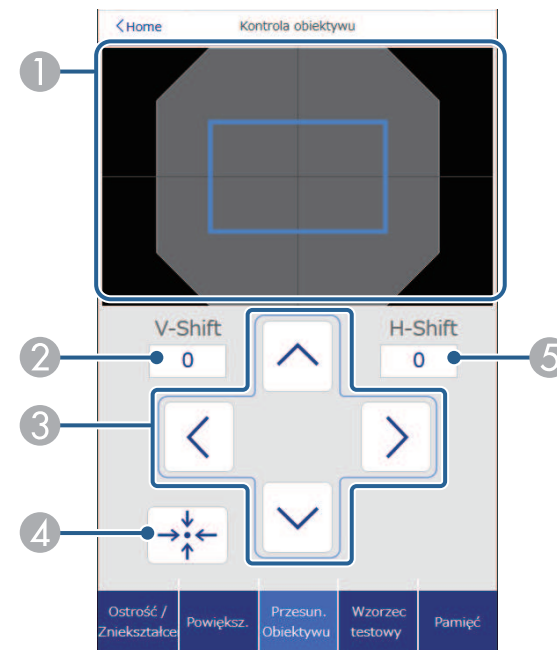

- Niebieski kwadrat wyświetla bieżące położenie obrazu, a czerwony kwadrat wyświetla nowe położenie obrazu.
- Wyświetlanie pionowego położenia obrazu; wybierz w celu zmiany wartości.
- Przesuwanie położenia ekranu w górę, w dół, w lewo lub w prawo.
- Przesuwanie obiektywu do pozycji głównej.
- Wyświetlanie poziomego położenia obrazu; wybierz w celu zmiany wartości.

Ekran Wzorzec testowy

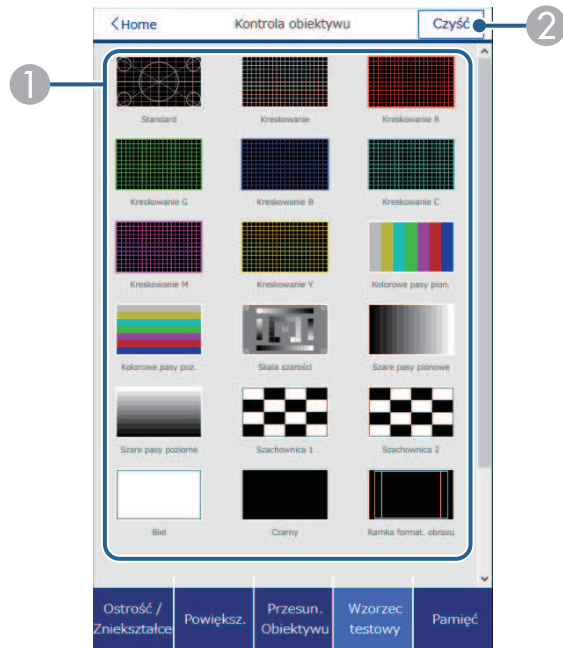

- 1 Wyświetlanie dostępnych wzorców testowych. Wybierz w celu wyświetlenia wzorca testowego.
- 2 Wyłączenie wyświetlania wzorca testowego.

Ekran Pamięć

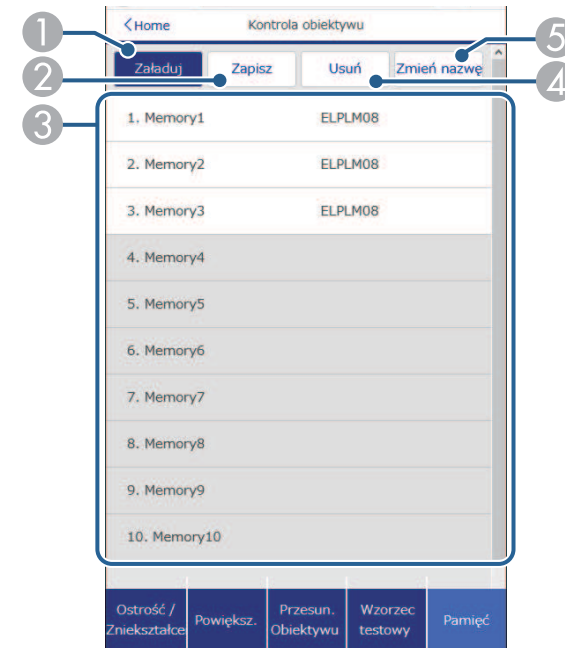

- 1 Zastępowanie bieżących ustawień zapisanymi ustawieniami.
- 2 Zapisywanie bieżących ustawień do pamięci.
- 3 Wyświetlanie listy zapisanych pamięci.
- 4 Usunięcie zapisanej pamięci.
- 5 Zmiana nazwy zapisanej pamięci.

Inform. o stanie

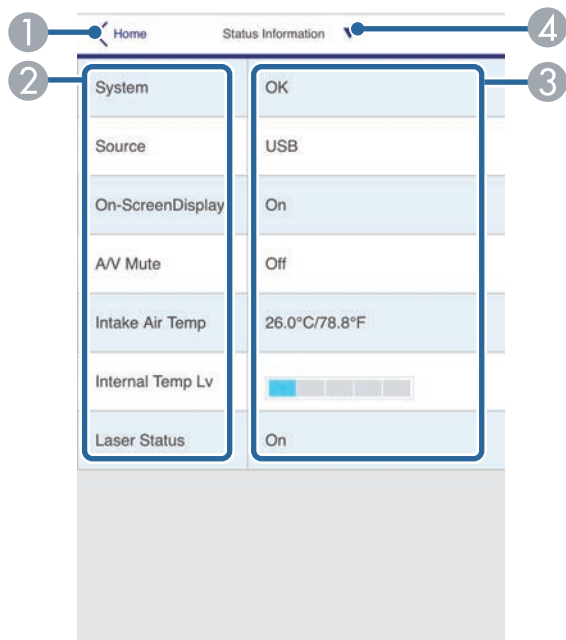

- 1 Powrót do ekranu **Epson Web Control**.
- 2 Wyświetlanie listy monitorowanych ustawień.
- 3 Wyświetlanie stanu ustawienia.
- 4 Wybierz w celu wyświetlenia różnych informacji o stanie.

Zdalny dost. do kam. (wyłącznie w trybie normalnym)

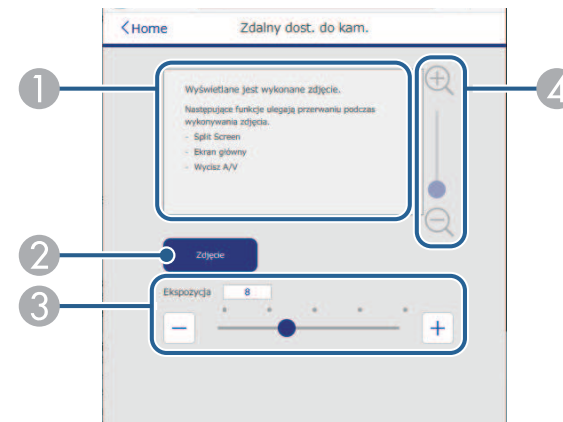

- 1 Wyświetlanie przechwyconego obrazu z użyciem przycisku **Zdjęcie**.
- 2 Wykonanie zdjęcia obrazu projekcji z użyciem opcjonalnej kamery zainstalowanej z przodu projektora.
- 3 Regulacja ekspozycji obrazu.
- 4 Powiększenie lub zmniejszenie przechwyconego obrazu.

Zaawansowane

Ekran **Zaawansowane**, umożliwia wybór ustawień projektora.



Po użyciu domyślnego hasła (numer seryjny projektora) lub **admin** jako hasła, wyświetlany jest komunikat z poleceniem zmiany hasła, przed wyświetleniem ekranu **Zaawansowane**. Wykonaj instrukcje ekranowe w celu zmiany hasła.

Zdecydowanie zaleca się regularną zmianę hasła, aby zapobiec nieautoryzowanemu dostępowi do projektora.

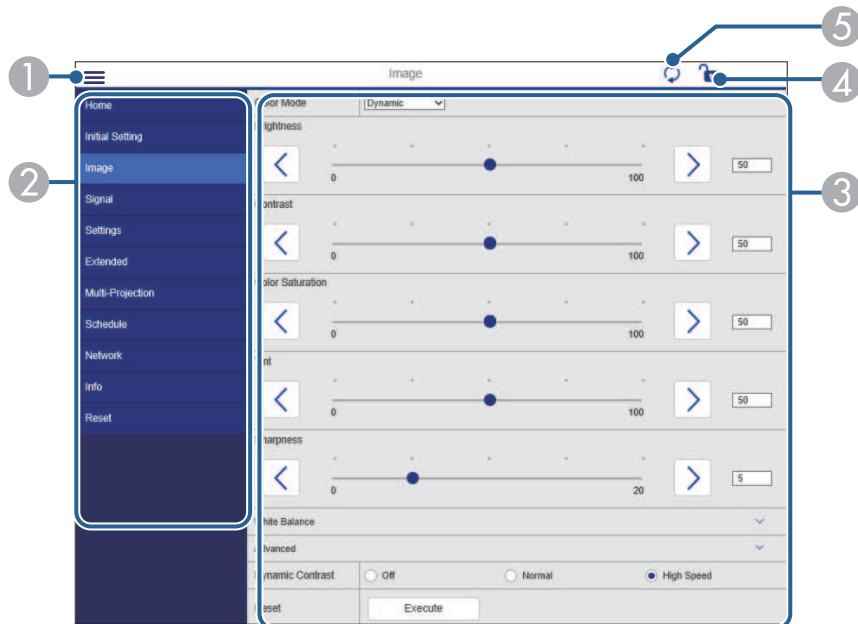

- 1 Otwieranie menu.
- 2 Wyświetlanie nazwy wybranego menu.
- 3 Określanie ustawień projektora. (Dostępne ustawienia zależą od modelu projektora)
- 4 Blokada/odblokowanie ustawień projektora.
- 5 Aktualizacja ustawień projektora.



Używając Epson Web Control nie można zmienić następujących ustawień.

- Dostos. dla Gamma
- EDID
- Łącze HDMI
- Przycisk użytkownika
- Odtwarzanie treści
- Proste zestawianie
- Pozycja wiadomości
- Logo użytkownika
- Typ obiektywu
- Kalibracja obiektywu
- Język
- Diagn. bezprz. LAN
- Wyszukaj punkt dostępu
- Crestron Connected
- Event ID
- Poziom sygn. HDBaseT
- Poziom anteny



Następujące ustawienia można wybrać jedynie z Epson Web Control.

- Hasło dla Monitor (do 16 znaków alfanumerycznych) (wyłącznie po ustawieniu Polecenie komunik. na Zgodne)
- Ustawienia IPv6 (ręczne)
- Port HTTP (numer portu używanego dla funkcji Web Control za wyjątkiem portu 80 [domyślny], 843, 3620, 3621, 3625, 3629, 4352, 4649, 5357, 10000, 10001, 41794)
- Wyświetlaj dzienniki

Zdalne (tylko w trybie Odtwarzanie treści)

Opcje ekranu **Remote** umożliwiają wybór źródła wejścia, sterowania projektorem i uruchomienia list odtwarzania.

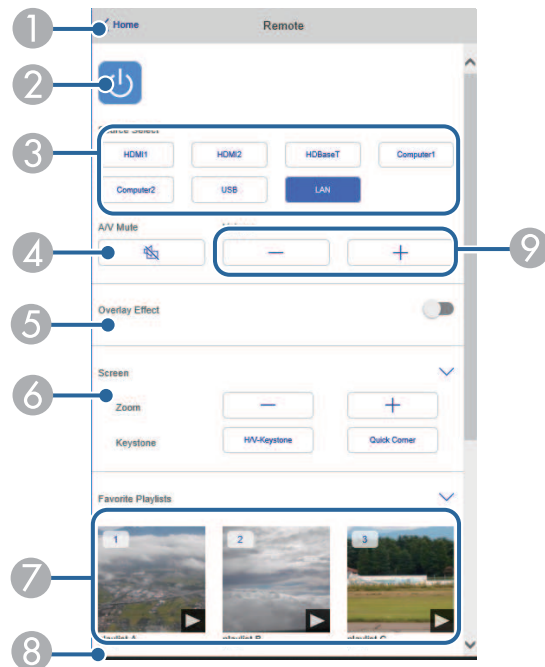

- 1 Powrót do ekranu **Epson Web Control**.
- 2 Włączanie lub wyłączanie projektora.
- 3 Wybór źródła wejścia. (Dostępne źródła zależą od modelu projektora)
- 4 Tymczasowo włącza i wyłącza wideo i audio.
- 5 Opcja **Efekt nakładania** jest wyświetlana, gdy bieżącym źródłem jest nic innego niż USB.

Włączanie lub wyłączanie **Efekt nakładania** w celu dodania do listy odtwarzania efektów koloru i kształtu.

Po włączeniu, wyświetlany jest ekran **Efekty**. Do listy odtwarzania można dodać filtry predefiniowanego efektu koloru i kształtu. Można także utworzyć dostosowany efekt.

- 6 Określanie ustawień ekranu.
- 7 Wyświetlanie ulubionych list odtwarzania. Wybór listy odtwarzania do rozpoczęcia projekcji.
- 8 Wyświetlanie informacji dla wyświetlanej listy odtwarzania. Ikony wskazują ustawienia listy odtwarzania.
 - : Zostały zastosowane efekty nakładania
 - : Zostały zastosowane powtarzanie odtwarzania
 - : Długość listy odtwarzaniaWybierz strzałkę w dolnym, prawym rogu, aby wyświetlić następujący ekran.
- 9 Umożliwia regulację głośności głośnika.

Ekran wyświetlany podczas wyświetlania listy odtwarzania (tylko w trybie Odtwarzanie treści)

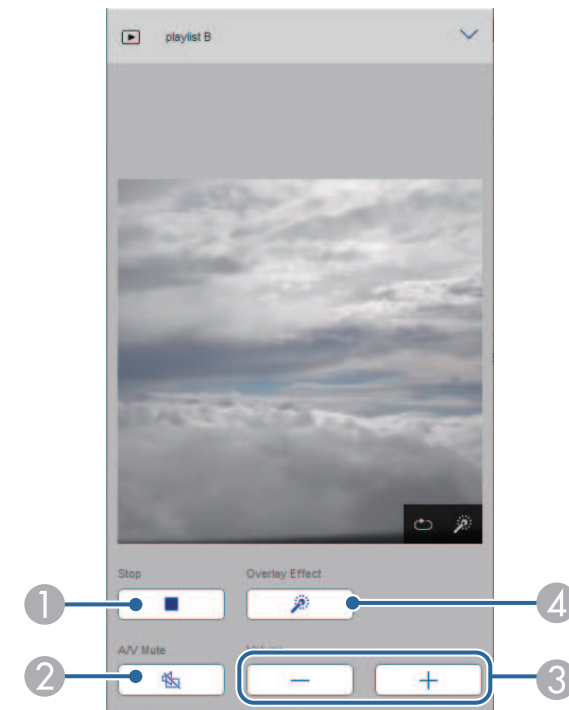

- 1 Zatrzymanie projekcji.
- 2 Tymczasowo włącza i wyłącza wideo i audio. Jednakże, dźwięk i wideo nadal działa, dlatego nie można wznowić projekcji w punkcie uaktywnienia tej funkcji.
- 3 Umożliwia regulację głośności głośnika.
- 4 Otwieranie ekranu **Efekty**. Można wybrać efekty wstępnych ustawień lub wybrać indywidualną jasność, kolor i filtry efektu kształtu.

Lista odtwarzania (tylko w trybie Odtwarzanie treści)

Opcje na ekranie **Lista odtwarzania**, umożliwiają wybór listy odtwarzania do odtworzenia z listy i utworzenie lub edycję list odtwarzania.

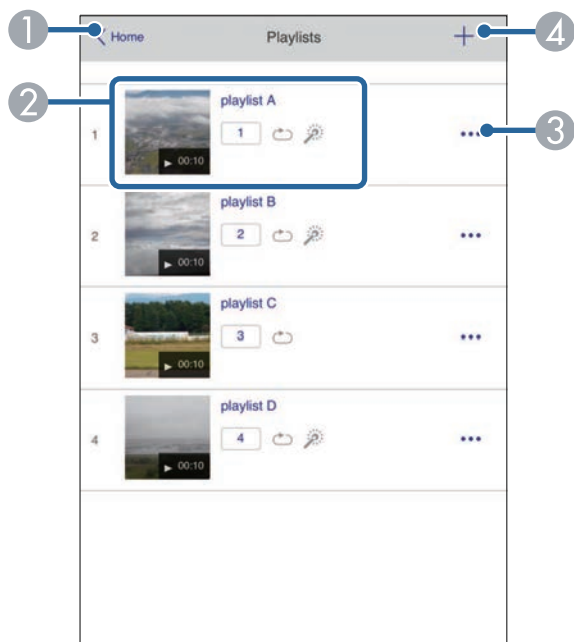

- 1 Powrót do ekranu **Epson Web Control**.

- 2 Rozpoczynanie projekcji list odtwarzania.
Ikony wskazują ustawienia listy odtwarzania.
📄: Numer przypisany do ulubionych list odtwarzania
🔄: Zostały zastosowane powtarzanie odtwarzania
🎛️: Zostały zastosowane efekty nakładania
- 3 Otwiera menu, które umożliwia edycję, kopiowanie, zapisywanie w ulubionych lub usuwanie listy odtwarzania.
Po wybraniu **Edycja** lub **Powiel**, wyświetlany jest ekran **Edycja listy odtwarzania**.
- 4 Otwiera on ekran **Nowa lista odtwarzania**, na którym można utworzyć nową listę odtwarzania.

Ekran Nowa lista odtwarzania/Edycja listy odtwarzania (tylko w trybie Odtwarzanie treści)



- 1 Edycja nazwy listy odtwarzania.
- 2 Wybór, czy ma być włączone powtarzanie odtwarzania.
- 3 Zapisanie listy odtwarzania jako ulubione.
Po zapisaniu ulubionych, można szybko rozpocząć odtwarzanie listy odtwarzania ulubionych z użyciem ekranu **Remote** lub pilota.
- 4 Wyświetlanie obrazów lub filmów, dodanych do listy odtwarzania. Lista odtwarzania odtwarza obrazy lub filmy w kolejności.
- 5 Dodawanie obrazów lub filmów do listy odtwarzania.
- 6 Usuwanie z listy obrazów lub filmów.
- 7 Otwieranie ekranu **Przełącz obraz**.
Można określić odstęp czasu do przełączenia do następnego pliku obrazu. Można także wybrać efekt przejścia.
- 8 Otwieranie ekranu **Efekty**.
Do listy odtwarzania można dodać filtry predefiniowanego efektu koloru i kształtu. Można także utworzyć dostosowany efekt.
- 9 Podgląd listy odtwarzania.

Urządzenie pamięci USB (tylko w trybie Odtwarzanie treści)

Opcje na ekranie **Urządzenie pamięci USB**, umożliwiają przesyłanie danych dla listy odtwarzania do napędu flash USB lub usuwanie danych w napędzie flash USB.



Przesyłać można pliki .avi, .jpeg (.jpg), .png, .bmp lub .gif. Aby dodać do listy odtwarzania pliki .mp4 i .mov, należy użyć oprogramowania Epson Projector Content Manager lub aplikacji Epson Creative Projection.

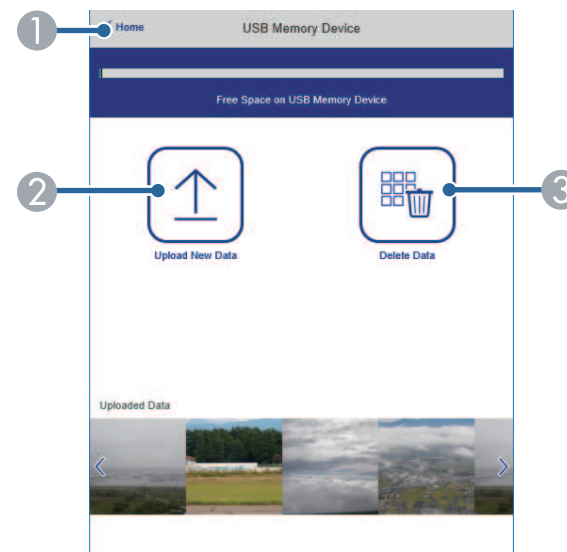

- 1 Powrót do ekranu **Epson Web Control**.
- 2 Kopiowanie wymaganych obrazów lub filmów, które mają być dodane do list odtwarzania napędu flash USB.
- 3 Usuwanie obrazów lub filmów w napędzie flash USB.

Tabela czasu (tylko w trybie Odtwarzanie treści)

Opcje na ekranie **Tabela czasu** umożliwiają włączenie lub wyłączenie określonych funkcji tabeli czasu.

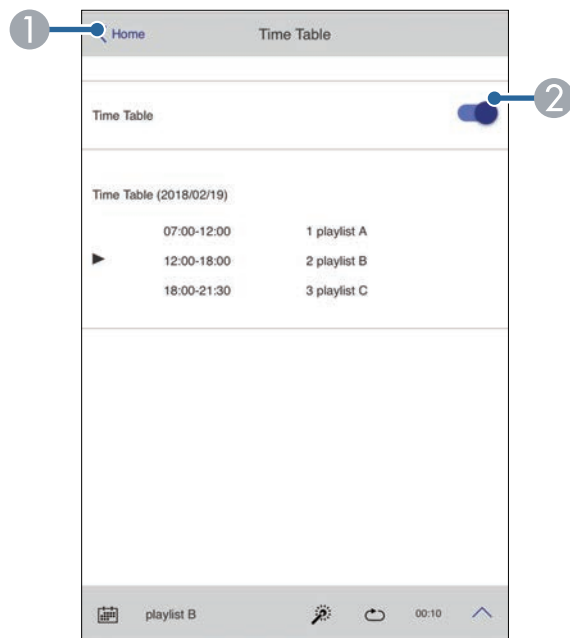

- 1 Powrót do ekranu **Epson Web Control**.
- 2 Włączenie lub wyłączenie tabeli czasu.



Funkcja tabeli czasu programu Epson Projector Content Manager pozwala określić czas rozpoczęcia i zakończenia każdej listy odtwarzania.

W celu uzyskania szczegółowych informacji, sprawdź dokument *Instrukcja obsługi oprogramowania Epson Projector Content Manager*.

Konserwacja projektora

Wykonaj instrukcje opisane w tych punktach w celu konserwacji projektora.

» Tematy pokrewne

- "Konserwacja projektora" [str.156](#)
- "Czyszczenie obiektywu" [str.157](#)
- "Czyszczenie obudowy projektora" [str.158](#)
- "Czyszczenie wlotowych otworów wentylacyjnych" [str.159](#)

Należy okresowo czyścić obiektyw projektora i czyścić otwory wentylacyjne, aby zapobiec przegrzaniu projektora z powodu zablokowania wentylacji.

W projektorze można wymienić następujące części:

- Baterie pilota
- Moduł obiektywu

Jeśli wymiany wymagają inne części, skontaktować się z firmą Epson lub z autoryzowanym przedstawicielem serwisu Epson.

Ostrzeżenie

Przed czyszczeniem jakichkolwiek części projektora należy go wyłączyć i odłączyć przewód zasilający. Nigdy nie należy otwierać żadnej pokrywy projektora poza sytuacją, gdy zostanie to specjalnie wskazane w tym podręczniku. Elementy pod napięciem wewnątrz projektora mogą powodować poważne obrażenia.

Obiektyw projektora należy czyścić okresowo lub po zauważeniu kurzu albo plam na powierzchni.

- W celu usunięcia kurzu lub smug, delikatnie wytrzyj obiektyw czystym i suchym papierem do czyszczenia obiektywu.
- Jeśli obiektyw jest zakurzony, wydmuchaj kurz używając dmuchawy, a następnie wytrzyj obiektyw.

Ostrzeżenie

- Przed czyszczeniem obiektywu, wyłącz projektor i odłącz przewód zasilający.
- Nie należy używać do wydmuchiwania pyłu żadnych łatwopalnych sprayów gazowych, takich jak pojemniki ze sprężonym powietrzem. Wysoka temperatura generowana przez projektor, może spowodować pożar.

Uwaga

- Obiektywu nie należy wycierać zaraz po wyłączeniu projektora. Może to spowodować uszkodzenie obiektywu.
- Nie należy używać do czyszczenia obiektywu żadnych szorstkich materiałów i nie należy narażać obiektywu na uderzenia; w przeciwnym razie obiektyw może zostać uszkodzony.

Przed czyszczeniem obudowy projektora należy wyłączyć projektor i odłączyć przewód zasilający.

- Aby usunąć kurz lub brud, użyj miękkiej, suchej i pozbawionej włókien szmatki.
- Do usunięcia opornych zabrudzeń użyj miękkiej szmatki zwilżonej wodą i łagodnym mydłem. Nie należy spryskiwać projektora bezpośrednio żadnym płynem.

Uwaga

Do czyszczenia obudowy projektora nie należy używać wosku, alkoholu, benzenu, rozpuszczalnika do farb, ani innych chemikaliów. Mogą one uszkodzić obudowę. Nie należy używać pojemników ze sprężonym powietrzem, w przeciwnym razie gazy mogą pozostawić łatwopalną pozostałość.

Okresowo lub po zauważeniu zabrudzenia powierzchni należy czyścić wloty powietrza projektora, aby zapobiec przegrzaniu projektora z powodu zablokowanej wentylacji.

- 1** Wyłącz projektor i odłącz przewód zasilający.
- 2** Ostrożnie usuń kurz, używając odkurzacza lub szczotki.

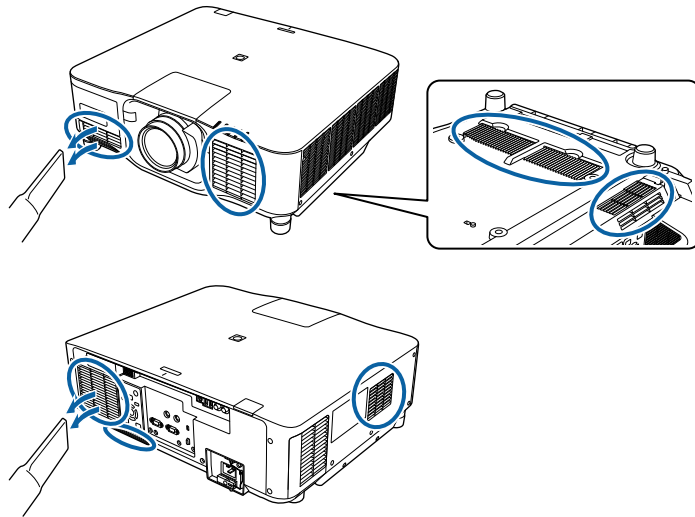

Rozwiązywanie problemów

Sprawdź rozwiązania opisane w tych punktach w przypadku problemów z używaniem projektora.

» Tematy pokrewne

- "Problemy dotyczące projekcji" [str.161](#)
- "Stan wskaźnika projektora" [str.162](#)
- "Komunikaty wyświetlania stanu projektora" [str.165](#)
- "Rozwiązywanie problemów z obrazem i dźwiękiem" [str.170](#)
- "Rozwiązywanie problemów z działaniem projektora lub pilota" [str.176](#)
- "Rozwiązania problemów w trybie Odtwarzanie treści" [str.178](#)
- "Rozwiązywanie problemów z siecią" [str.179](#)

Jeśli projektor nie działa prawidłowo, wyłącz go, odłącz, a następnie podłącz z powrotem i włącz.

Jeśli nie rozwiązuje to problemu, sprawdź następujące czynności:

- Problem mogą wskazywać wskaźniki na projektorze.
- Jeśli projektor działa, opcja Pomoc na ekranie głównym, może wyświetlać informacje o powszechnie napotykanym problemach.
- Rozwiązania w tym podręczniku mogą pomóc w rozwiązaniu wielu problemów.

Jeśli żadne z tych rozwiązań nie pomoże, w celu uzyskania pomocy technicznej należy się skontaktować z firmą Epson.

Wskaźniki na projektorze wskazują stan projektora i informują o wystąpieniu problemu. Należy sprawdzić stan i kolor wskaźników, a następnie sprawdzić rozwiązanie w podanej tabeli.



- Jeśli wskaźniki świecą według wzoru nie określonego w tabeli powyżej, wyłącz projektor, odłącz go, a następnie skontaktuj się z firmą Epson w celu uzyskania pomocy.
- Przy ustawieniu **Wskaźniki na Wyłączone** w menu **Zaawansow.** projektora w normalnych warunkach wyświetlania wszystkie wskaźniki są wyłączone.
☛ Zaawansow. > Działanie > Zaawansowane > Wskaźniki

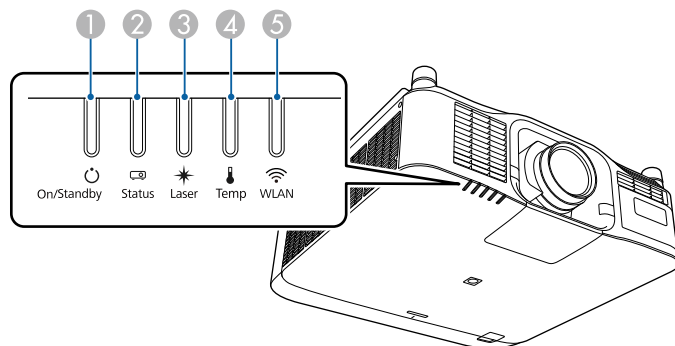

- 1 Wskaźnik Wł./Stan gotowości (zasilanie)
- 2 Wskaźnik stanu
- 3 Wskaźnik Laser
- 4 Wskaźnik Temp (temperatura)
- 5 Wskaźnik WLAN (beprzewodowa sieć LAN)

Stan projektora

Wskaźnik i stan	Problem i rozwiązania
Zasilanie: Niebieskie światło Stan: Niebieskie światło Laser: Różne stany wskaźnika Temp: Wyłączony	Normalne działanie.
Zasilanie: Niebieskie światło Stan: Migające niebieskie Laser: Różne stany wskaźnika Temp: Wyłączony	Rozgrzewanie. Podczas rozgrzewania, należy poczekać około 30 sekund na wyświetlenie obrazu. Podczas rozgrzewania, wszystkie przyciski są wyłączone.
Zasilanie: Niebieskie światło Stan: Migające niebieskie Laser: Wyłączony Temp: Wyłączony	Wyłączanie lub schładzanie. Podczas wyłączania i schładzania, wszystkie przyciski są wyłączone.
Zasilanie: Niebieskie światło Stan: Wyłączony Laser: Wyłączony Temp: Wyłączony	Gotowość, tryb uśpienia lub monitorowanie. Po naciśnięciu przycisku zasilania nastąpi uruchomienie projekcji.
Zasilanie: Migające niebieskie Stan: Wyłączony Laser: Wyłączony Temp: Wyłączony	Przygotowanie dla następujących funkcji. Wyłączone są wszystkie funkcje. <ul style="list-style-type: none"> • Monitorowanie • Szybkie uruchamianie • Zasilanie USB
Zasilanie: Niebieskie światło Stan: Niebieskie światło Laser: Migające niebieskie Temp: Wyłączony	EB-PU2220B: Uaktywniona jest funkcja migawki. EB-PU2120W: Trwa działanie funkcji Wycisz A/V.

Wskaźnik i stan	Problem i rozwiązania
Zasilanie: Różne stany wskaźnika Stan: Migające niebieskie Laser: Migające pomarańczowe Temp: Różne stany wskaźnika	Uruchomiony Tryb odświeżania. ☛ Zerowanie > Tryb odświeżania
Zasilanie: Migające niebieskie Stan: Różne stany wskaźnika Laser: Różne stany wskaźnika Temp: Migające pomarańczowe	Projektor jest za gorący. <ul style="list-style-type: none"> • Upewnij się, że szczeliny wentylacyjne są czyste oraz, że projektor nie jest zainstalowany w miejscu w pobliżu obiektów, które uniemożliwiają przepływ powietrza, na przykład na półce lub w zamkniętym miejscu. • Upewnij się, że temperatura otoczenia nie jest za wysoka.
Zasilanie: Wyłączony Stan: Migające niebieskie Laser: Wyłączony Temp: Światło pomarańczowe	Projektor został przegrzany i wyłączony. Pozostaw projektor wyłączony na 5 minut w celu schłodzenia. <ul style="list-style-type: none"> • Upewnij się, że szczeliny wentylacyjne są czyste oraz, że projektor nie jest zainstalowany w miejscu w pobliżu obiektów, które uniemożliwiają przepływ powietrza, na przykład na półce lub w zamkniętym miejscu. • Upewnij się, że temperatura otoczenia nie jest za wysoka. • Jeśli projektor działa na dużej wysokości, ustaw Tryb dużej wysokości na Włączone w menu projektora. ☛ Zaawansow. > Działanie > Tryb dużej wysokości • Jeśli problem nie ustępuje, odłącz projektor i skontaktuj się z firmą Epson w celu uzyskania pomocy.
Zasilanie: Migające niebieskie Stan: Różne stany wskaźnika Laser: Migające pomarańczowe Temp: Różne stany wskaźnika	Ostrzeżenie dotyczące lasera Wyłącz projektor, odłącz go i skontaktuj się z firmą Epson w celu uzyskania pomocy.

Wskaźnik i stan	Problem i rozwiązania
Zasilanie: Migające niebieskie Stan: Różne stany wskaźnika Laser: Migające pomarańczowe Temp: Różne stany wskaźnika	Ostrzeżenie obiektywu Założony jest nieobsługiwany obiektyw; zdejmij nieobsługiwany obiektyw i załóż obsługiwany obiektyw.
Zasilanie: Migające niebieskie Stan: Różne stany wskaźnika Laser: Migające pomarańczowe Temp: Migające pomarańczowe	Ostrzeżenie dotyczące migawki (EB-PU2220B) Wyłącz projektor, odłącz go i skontaktuj się z firmą Epson w celu uzyskania pomocy.
Zasilanie: Wyłączony Stan: Migające niebieskie Laser: Stałe pomarańczowe Temp: Wyłączony	Problem z laserem lub z płytką opóźniającą. Wyłącz projektor, odłącz go i skontaktuj się z firmą Epson w celu uzyskania pomocy.
Zasilanie: Wyłączony Stan: Migające niebieskie Laser: Wyłączony Temp: Migające pomarańczowe	Problem z wentylatorem lub czujnikiem. Wyłącz projektor, odłącz go i skontaktuj się z firmą Epson w celu uzyskania pomocy.
Zasilanie: Wyłączony Stan: Migające niebieskie Laser: Migające pomarańczowe Temp: Wyłączony	Wewnętrzny błąd projektora Wyłącz projektor, odłącz go i skontaktuj się z firmą Epson w celu uzyskania pomocy.

Wskaźnik i stan	Problem i rozwiązania
Zasilanie: Wyłączony Stan: Migające niebieskie Laser: Stałe pomarańczowe Temp: Światło pomarańczowe	Błąd przesunięcia obiektywu Błąd napięcia zasilania Wyłącz projektor, odłącz go i skontaktuj się z firmą Epson w celu uzyskania pomocy.
Zasilanie: Wyłączony Stan: Migające niebieskie Laser: Stałe pomarańczowe Temp: Światło pomarańczowe	Problem z obiektywem lub niezainstalowany obiektyw. <ul style="list-style-type: none"> • Załóż obiektyw. • Jeśli obiektyw jest już założony, wyjmij go, a następnie załóż ponownie. • Jeśli problem nie ustępuje, odłącz projektor i skontaktuj się z firmą Epson w celu uzyskania pomocy.
Zasilanie: Różne stany wskaźnika Stan: Różne stany wskaźnika Laser: Migające pomarańczowe Temp: Różne stany wskaźnika	Projektor nie może utrzymać stałej jasności i ustawienie jest wyłączone. ☛ Ustawienia > Ust. jasności > Tryb stały
Zasilanie: Wyłączony Stan: Migające niebieskie Laser: Wyłączony Temp: Migające pomarańczowe	Błąd systemu chłodzenia Wyłącz projektor, odłącz go i skontaktuj się z firmą Epson w celu uzyskania pomocy.
Zasilanie: Wyłączony Stan: Migające niebieskie Laser: Migające pomarańczowe Temp: Migające pomarańczowe	Błąd migawki (EB-PU2220B) Wyłącz projektor, odłącz go i skontaktuj się z firmą Epson w celu uzyskania pomocy.

Wskaźnik i stan	Problem i rozwiązania
Zasilanie: Wyłączony Stan: Migające niebieskie Laser: Stałe pomarańczowe Temp: Wyłączony	Błąd otwarcia górnej obudowy Wyłącz projektor, odłącz go i skontaktuj się z firmą Epson w celu uzyskania pomocy.

Stan bezprzewodowej sieci LAN

Stan wskaźnika bezprzewodowej sieci LAN	Problem i rozwiązania
Niebieskie światło	Dostępna bezprzewodowa sieć LAN.
Miganie niebieskiego światła (szybkie)	Podłączenie do urządzenia.
Miganie niebieskiego światła (wolne)	Wystąpił błąd. Wyłącz projektor, a następnie włącz go ponownie.
Wyłączone	Bezprzewodowa sieć LAN jest niedostępna. Sprawdź, czy są prawidłowe ustawienia zabezpieczenia bezprzewodowej sieci LAN.

W menu **Info** projektora, można monitorować stan projektora i przeglądać informacje o błędach.



Informacje > Inform. o stanie

Kategorie na wyświetlaczu stanu, umożliwiają wyświetlenie informacji o projektorze i jego działaniu.



- Komunikaty stanu są dostępne wyłącznie w języku angielskim.
- Wyświetlane elementy zależą od modelu projektora, sygnału obrazu i źródła obrazu.

Kategoria Status Information

Informacje	Opis
System	Patrz tabela informacji o stanie System .
Source	Wyświetlanie aktualnie używanego źródła.
On-ScreenDisplay	Wyświetlanie ustawień dla menu ekranowych. Po wyłączeniu, menu lub komunikaty nie są wyświetlane na obrazach projekcji.
A/V Mute	Wyświetlanie stanu Wycisz A/V (EB-PU2120W).
Shutter	Wyświetlanie stanu funkcji migawki (EB-PU2220B).
Shutter Startup	Wyświetlanie ustawienia migawki Uruchomienie (EB-PU2220B).  Zaawansow. > Działanie > Ust. migawki
Shutter Standby	Wyświetlanie ustawienia migawki Gotowość (EB-PU2220B).  Zaawansow. > Działanie > Ust. migawki
Intake Air Temp	Wyświetlanie temperatury wlotu powietrza.
Internal Temp Lv	Wyświetlanie wewnętrznej temperatury projektora.

Informacje	Opis
AC Voltage	Monitorowanie stanu napięcia wejścia i wyświetlanie ostrzeżenia lub błędu, po wystąpieniu chwilowego spadku napięcia. Ostrzeżenia i błędy wskazują następujący stan: Podczas używania zasilania 200 V <ul style="list-style-type: none"> • Warning1: spadek napięcia (poniżej 180 V) • Warning2: spadek napięcia (poniżej 160 V) • Warning3: chwilowe przerwanie • Error: blokada zasilania Podczas używania zasilania 100 V <ul style="list-style-type: none"> • Warning1: spadek napięcia (poniżej 90 V) • Warning3: chwilowe przerwanie • Error: blokada zasilania Podczas wyłączania projektora poprzez wyłączenie gniazda zasilania (wyłączenie bezpośrednie), wyświetlany jest błąd. To nie jest błąd rzeczywisty.
ExtCam Status	Wyświetlanie stanu działania opcjonalnej kamery zewnętrznej.
Laser Status	Wyświetlanie stanu działania źródła światła.

Kategoria Source

Informacje	Opis
Source	Wyświetlanie aktualnie używanego źródła.
Resolution	Wyświetlanie rozdzielczości bieżącego sygnału wejścia.
Color Space	Wyświetlanie przestrzeni barwowej bieżącego sygnału wejścia.
H-Frequency	Wyświetlanie częstotliwości poziomej bieżącego sygnału wejścia.
V-Frequency	Wyświetlanie częstotliwości pionowej bieżącego sygnału wejścia.
Sync Polarity	Wyświetlanie polaryzacji synchronizacji.
Sync Mode	Wyświetlanie typu synchronizacji.
Detected Mode	Wyświetlanie wykrytego typu bieżącego sygnału wejścia.

Informacje	Opis
Video Range	Wyświetlanie poziomu wideo projektora.
Transport	Wyświetlanie metody skanowania.

Kategoria Signal Information

Informacje	Opis
5V Detect	Wyświetlanie wyników wykrywania sygnałów 5V.
TMDS Clock	Wyświetlanie częstotliwości TMDS bieżącego sygnału wejścia.
H-Frequency	Wyświetlanie częstotliwości poziomej bieżącego sygnału wejścia.
V-Frequency	Wyświetlanie częstotliwości pionowej bieżącego sygnału wejścia.
Stable Time	Wyświetlanie czasu działania od określenia źródła wejścia.
HDCP Status	Wyświetlanie stanu HDCP.
HDCP Ver	Wyświetlanie wersji HDCP.
AVI VIC	Wyświetlanie informacji VIC (AVI) bieżącego sygnału wejścia.
AVI Checksum	Wyświetlanie wyników sumy kontrolnej AVI.
AVI Sampling Str	Wyświetlanie próbkowania kolorów AVI.
Signal Mode	Wyświetlanie trybu sygnału.
HDR Mode	Wyświetlanie trybu HDR.
EDID Mode	Wyświetlanie trybu EDID.
HDBaseT Level	Wyświetlanie informacji o sygnale obrazu z gniazda HDBaseT.
SDI Link Mode *	Wyświetlanie typu połączenia dla SDI.
Sync Detect *	Wyświetlanie wyników wykrywania sygnału dla każdego portu 3G/HD/SD SDI.
PayloadID Detect *	Wyświetlanie wyników obciążenia SDI wykrywania ID.
Resolution *	Wyświetlanie rozdzielczości.

Informacje	Opis
Refresh Rate *	Wyświetlanie częstotliwości odświeżania dla SDI.
Color Sampling *	Wyświetlanie próbkowania kolorów.
Pixel Depth *	Wyświetlanie głębi kolorów dla SDI.
SDI Type *	Wyświetlanie typu SDI.
3G Mapping Level *	Wyświetlanie poziomu mapowania dla 3G-SDI.
Color Space *	Wyświetlanie metody konwersji przestrzeni barwowej.

* Dostępne tylko dla EB-PU2220B.

Kategoria Network Wired

Informacje	Opis
Projector Name	Wyświetlanie nazwy używanej do identyfikacji projektora po połączeniu z siecią.
Connection Mode	Wyświetlanie ścieżki połączenia dla sieci LAN.
DHCP	Wyświetlanie ustawień DHCP.
IP Display	Wyświetlanie ustawień adresu IP wyświetlacza.
IP Address	Wyświetlanie adresu IP.
MAC Address	Wyświetlanie adresu MAC.

Kategoria Network Wireless

Informacje	Opis
Projector Name	Wyświetlanie nazwy używanej do identyfikacji projektora po połączeniu z siecią.
Connection Mode	Wyświetlanie trybu połączenia, używanego podczas łączenia projektora i komputera przez bezprzewodową sieć LAN.
SSID Display	Wyświetlanie ustawień wyświetlania SSID.
SSID	Wyświetlanie SSID.
DHCP	Wyświetlanie ustawień DHCP.

Informacje	Opis
IP Display	Wyświetlanie ustawień adresu IP wyświetlacza.
IP Address	Wyświetlanie adresu IP.
MAC Address	Wyświetlanie adresu MAC.
Security	Wyświetlanie ustawień zabezpieczenia.
Antenna Level	Wyświetlanie stanu odbioru dla Wi-Fi.

Kategoria Maintenance

Informacje	Opis
Operation Time	Wyświetlanie łącznego czasu działania projektora.
Laser Op. Time	Wyświetlanie czasu działania dla każdego ustawienia Tryb światła.

Kategoria Version

Informacje	Opis
Serial No.	Wyświetlanie numeru seryjnego projektora.
Main	Wyświetlanie informacji o wersji firmware projektora.
Video2	
Sub	
Sub2	
HDMI	
HDMI2	
HDBaseT	
Pixel Shift	

System inform. o stanie

Stan	Opis
OK	Projektor znajduje się w trybie normalnego działania.
Warm-up	Trwa rozgrzewanie projektora.
Standby	Projektor znajduje się w trybie gotowości.
Cool Down	Trwa schładzanie projektora.
Temp Error	<p>Wystąpił błąd wysokiej temperatury.</p> <p>W oprogramowaniu Epson Projector Management lub aplikacji Projector Config Tool, można sprawdzić następujący stan.</p> <ul style="list-style-type: none"> • Temp Error 09(AIR) • Temp Error 0C(PS2) • Temp Error 12(PHW) • Temp Error 1D(PS1) • Temp Error 23(PFC1) • Temp Error 24(HDBT) • Temp Error 25(VIC) • Temp Error 26(SML) • Temp Error 2A(LVR) • Temp Error 2B(LVG) • Temp Error 2C(LVB) • Temp Error 2F(LD1) • Temp Error 30(LD2) • Temp Error 34(PS3) • Temp Error 3D(INA1) • Temp Error 46(LLC1) • Temp Error 47(LLC2) • Temp Error 4B(LDDR1) • Temp Error 4C(LDDR2) • Temp Error 4D(LDDR3) • Temp Error 63(RGB-R) • Temp Error 64(RGB-B) • Temp Error FE <p>Może być także wyświetlany numer ID urządzenia.</p>

Stan	Opis
Fan Error	<p>Wystąpił błąd wentylatora.</p> <p>W oprogramowaniu Epson Projector Management lub aplikacji Projector Config Tool, można sprawdzić następujący stan.</p> <ul style="list-style-type: none"> • Fan Error 29(LVR) • Fan Error 2A(LVG) • Fan Error 2B(LVB) • Fan Error 25(ROUT1) • Fan Error 26(ROUT2) • Fan Error 42(ROUT3) • Fan Error 43(ROUT4) • Fan Error 1F(PHW) • Fan Error 07(EX) • Fan Error 14(PS1) • Fan Error 17(PS2) • Fan Error 3D(MA) <p>Może być także wyświetlany numer ID urządzenia.</p>

Stan	Opis
Sensor Error	<p>Wystąpił błąd czujnika.</p> <p>W oprogramowaniu Epson Projector Management lub aplikacji Projector Config Tool, można sprawdzić następujący stan.</p> <ul style="list-style-type: none"> • Sensor Error 09(AIR) • Sensor Error 0C(PS2) • Sensor Error 12(PHW) • Sensor Error 1D(PS1) • Sensor Error 23(PFC1) • Sensor Error 24(HDBT) • Sensor Error 25(VIC) • Sensor Error 26(SML) • Sensor Error 2A(LVR) • Sensor Error 2B(LVG) • Sensor Error 2C(LVB) • Sensor Error 2F(LD1) • Sensor Error 30(LD2) • Sensor Error 34(PS3) • Sensor Error 3D(INA1) • Sensor Error 46(LLC1) • Sensor Error 47(LLC2) • Sensor Error 4B(LDDR1) • Sensor Error 4C(LDDR2) • Sensor Error 4D(LDDR3) • Sensor Error 63(RGB-R) • Sensor Error 64(RGB-B) <p>Może być także wyświetlany numer ID urządzenia.</p>

Stan	Opis
Internal Error	<p>Wystąpił błąd wewnętrzny.</p> <p>W oprogramowaniu Epson Projector Management lub aplikacji Projector Config Tool, można sprawdzić następujący stan.</p> <ul style="list-style-type: none"> • Internal Error 01 • Internal Error 02 • Internal Error 1C • Internal Error 12 • Internal Error 0F • Internal Error 10 • Internal Error 13 • Internal Error 07 • Internal Error 0A • Internal Error 14 • Internal Error 1A <p>Może być także wyświetlany numer ID urządzenia.</p>
Temp Warning	Pojawiło się ostrzeżenie dotyczące wysokiej temperatury.
Lens Shift Error	Wystąpił błąd przesunięcia obiektywu.
Lens Error	Wystąpił błąd obiektywu.
Laser Error	Wystąpił błąd lasera.
Laser Warning	Pojawiło się ostrzeżenie dotyczące lasera.
Temp Error FE	Wystąpił błąd lasera spowodowany zbyt wysoką temperaturą lasera.
Temp Warning FE	Pojawiło się ostrzeżenie dotyczące lasera spowodowane zbyt wysoką temperaturą lasera.
Pump Error	Wystąpił błąd pompy.
Shutter Error	Wystąpił błąd migawki.
Shutter Warning	Pojawiło się ostrzeżenie dotyczące migawki.

Sprawdź rozwiązania podane w tych punktach w przypadku problemów z wyświetlanymi obrazami lub dźwiękiem.

► **Tematy pokrewne**

- "Rozwiązania w razie braku obrazu" [str.170](#)
- "Rozwiązania w razie komunikatu "Brak sygnału"" [str.170](#)
- "Rozwiązania w razie komunikatu "Nieobsługiwane"" [str.171](#)
- "Rozwiązania w razie częściowego wyświetlania obrazu" [str.171](#)
- "Rozwiązania odpowiednie, gdy obraz nie jest prostokątny" [str.172](#)
- "Rozwiązania w razie zakłóceń lub zniekształceń statycznych obrazu" [str.172](#)
- "Rozwiązania w razie nieostrego lub zamazanego obrazu" [str.173](#)
- "Rozwiązania w razie nieprawidłowej jasności lub kolorów obrazu" [str.173](#)
- "Rozwiązania, gdy nie zostały prawidłowo zastosowane automatyczne regulacje" [str.173](#)
- "Rozwiązania, gdy nie zostało prawidłowo zastosowane proste zestawianie" [str.174](#)
- "Rozwiązania w przypadku utrzymywania się na wyświetlanym obrazie powidoku" [str.175](#)
- "Rozwiązania dotyczące problemów z dźwiękiem" [str.175](#)

Rozwiązania w razie braku obrazu

Jeśli obraz nie wyświetla się, należy wypróbować następujące rozwiązania:

- Naciśnij przycisk [A/V Mute] na pilocie, aby sprawdzić, czy obraz nie został wyłączony tymczasowo.
- Upewnij się, że wszystkie niezbędne kable zostały dokładnie podłączone oraz, że włączono zasilanie projektora i podłączonych źródeł wideo.
- Naciśnij przycisk zasilania projektora w celu wybudzenia ze stanu gotowości lub z trybu uśpienia. Sprawdź także, czy podłączony komputer znajduje się w trybie uśpienia lub wyświetla obraz wygaszacza ekranu.
- Jeśli projektor nie odpowiada podczas naciskania przycisków na panelu sterowania, przyciski te mogą być zablokowane ze względów bezpieczeństwa. Odblokuj przyciski w ustawieniu **Blokada działania** lub użyj pilota do włączenia projektora.

☛ **Ustawienia > Blokuj ustawienie > Blokada działania**

- Jeśli projektor nie odpowiada po naciśnięciu dowolnych przycisków na projektorze, w projektorze mógł wystąpić wewnętrzny błąd. W celu uzyskania pomocy skontaktuj się z firmą Epson.
- Wyreguluj ustawienie **Jasność** w menu **Obraz** projektora.
- Wyreguluj jasność źródła światła projektora.
☛ **Ustawienia > Ust. jasności**
- Upewnij się, że ustawienie **Komunikaty** jest ustawione na **Włączone** w menu **Zaawansow.** projektora.
☛ **Zaawansow. > Wyświetlanie > Komunikaty**
- Projektor może nie wyświetlać plików wideo chronionych prawem autorskim z komputera. Aby uzyskać więcej szczegółów, sprawdź dostarczony z komputerem podręcznik.
- W przypadku obrazów wyświetlonych z Windows Media Center zmniejsz rozmiar ekranu z trybu pełnego ekranu.
- W przypadku obrazów wyświetlanych z aplikacji z wykorzystaniem Windows DirectX, wyłącz funkcje DirectX.

Rozwiązania w razie komunikatu "Brak sygnału"

Jeśli pojawia się komunikat "Brak sygnału", należy wypróbować następujące rozwiązania:

- Naciskaj przycisk [Search] (pilot) lub [Source Search] (panel sterowania) na panelu sterowania lub pilocie, aż do wyświetlenia wymaganego obrazu ze źródła.
- Włącz podłączony komputer lub źródło wideo i w razie potrzeby uruchom odtwarzanie, aby rozpocząć prezentację.
- Sprawdź, czy wszystkie przewody wymagane do projekcji są starannie podłączone.
- Przy projekcji z laptopa upewnij się, że włączono wyświetlanie na monitorze zewnętrznym.
- W razie potrzeby wyłącz projektor i podłączony komputer lub źródło wideo, a następnie włącz je z powrotem.
- Podczas projekcji ze źródła HDMI, zamień kabel HDMI na krótszy.

» Tematy pokrewne

- "Wyświetlanie z laptopa z systemem operacyjnym Windows" [str.171](#)
- "Wyświetlanie z laptopa Mac" [str.171](#)

Wyświetlanie z laptopa z systemem operacyjnym Windows

Po wyświetleniu komunikatu "Brak sygnału" podczas projekcji z laptopa, należy włączyć w ustawieniach laptopa z systemem operacyjnym Windows wyświetlanie na zewnętrznym monitorze.

- 1 Przytrzymaj przycisk Windows i jednocześnie naciśnij **P** na klawiaturze, a następnie kliknij **Powiel**.
- 2 Jeśli obraz nie jest wyświetlany przez laptop i projektor, sprawdź program Windows **Wyświetlanie**, aby się upewnić, że zostało włączone zewnętrzne gniazdo monitora oraz, że jest wyłączony tryb rozszerzonego pulpitu.
- 3 W razie potrzeby sprawdź ustawienia karty graficznej i ustaw opcję wielu wyświetlaczy na **Klonowanie** lub **Powiel**.

Wyświetlanie z laptopa Mac

Po wyświetleniu komunikatu "Brak sygnału" podczas projekcji z laptopa Mac należy włączyć w ustawieniach laptopa wyświetlanie na zewnętrznym monitorze. (W celu uzyskania szczegółów sprawdź podręcznik laptopa.)

- 1 Otwórz program narzędziowy **Preferencje systemowe** i wybierz **Wyświetlacze**.
- 2 W razie potrzeby wybierz opcję **Wyświetlacz** lub **Kolorowy LCD**.
- 3 Kliknij zakładkę **Organizuj** lub **Układ**.
- 4 Wybierz **Wyświetlacze lustrzane**.

Rozwiązania w razie komunikatu "Nieobsługiwane"

Jeśli wyświetlany jest komunikat "Nieobsługiwane.", należy wypróbować następujące rozwiązania:

- Upewnij się, że rozdzielczość wyświetlania komputera nie przekracza rozdzielczości projektora i ograniczeń częstotliwości. W razie potrzeby wybierz rozdzielczość wyświetlania dla komputera.

Rozwiązania w razie częściowego wyświetlania obrazu

Jeśli obraz komputera wyświetla się tylko częściowo, należy wypróbować następujące rozwiązania:

- Podczas projekcji z komputera z użyciem komputerowego kabla VGA, naciśnij przycisk [Auto] na pilocie w celu optymalizacji sygnału obrazu.
- Upewnij się, że wybrałeś prawidłowe ustawienie **Typ ekranu** dla używanego ekranu.
 - ☛ **Zaawansow.** > **Wyświetlanie** > **Ekran** > **Typ ekranu**

Jeśli pomiędzy krawędzią obrazu i ramką wyświetlanego obrazu znajdują się marginesy, wyreguluj pozycję obrazu.

 - ☛ **Zaawansow.** > **Wyświetlanie** > **Ekran** > **Położenie ekranu**
- Upewnij się, że ustawienie **Skalowanie** jest wyłączone w menu **Sygnal** projektora.
- Spróbuj dopasować pozycję obrazu, używając ustawienia **Pozycja** w menu **Sygnal** projektora.
- Naciśnij przycisk [Aspect] na pilocie w celu wyboru innego współczynnika kształtu obrazu.
- Zmień ustawienie **Rozdzielczość** w menu **Sygnal** według sygnału podłączonego urządzenia.
- Zmień ustawienie **Maskowanie** w menu **Sygnal** projektora, aby obraz był wyświetlany zgodnie z oczekiwaniami.
- Po powiększeniu lub zmniejszeniu obrazu przyciskami [E-Zoom] naciskaj przycisk [Esc], aż do powrotu trybu pełnego ekranu.

- Sprawdź ustawienia wyświetlacza komputera, aby wyłączyć dwa wyświetlacze i ustawić rozdzielczość w zakresie ograniczeń projektora.
- Sprawdź rozdzielczość przypisaną do plików prezentacji, aby zobaczyć, czy zostały utworzone dla innej rozdzielczości.
- Podczas wyświetlania w trybie Odtwarzanie treści upewnij się, że są używane odpowiednie ustawienia opcji **Efekt nakładania**.
 - ☛ **Ustawienia > Odtwarzanie treści > Efekt nakładania**
- Upewnij się, że zostało wybrane prawidłowe ustawienie **Projekcja** w menu **Zaawansow.** projektora.

Rozwiązania odpowiednie, gdy obraz nie jest prostokątny

Jeśli obraz projekcji nie jest prostokątny, należy wypróbować następujące rozwiązania:

- Umieść projektor bezpośrednio przed środkiem ekranu, jeśli to możliwe prostopadle do ekranu.
- Naciśnij przycisk [Geometry] na panelu sterowania lub na pilocie, aby dopasować kształt obrazu.
- Wyreguluj ustawienie **Geom. poz/pion** w celu korekcji kształtu obrazu.
 - ☛ **Ustawienia > Korekta geometryczna > Geom. poz/pion**
- Wyreguluj ustawienie **Quick Corner** w celu korekcji kształtu obrazu.
 - ☛ **Ustawienia > Korekta geometryczna > Quick Corner**
- Dopasuj ustawienie **Powierz. zakrzywiona** w celu korekcji narożników i boków obrazu projekcji na zakrzywionej powierzchni z tym samym promieniem.
 - ☛ **Ustawienie > Korekta geometryczna > Narożnik ścian**
- Dopasuj ustawienie **Narożnik ścian** w celu korekcji narożników i boków obrazu projekcji na zakrzywionej powierzchni z prawidłowymi kątami.
 - ☛ **Ustawienie > Korekta geometryczna > Powierz. zakrzywiona**
- Wyreguluj ustawienie **Korekta punktowa** w celu poprawienia niewielkich zniekształceń, pojawiających się w niektórych partiach.
 - ☛ **Ustawienie > Korekta geometryczna > Korekta punktowa**

Rozwiązania w razie zakłóceń lub zniekształceń statycznych obrazu

Jeśli wyświetlany obraz zawiera zakłócenia elektroniczne (zakłócenia) lub statyczne, należy wypróbować następujące rozwiązania:

- Należy sprawdzić kable łączące komputer lub źródło wideo z projektorem. Powinny być:
 - Oddzielone od przewodu zasilającego w celu zabezpieczenia przed zakłóceniami
 - Dokładnie podłączone na obu końcach
 - Nie podłączony przedłużacz
- Sprawdź ustawienia w menu **Sygnal** projektora, aby się upewnić, że pasują do bieżącego źródła wideo.
- Wyreguluj ustawienia **Poprawienie obrazu** w menu **Obraz** projektora.
 - ☛ **Obraz > Poprawienie obrazu > Redukcja szumów**
 - ☛ **Obraz > Poprawienie obrazu > Redukcja zakłóceń MPEG**
 - ☛ **Obraz > Poprawienie obrazu > Usuwanie przeplotu**
- Ustaw **Rozdzielczość** na **Autom.** w menu **Sygnal** projektora.
- Wybierz rozdzielczość wideo komputera i częstotliwość odświeżania zgodną z projektorem.
- Podczas projekcji z komputera z użyciem komputerowego kabla VGA, naciśnij przycisk [Auto] na pilocie w celu automatycznej regulacji ustawień **Traking** i **Synchronizacja**. Jeśli obrazy nie są wyregulowane prawidłowo, wyreguluj ręcznie ustawienia **Traking** i **Synchronizacja** w menu **Sygnal** projektora.
- Po wyregulowaniu kształtu obrazu z wykorzystaniem elementów sterowania projektora spróbuj zmniejszyć ustawienie **Ostrość** w menu **Obraz** projektora, aby poprawić jakość obrazu.
- Po podłączeniu przedłużacza, spróbuj uruchomić projekcję bez niego, aby sprawdzić, czy powoduje zakłócenia sygnału.
- Upewnij się, że wybrano prawidłowe ustawienie **Zakres wideo** lub **EDID** w menu **Sygnal** projektora, jeśli jest dostępne dla danego źródła obrazu.
 - ☛ **Sygnal > Zaawansowane > Zakres wideo**
 - ☛ **Sygnal > Zaawansowane > EDID**

Rozwiązania w razie nieostrego lub zamazanego obrazu

Jeśli obraz projekcji jest nieostry lub zamazany, należy wypróbować następujące rozwiązania:

- Wyreguluj ostrość obrazu.
- Ustaw projektor wystarczająco blisko ekranu.
- Ustaw projektor w taki sposób, aby nie był zbyt duży kąt regulacji geometrii obrazu, co mogłoby spowodować zniekształcenia obrazu.
- Oczyszczyć obiektyw projektora.



Aby uniknąć kondensacji na obiektywie po przyniesieniu projektora z zimnego miejsca, przed użyciem należy poczekać na rozgrzanie projektora do temperatury pokojowej.

- Wyreguluj ustawienie **Ostrość** w menu **Obraz**, aby poprawić jakość obrazu.
- Podczas projekcji z komputera z użyciem komputerowego kabla VGA, naciśnij przycisk [Auto] na pilocie w celu automatycznej regulacji ustawień **Traking** i **Synchronizacja**. Jeśli pozostaną pasy lub cały obraz będzie rozmazany, wyświetl na ekranie obraz wzorcowy i ręcznie wyreguluj ustawienia **Traking** oraz **Synchronizacja** w menu **Sygnal** projektora.
- Podczas projekcji z komputera, użyj niższej rozdzielczości, dopasowanej do naturalnej rozdzielczości projektora.

Rozwiązania w razie nieprawidłowej jasności lub kolorów obrazu

Jeśli obraz projekcji jest za ciemny lub za jasny albo są nieprawidłowe kolory, należy wypróbować następujące rozwiązania:

- Naciśnij przycisk [Color Mode] na pilocie, aby wypróbować inne tryby koloru dla obrazu i otoczenia.
- Sprawdź ustawienia źródła wideo.

- Wyreguluj dostępne ustawienia w menu projektora **Obraz**, dla bieżącego źródła wejścia, takiego jak **Jasność**, **Kontrast**, **Odcień** i **Nasycenie koloru**.
- Upewnij się, że wybrano prawidłowe ustawienie **Zakres wideo** lub **EDID** w menu **Sygnal** projektora, jeśli jest dostępne dla danego źródła obrazu.
 - ☛ **Sygnal** > **Zaawansowane** > **Zakres wideo**
 - ☛ **Sygnal** > **Zaawansowane** > **EDID**
- Upewnij się, że zostało wybrane prawidłowe ustawienie **RGBCMY** w menu **Obraz** projektora.
 - ☛ **Obraz** > **Zaawansowane** > **RGBCMY**
- Upewnij się, że wszystkie kable są dokładnie podłączone do projektora i do urządzenia wideo. Jeśli podłączone zostały dłuższe kable, spróbuj podłączyć krótsze kable.
- Upewnij się, że są prawidłowo ustawione **Ust. jasności**.
 - ☛ **Ustawienia** > **Ust. jasności**
- Ustaw projektor wystarczająco blisko ekranu.
- Gdy używanych jest wiele projektorów upewnij się, że jest prawidłowo ustawione ustawienie **Kalibracja źród. światła** w menu **Zerowanie** wszystkich projektorów. Jeśli kalibracja źródła jest wykonywana tylko w niektórych projektorach, balans bieli i poziom jasności wyświetlanego obrazu mogą być różne w różnych projektorach.

Rozwiązania, gdy nie zostały prawidłowo zastosowane automatyczne regulacje

W przypadku problemów związanych z nieprawidłowym zastosowaniem automatycznych regulacji, należy wypróbować następujące rozwiązania:

- Po włączeniu projektora lub zwolnieniu migawki, przed wykonaniem automatycznych regulacji należy poczekać co najmniej 20 minut. Umożliwia to ustabilizowanie temperatury projektora.
- Sprawdź, czy obszar kamery jest czysty.
- Upewnij się, że do projektora jest podłączony kabel opcjonalnej kamery zewnętrznej.

- Opcjonalna kamera zewnętrzna może być uszkodzona. W celu uzyskania pomocy skontaktuj się z firmą Epson.
- W zależności od zainstalowanego obiektywu, automatyczne regulacje mogą nie być dostępne. Automatyczna regulacja nie jest dostępna dla następujących obiektywów:
 - ELPLL08
- Podczas projekcji z analogowego źródła wejścia, zmiana koloru i jasności obrazu może spowodować nieprawidłowe zastosowanie automatycznych regulacji.
- Upewnij się, że otoczenie projekcji nie jest oświetlane silnym światłem reflektora lub źródłem silnego naturalnego światła, co może spowodować zakłócenia automatycznych regulacji.
- Sprawdź, czy ustawienia korekcy obrazu i nakładania obrazu mieszczą się w osiągalnych zakresach. Jeśli kąt projekcji jest bardzo duży, spróbuj wyłączyć ustawienie **Korekta geometryczna** lub zmniejszyć kąt projekcji. Podczas używania ustawienia **Nakładanie krawędzi**, upewnij się, że szerokość nakładania mieści się w zakresie 15 do 43%.
- Po wyświetleniu komunikatu błędu podczas automatycznych regulacji, sprawdź w komunikacie kody błędów.
Podczas dopasowywania ekranu:
 - 0101: Błąd wartości pomiaru
 - 0102: Niepowodzenie wykonania pomiaru
 - 0103: Niepowodzenie przełączenia kamery
 - 0104/0105: Niedopasowanie modelu
 - 0108: Błąd kameryPodczas dopasowywania kolorów:
 - 0201: Błąd wartości pomiaru
 - 0202: Niepowodzenie wykonania pomiaru
 - 0203: Niepowodzenie przełączenia kamery
 - 0208: Błąd kameryW celu uzyskania szczegółowych informacji pomocy technicznej, skontaktuj się z firmą Epson.

Rozwiązania, gdy nie zostało prawidłowo zastosowane proste zestawianie

W przypadku problemów związanych z nieprawidłowym zastosowaniem prostego zestawiania, należy wypróbować następujące rozwiązania:

- Upewnij się, że projektory są umieszczone prawidłowo i podłączone z użyciem kabla LAN.
 - Upewnij się, że jest zainstalowana prawidłowo opcjonalna kamera zewnętrzna oraz, że do projektora został pewnie podłączony kabel.
 - Opcjonalna kamera zewnętrzna może być uszkodzona. W celu uzyskania pomocy skontaktuj się z firmą Epson.
 - W zależności od zainstalowanego obiektywu, proste zestawianie może nie być dostępne. Proste zestawianie nie jest dostępne dla następujących obiektywów:
 - ELPLL08
 - Upewnij się, że otoczenie projekcji nie jest oświetlane silnym światłem reflektora lub źródłem silnego naturalnego światła, co może spowodować zakłócenia prostego zestawiania.
 - Zmień rozmiar projekcji.
 - Po wyświetleniu komunikatu błędu podczas procesu prostego zestawiania, sprawdź w komunikacie kody błędów.
 - 0302: Niepowodzenie wykonania pomiaru
 - 0306: Błąd korekty geometrycznej
 - 0307/0308: Zewnętrzna kamera może być uszkodzona lub wystąpił błąd komunikacji.W celu uzyskania szczegółowych informacji pomocy technicznej, skontaktuj się z firmą Epson.
- » **Tematy pokrewne**
- "Warunki korzystania z funkcji prostego zestawienia" [str.110](#)

Rozwiązania w przypadku utrzymywania się na wyświetlanym obrazie powidoku

Jeśli na wyświetlanym obrazie widoczny jest powidok, użyj do jego usunięcia funkcji **Tryb odświeżania**. Wybierz **Tryb odświeżania** > **Start** w menu projektora **Zerowanie**.

- Po podłączeniu projektora do komputera Mac kablem HDMI upewnij się, że Mac obsługuje audio przez port HDMI. Jeśli nie, należy podłączyć kabel audio.
- Jeśli głośność komputera jest ustawiona na minimum, a projektora na maksimum, mogą występować zakłócenia. Zwiększ poziom głośności komputera i zmniejsz poziom projektora. (Gdy używany jest program Epson iProjection (system Windows/komputery Mac).)

Rozwiązania dotyczące problemów z dźwiękiem

Przy braku dźwięku lub gdy dźwięk jest za cichy albo za głośny, należy wypróbować następujące rozwiązania:

- Wyreguluj ustawienia głośności projektora.
- Naciśnij przycisk [A/V Mute] na pilocie, aby wznowić wideo i audio, jeśli zostały tymczasowo zatrzymane.
- Sprawdź komputer lub źródło wideo, aby się upewnić, że głośność została zwiększona oraz że wyjście audio zostało ustawione na prawidłowe źródło.
- Sprawdź połączenia kablowe audio między projektorem a źródłem wideo.
- Upewnij się, że wszystkie podłączone kable audio są oznaczone jako „Brak oporności”.
- Aby używać podłączonego źródła audio, przy wyłączonym projektorze, ustaw opcję **Tryb gotowości** na **Komunikacja wł.** i upewnij się, że są prawidłowo ustawione opcje **Ustawienia A/V** w menu **Zaawansow.** projektora.
- Aby wyprowadzić audio z podłączonego źródła audio, gdy projektor nie wyświetla żadnych obrazów, wybierz te ustawienia w menu projektora:
 - Wyłącz **Szybkie uruchamianie** w menu **Zaawansow.**
☛ **Zaawansow.** > **Działanie** > **Szybkie uruchamianie**
 - Ustaw **Wyjście A/V** na **Zawsze** w menu **Zaawansow.**
☛ **Zaawansow.** > **Ustawienia A/V** > **Wyjście A/V**
- Jeśli nie słychać dźwięku ze źródła HDMI, ustaw podłączone urządzenie na wyjście PCM.

Sprawdź rozwiązania opisane w tych punktach w przypadku problemów z działaniem projektora lub pilota.

» Tematy pokrewne

- "Rozwiązania w razie problemów z zasilaniem lub wyłączeniem projektora" [str.176](#)
- "Rozwiązania problemów z pilotem" [str.176](#)
- "Rozwiązania dotyczące problemów z hasłem" [str.177](#)
- "Rozwiązanie w przypadku pojawienia się komunikatu "Bateria zegara niedługo się wyczerpie"" [str.177](#)

Rozwiązania w razie problemów z zasilaniem lub wyłączeniem projektora

Jeśli projektor nie włącza się po naciśnięciu przycisku zasilania lub niespodziewanie wyłącza się, należy wypróbować następujące rozwiązania:

- Upewnij się, że przewód zasilający jest dokładnie podłączony do projektora i do działającego gniazda elektrycznego.
- Jeśli nie można włączyć projektora przyciskiem zasilania na pilocie, sprawdź baterie i upewnij się, że co najmniej jeden odbiornik zdalny jest dostępny w ustawieniu **Odbiornik zdalny** w menu **Ustawienia** projektora.
- Przyciski projektora mogą być zablokowane ze względów bezpieczeństwa. Odblokuj przyciski w ustawieniu **Blokada działania** lub użyj pilota do włączenia projektora.
- Jeśli źródło światła niespodziewanie wyłączy się po okresie braku aktywności, projektor mógł przejść do trybu uśpienia. Wykonaj dowolne operacje w celu wybudzenia projektora. Aby wyłączyć tryb uśpienia, ustaw **Tryb uśpienia** na **Wył.**
 - ☛ **Zaawansow. > Działanie > Tryb uśpienia**
- Jeśli projektor niespodziewanie wyłączy się, może być włączony timer wyciszenia A/V (EB-PU2120W). Aby wyłączyć timer wyciszenia A/V, ustaw **Timer wyciszenia A/V** na **Wył.**
 - ☛ **Zaawansow. > Działanie > Ustaw. wycisz. A/V > Timer wyciszenia A/V**

- Jeśli projektor niespodziewanie wyłączy się, może być włączony zegar migawki (EB-PU2220B). Aby wyłączyć zegar migawki, ustaw **Zegar migawki** na **Wył.**
 - ☛ **Zaawansow. > Działanie > Ust. migawki > Zegar migawki**
- Jeśli źródło światła projektora wyłączy się, miga wskaźnik zasilania i świeci wskaźnik Temp, projektor został przegrzany i wyłączony.
- Wentylatory chłodzące mogą działać w stanie gotowości zależnie od ustawień projektora. Ponadto, jeśli projektor jest wybudzany ze stanu gotowości, wentylatory mogą powodować występowanie nieoczekiwanego hałasu. Nie oznacza to awarii.
- Może być uszkodzony przewód zasilający. Odłącz przewód i skontaktuj się z firmą Epson w celu uzyskania pomocy.

Rozwiązania problemów z pilotem

Jeśli projektor nie reaguje na polecenia pilota, należy wypróbować następujące rozwiązania:

- Sprawdź, czy baterie pilota są prawidłowo włożone i naładowane. W razie potrzeby wymień baterie.
- Upewnij się, że pilot jest używany we właściwym zakresie kątów odbioru i zakresie odległości od projektora.
- Upewnij się, że projektor nie jest w trakcie rozgrzewania lub wyłączania.
- Sprawdź, czy nie jest zablokowany przycisk pilota, co może spowodować przejście do trybu uśpienia. Zwolnij przycisk, aby wybudzić pilota.
- Silne światło jarzeniowe, bezpośrednie światło słoneczne lub sygnały podczerwieni innego urządzenia mogą zakłócać odbiorniki projektora. Przyciemnij światła lub odsuń projektor z dala od promieni słońca lub od zakłócającego urządzenia.
- Upewnij się, że co najmniej jeden ze zdalnych odbiorników jest dostępny w ustawieniu **Odbiornik zdalny** w menu **Ustawienia** projektora.
- Po włączeniu blokady przycisku pilota, naciśnij i przytrzymaj przycisk [Home] na około 5 sekund w celu jej wyłączenia.

- Po przypisaniu projektorowi numeru ID do obsługi z pilota wielu projektorów, może być potrzebne sprawdzenie lub zmiana ustawienia ID.
- Ustaw przełącznik [ID] pilota na **Off**. Można obsługiwać wszystkie projektory, niezależnie od ustawień ID projektora.
- Upewnij się, że projektor i pilot nie są połączone z użyciem kabla. Po pozostawieniu kabla podłączonego do portu Remote projektora, pilot nie będzie mógł sterować projektorem.
- Upewnij się, że ustawienie **Sterow. i komunikacja** lub **Extron XTP** w menu **Zaawansow.** jest ustawione na **Wyłączone**, jeżeli jest używany pilot podłączony do gniazda Remote projektora.
 - ☛ **Zaawansow. > HDBaseT > Sterow. i komunikacja**
 - ☛ **Zaawansow. > HDBaseT > Extron XTP**
- Po zgubieniu pilota można zamówić inny w firmie Epson.

- Domyślne hasło: numer seryjny projektora
- Po utracie pilota nie można wprowadzić hasła. Należy zamówić nowy pilot z firmy Epson.

Rozwiązanie w przypadku pojawienia się komunikatu "Bateria zegara niedługo się wyczerpie"

W przypadku pojawienia się komunikatu "Bateria zegara niedługo się wyczerpie." skontaktuj się z firmą Epson w celu uzyskania pomocy.

Rozwiązania dotyczące problemów z hasłem

Jeśli nie można wprowadzić lub zapamiętać hasła, należy wypróbować następujące rozwiązania:

- Mogło zostać włączone zabezpieczenie hasłem, bez ustawienia hasła. Spróbuj wprowadzić pilotem **0000**.
- Po nieprawidłowym wprowadzeniu hasła zbyt wiele razy i wyświetleniu komunikatu z wymaganym kodem należy zapisać kod i skontaktować się z firmą Epson w celu uzyskania pomocy. Aby uzyskać pomoc w odblokowaniu projektora, należy dostarczyć wymagany kod i dowód własności.
- Po ustawieniu hasła Epson Web Control i zapomnieniu ID użytkownika lub hasła, należy spróbować wprowadzić następujące:
 - ID użytkownika: **EPSONWEB**
 - Domyślne hasło: numer seryjny projektora
- Po ustawieniu hasła Hasła funkcji Remote (w Epson Web Control) i zapomnieniu ID użytkownika lub hasła, należy spróbować wprowadzić następujące:
 - ID użytkownika: **EPSONREMOTE**

Jeśli nie można prawidłowo odtworzyć listy odtwarzania, należy wypróbować następujące rozwiązania:

- Upewnij się, że **Odtwarzanie treści** jest ustawione na **Włączone**.
☛ **Ustawienia > Odtwarzanie treści > Odtwarzanie treści**
- Upewnij się, że napęd flash USB zawiera listę odtwarzania.
- Upewnij się, że napęd flash USB jest podłączony bezpośrednio do projektora. Do rozbudowy portu USB nie należy używać czytnika wielu kart lub huba USB.
- Jeśli napęd flash USB jest podzielony na partycje, odtwarzanie list odtwarzania może nie być możliwe. Przed zapisaniem list odtwarzania w napędzie flash USB należy usunąć wszystkie partycje.
- Nie należy udostępniać list odtwarzania pomiędzy projektorami o różnej rozdzielczości. Mogą nie odtwarzać się prawidłowo efekty kolorów i kształtów dodane z użyciem funkcji **Efekt nakładania**.
☛ **Ustawienia > Odtwarzanie treści > Efekt nakładania**

Sprawdź rozwiązania opisane w tych punktach w przypadku problemów z używaniem projektora w sieci.

» Tematy pokrewne

- "Rozwiązania w przypadku niepowodzenia uwierzytelnienia bezprzewodowego" [str.179](#)
- "Rozwiązania, gdy nie można uzyskać dostępu do projektora przez Internet" [str.179](#)
- "Rozwiązania w razie nieodbierania wiadomości e-mail z powiadomieniami sieci" [str.179](#)
- "Rozwiązania, gdy na obrazie w czasie projekcji sieciowej pojawiają się zakłócenia" [str.180](#)
- "Rozwiązania, gdy nie można monitorować i sterować projektorem przez sieć" [str.180](#)

Rozwiązania w przypadku niepowodzenia uwierzytelnienia bezprzewodowego

W przypadku problemów z uwierzytelnieniem, należy wypróbować następujące rozwiązania:

- Jeżeli ustawienia bezprzewodowe są prawidłowe, a uwierzytelnienie kończy się niepowodzeniem, konieczna może być aktualizacja ustawień **Data i czas**.
☛ **Zaawansow.** > **Działanie** > **Data i czas**
- Sprawdź ustawienia **Zabezpieczenia** w menu **Sieć** w projektorze.
☛ **Sieć** > **Konfiguracja sieci** > **Bezp. sieć**
- Jeśli zabezpieczenie punktu dostępowego to WPA3-EAP, zmień ustawienie punktu dostępowego na WPA2/WPA3-EAP.

Rozwiązania, gdy nie można uzyskać dostępu do projektora przez Internet

Gdy nie można uzyskać dostępu do projektora przez przeglądarkę internetową, należy się upewnić, że używany jest prawidłowy ID i hasło.

- Jako ID użytkownika, wprowadź **EPSONWEB**. (Nie można zmienić ID użytkownika).
- Jako hasło należy wprowadzić hasło ustawione w menu **Sieć** projektora. Domyślne hasło to numer seryjny projektora.
- Należy się upewnić, że sieć, do której projektor należy, jest dostępna.
- Jeśli przeglądarka internetowa jest skonfigurowana do łączenia się za pośrednictwem serwera proxy, ekran **Epson Web Control** nie może być wyświetlany. Wykonaj ustawienia dla połączenia bez użycia serwera Proxy.
- Po ustawieniu **Tryb gotowości** na **Komunikacja wł.** w menu projektora w trybie gotowości upewnij się, że urządzenie sieciowe jest włączone. Po włączeniu urządzenia sieciowego, włącz projektor.
☛ **Zaawansow.** > **Tryb gotowości**
Następnie podłącz do sieci kablowej LAN lub do bezprzewodowej sieci LAN z ustawieniem **Tryb połączenia** na **Zaawansowany**.
☛ **Sieć** > **Konfiguracja sieci** > **Bezp. sieć** > **Tryb połączenia**



W ID użytkownika i hasła rozróżniane są wielkie i małe litery.

Rozwiązania w razie nieodbierania wiadomości e-mail z powiadomieniami sieci

Jeśli nie są odbierane wiadomości e-mail z powiadomieniami dotyczącymi problemów z projektorem w sieci, należy wypróbować następujące rozwiązania:

- Upewnij się, że projektor jest włączony i prawidłowo podłączony do sieci. (Jeżeli błąd spowoduje wyłączenie projektora, wiadomość e-mail może nie być dostarczona.)
- Upewnij się, że zostały prawidłowo skonfigurowane ustawienia projektora dotyczące powiadomień e-mail w menu sieci **Powiadom.** projektora lub w oprogramowaniu sieciowym.
- Ustaw **Tryb gotowości** na **Komunikacja wł.**, aby oprogramowanie sieciowe mogło monitorować projektor w trybie gotowości.

☛ Zaawansow. > Tryb gotowości

Następnie podłącz do sieci kablowej LAN lub do bezprzewodowej sieci LAN z ustawieniem **Tryb połączenia** na **Zaawansowany**.

☛ Sieć > Konfiguracja sieci > Bezp. sieć > Tryb połączenia

Rozwiązania, gdy na obrazie w czasie projekcji sieciowej pojawiają się zakłócenia

Jeśli wyświetlany obraz zawiera zakłócenia w czasie projekcji sieciowej, należy wypróbować następujące rozwiązania:

- Sprawdź, czy nie ma żadnych przeszkód między punktem dostępowym, komputerem, urządzeniem mobilnym i projektorem oraz zmień ich położenie w celu poprawy komunikacji.
- Sprawdź, czy punkt dostępowy, komputer, urządzenie mobilne i projektor nie są od siebie zbyt oddalone. Zbliż je do siebie i spróbuj połączyć się ponownie.
- Sprawdź zakłócenia z innych urządzeń takich, jak urządzenie Bluetooth lub kuchenka mikrofalowa. Odsuń urządzenie powodujące zakłócenia lub zwiększ przepustowość połączenia bezprzewodowego.
- Jeżeli spada prędkość połączenia, zmniejsz liczbę podłączonych urządzeń.

Rozwiązania, gdy nie można monitorować i sterować projektorem przez sieć

Jeśli nie można monitorować i sterować projektorem z poleceniami komunikacji, przy użyciu ESC/VP.net, ustaw **Polecenie komunik.** na **Zgodne**.

☛ Sieć > Konfiguracja sieci > Inne > Polecenie komunik.

Dodatek

W tych częściach znajdują się dane techniczne i ważne uwagi dotyczące produktu.

» Tematy pokrewne

- "Akcesoria opcjonalne i części zamienne" [str.182](#)
- "Rozmiar ekranu i odległość projekcji" [str.184](#)
- "Dane techniczne projektora" [str.192](#)
- "Obsługiwane funkcje dla Epson Projector Content Manager" [str.194](#)
- "Lista symboli bezpieczeństwa i instrukcji" [str.195](#)
- "Informacje bezpieczeństwa dotyczące lasera" [str.197](#)
- "Niebezpieczna odległość według IEC62471-5" [str.199](#)
- "Uwagi" [str.200](#)

Dostępne są następujące akcesoria opcjonalne i części zamienne. Zakupów należy dokonywać zgodnie z aktualnym zapotrzebowaniem.

Poniższa lista akcesoriów opcjonalnych i części zamiennych obowiązuje od: lutego 2022.

Dane dotyczące akcesoriów mogą zostać zmienione bez wcześniejszego powiadomienia, a dostępność zależy od kraju zakupu.

» Tematy pokrewne

- "Obiektyw" [str.182](#)
- "Elementy montażowe" [str.182](#)
- "Urządzenia zewnętrzne" [str.182](#)
- "Dla połączenia bezprzewodowego" [str.182](#)

Obiektyw

ELPLX02S

ELPLX02WS

Obiektyw ultra-krótkiego rzutu o zmiennej ogniskowej.

ELPLU03S

ELPLU04

Obiektyw krótkiego rzutu o zmiennej ogniskowej.

ELPLW08

ELPLW06

Obiektyw szerokiego rzutu o zmiennej ogniskowej.

ELPLM15

ELPLM10

ELPLM11

Obiektyw średniego rzutu o zmiennej ogniskowej.

ELPLL08

Obiektyw długiego rzutu o zmiennej ogniskowej.

Elementy montażowe

Wspornik sufitowy ELPMB67

Używany podczas instalacji projektora pod sufitem lub na ścianie.

Adapter do zawieszania ELPPFP15

Używana podczas montażu projektora pod wysokim sufitem.



Podczas zawieszania projektora pod sufitem wymagane jest wykonanie specjalnej ekspertyzy. W celu uzyskania pomocy skontaktuj się z firmą Epson.

Urządzenia zewnętrzne

Kamera do dokumentów ELPDC21

Używana podczas wyświetlania takich obrazów, jak książki, dokumenty OHP lub slajdy.

Głośnik zewnętrzny ELPSP02

Zewnętrzny głośnik z własnym zasilaniem.

Odtwarzacz strumieni multimedialnych ELPAP12

Używane do oglądania treści online odtwarzacza strumieni multimedialnych.

Kamera zewnętrzna ELPEC01

Używana do automatycznej regulacji obrazów wyświetlanych z kilku projektorów.

Dla połączenia bezprzewodowego

Moduł bezprzewodowej sieci LAN ELPAP11

Do projekcji obrazów z komputera z użyciem komunikacji bezprzewodowej.

System prezentacji bezprzewodowej ELPWP20

Użyj podczas bezpośredniego połączenia z komputerami Windows/Mac i bezprzewodowej projekcji obrazów. Obejmuje dwa nadajniki bezprzewodowe (ELPWT01) i jedno urządzenie bazowe (ELPBU01).

Nadajnik bezprzewodowy ELPWT01

Dodatkowy nadajnik bezprzewodowy dla systemu prezentacji bezprzewodowej.

Sprawdź tabele w tych częściach, aby określić odległość projektora od ekranu w oparciu o rozmiar obrazu projekcji.

► Tematy pokrewne

- "Wzór na odległość od ekranu" [str.184](#)
- "Odległość od ekranu" [str.187](#)

Wzór na odległość od ekranu

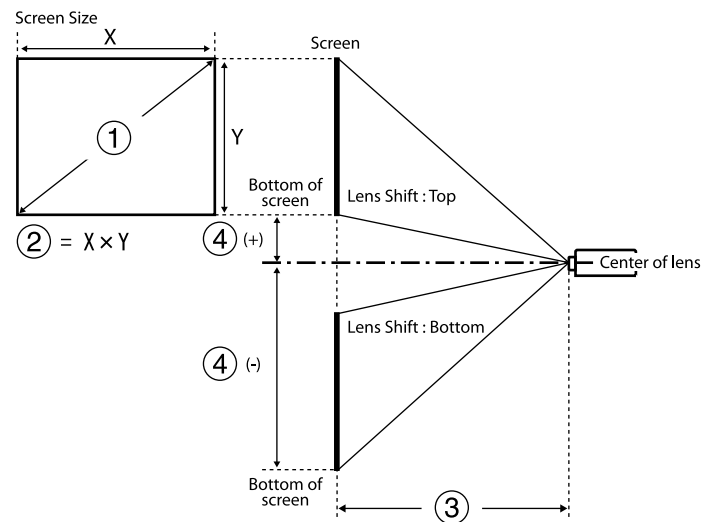

- ① Rozmiar ekranu (cale)
- ② Rozmiar ekranu (Szerokość \times Wysokość)
- ③ Odległość od ekranu (minimalna: szeroki do maksymalnego: Tele)
- ④ Odległość od środka obiektywu do dołu ekranu

16:10

Obiektyw	Wzór na odległość od ekranu		Współczynnik rzutu (odległość projekcji/x)
ELPLX02S ELPLX02WS	-	③ (cm) = ① (cali) \times 0,77 - 3,40	0,35
ELPLU03S	Minimalnie	③ (cm) = ① (cali) \times 1,05 - 3,49	0,48 - 0,57
	Maksymalnie	③ (cm) = ① (cali) \times 1,26 - 3,28	
ELPLU04	Minimalnie	③ (cm) = ① (cali) \times 1,42 - 5,65	0,64 - 0,77
	Maksymalnie	③ (cm) = ① (cali) \times 1,71 - 5,52	
ELPLW08	Minimalnie	③ (cm) = ① (cali) \times 1,88 - 3,92	0,86 - 1,21
	Maksymalnie	③ (cm) = ① (cali) \times 2,64 - 5,10	
ELPLW06	Minimalnie	③ (cm) = ① (cali) \times 2,61 - 7,51	1,19 - 1,62
	Maksymalnie	③ (cm) = ① (cali) \times 3,55 - 6,99	
ELPLM15	Minimalnie	③ (cm) = ① (cali) \times 3,45 - 8,18	1,57 - 2,56
	Maksymalnie	③ (cm) = ① (cali) \times 5,57 - 8,02	
ELPLM10	Minimalnie	③ (cm) = ① (cali) \times 5,33 - 13,21	24,2 - 3,71
	Maksymalnie	③ (cm) = ① (cali) \times 8,10 - 13,08	
ELPLM11	Minimalnie	③ (cm) = ① (cali) \times 7,81 - 23,86	3,54 - 5,41
	Maksymalnie	③ (cm) = ① (cali) \times 11,83 - 23,55	
ELPLL08	Minimalnie	③ (cm) = ① (cali) \times 11,59 - 31,52	5,27 - 7,41
	Maksymalnie	③ (cm) = ① (cali) \times 16,21 - 31,81	

Obiektyw	Odległość od środka obiektywu do podstawy ekranu
ELPLX02S ELPLX02WS	④ (+) (cm) = ① (cali) × 0,27 ④ (-) (cm) = ① (cali) × - 0,07
ELPLU03S	④ (-) (cm) = ① (cali) × - 0,35 do ① (cali) × - 1,00
ELPLU04 ELPLW08 ELPLW06 ELPLM15 ELPLM10 ELPLM11 ELPLL08	④ (+) (cm) = ① (cali) × 0,14 ④ (-) (cm) = ① (cali) × - 1,48

16:9

Obiektyw	Wzór na odległość od ekranu		Współczynnik rzutu (odległość projekcji/x)
ELPLX02S ELPLX02WS	-	③ (cm) = ① (cali) × 0,79 - 3,40	0,35
ELPLU03S	Minimalnie	③ (cm) = ① (cali) × 1,08 - 3,49	0,48 - 0,57
	Maksymalnie	③ (cm) = ① (cali) × 1,29 - 3,28	
ELPLU04	Minimalnie	③ (cm) = ① (cali) × 1,46 - 5,65	0,64 - 0,77
	Maksymalnie	③ (cm) = ① (cali) × 1,76 - 5,52	
ELPLW08	Minimalnie	③ (cm) = ① (cali) × 1,93 - 3,92	0,86 - 1,21
	Maksymalnie	③ (cm) = ① (cali) × 2,72 - 5,10	
ELPLW06	Minimalnie	③ (cm) = ① (cali) × 2,69 - 7,51	1,19 - 1,62
	Maksymalnie	③ (cm) = ① (cali) × 3,65 - 6,99	

Obiektyw	Wzór na odległość od ekranu		Współczynnik rzutu (odległość projekcji/x)
ELPLM15	Minimalnie	③ (cm) = ① (cali) × 3,55 - 8,18	1,57 - 2,56
	Maksymalnie	③ (cm) = ① (cali) × 5,73 - 8,02	
ELPLM10	Minimalnie	③ (cm) = ① (cali) × 5,47 - 13,21	24,2 - 3,71
	Maksymalnie	③ (cm) = ① (cali) × 8,32 - 13,08	
ELPLM11	Minimalnie	③ (cm) = ① (cali) × 8,03 - 23,86	3,54 - 5,41
	Maksymalnie	③ (cm) = ① (cali) × 12,16 - 23,55	
ELPLL08	Minimalnie	③ (cm) = ① (cali) × 11,92 - 31,52	5,27 - 7,41
	Maksymalnie	③ (cm) = ① (cali) × 16,66 - 31,81	

Obiektyw	Odległość od środka obiektywu do podstawy ekranu
ELPLX02S ELPLX02WS	④ (+) (cm) = 0 do ① (cali) × 0,35
ELPLU03S	④ (-) (cm) = ① (cali) × - 0,29 do ① (cali) × - 0,96
ELPLU04 ELPLW08 ELPLW06 ELPLM15 ELPLM10 ELPLM11 ELPLL08	④ (+) (cm) = ① (cali) × 0,21 ④ (-) (cm) = ① (cali) × - 1,45

4:3

Obiektów	Wzór na odległość od ekranu		Współczynnik rzutu (odległość projekcji/x)
ELPLX02S ELPLX02WS	-	③ (cm) = ① (cali) × 0,87 - 3,40	0,42
ELPLU03S	Minimalnie	③ (cm) = ① (cali) × 1,19 - 3,49	0,57 - 0,69
	Maksymalnie	③ (cm) = ① (cali) × 1,43 - 3,28	
ELPLU04	Minimalnie	③ (cm) = ① (cali) × 1,61 - 5,65	0,77 - 0,93
	Maksymalnie	③ (cm) = ① (cali) × 1,93 - 5,52	
ELPLW08	Minimalnie	③ (cm) = ① (cali) × 2,13 - 3,92	1,03 - 1,46
	Maksymalnie	③ (cm) = ① (cali) × 2,99 - 5,10	
ELPLW06	Minimalnie	③ (cm) = ① (cali) × 2,96 - 7,51	1,42 - 1,95
	Maksymalnie	③ (cm) = ① (cali) × 4,02 - 6,99	
ELPLM15	Minimalnie	③ (cm) = ① (cali) × 3,91 - 8,18	1,89 - 3,07
	Maksymalnie	③ (cm) = ① (cali) × 6,31 - 8,02	
ELPLM10	Minimalnie	③ (cm) = ① (cali) × 6,03 - 13,21	2,91 - 4,45
	Maksymalnie	③ (cm) = ① (cali) × 9,17 - 13,08	

Obiektów	Wzór na odległość od ekranu		Współczynnik rzutu (odległość projekcji/x)
ELPLM11	Minimalnie	③ (cm) = ① (cali) × 8,84 - 23,86	4,25 - 6,49
	Maksymalnie	③ (cm) = ① (cali) × 13,39 - 23,55	
ELPLL08	Minimalnie	③ (cm) = ① (cali) × 13,13 - 31,52	6,32 - 8,89
	Maksymalnie	③ (cm) = ① (cali) × 18,35 - 31,81	

Obiektów	Odległość od środka obiektu do podstawy ekranu
ELPLX02S ELPLX02WS	④ (+) (cm) = ① (cali) × 0,30 ④ (-) (cm) = ① (cali) × - 0,08
ELPLU03S	④ (-) (cm) = ① (cali) × - 0,40 do ① (cali) × - 1,13
ELPLU04 ELPLW08 ELPLW06 ELPLM15 ELPLM10 ELPLM11 ELPLL08	④ (+) (cm) = ① (cali) × 0,15 ④ (-) (cm) = ① (cali) × - 1,68

Odległość od ekranu

Odległości projekcji to wartości przybliżone.

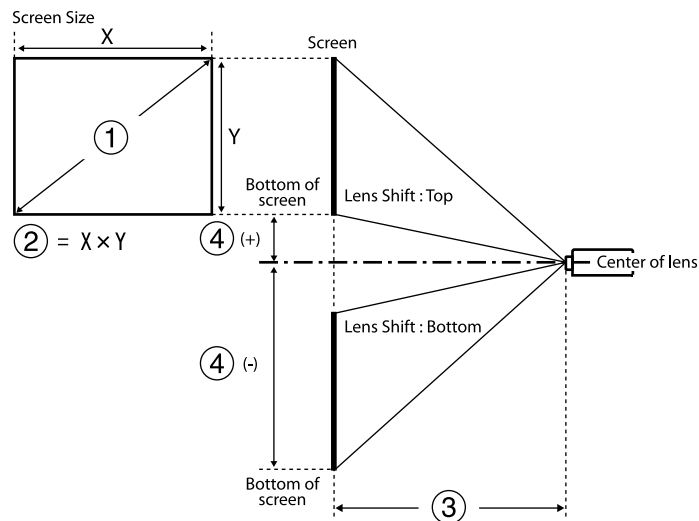

- ① Rozmiar ekranu (cale)
- ② Rozmiar ekranu (Szerokość \times Wysokość) (cm)
- ③ Odległość od ekranu (minimalna: szeroki do maksymalnego: Tele) (cm)
- ④ Odległość od środka obiektywu do dołu ekranu (cm)

Podczas projekcji obrazów o wielkości powyżej 500 cali, obraz może być trochę rozmyty.

16:10

ELPLX02S/ELPLX02WS

①	②	③	④
Inches	Width \times Height	ELPLX02S/ELPLX02WS	
100	215 \times 135	74	-7 - 27

①	②	③	④
Inches	Width \times Height	ELPLX02S/ELPLX02WS	
120	258 \times 162	89	-8 - 32
150	323 \times 202	112	-10 - 40
200	431 \times 269	151	-13 - 54
300	646 \times 404	228	-20 - 81
400	862 \times 538	306	-27 - 108
500	1077 \times 673	383	-34 - 135
800	1723 \times 1077	615	-54 - 215
1000	2154 \times 1346	769	-67 - 269

16:9

ELPLX02S/ELPLX02WS

①	②	③	④
Cale	Szerokość \times Wysokość	ELPLX02S/ELPLX02WS	
98	217 \times 122	74	0 - 34
100	221 \times 125	76	0 - 35
120	266 \times 149	92	0 - 42
150	332 \times 187	116	0 - 52
200	443 \times 249	155	0 - 69
300	664 \times 374	235	0 - 104
400	886 \times 498	314	0 - 138
500	1107 \times 623	394	0 - 173
800	1771 \times 996	632	0 - 277
1000	2214 \times 1245	791	0 - 346

4:3
ELPLX02S/ELPLX02WS

①	②	③		④
Cale	Szerokość × Wysokość	ELPLX02S/ELPLX02WS		
89	181 × 136	74		-7 - 27
100	203 × 152	84		-8 - 30
120	244 × 183	102		-9 - 37
150	305 × 229	128		-11 - 46
200	406 × 305	172		-15 - 61
250	508 × 381	215		-19 - 76
300	610 × 457	259		-23 - 91
400	813 × 610	346		-30 - 122
500	1016 × 762	434		-38 - 152
800	1626 × 1219	696		-61 - 244
1000	2032 × 1524	871		-76 - 305

16:10
ELPLU03S/ELPLU04/ELPLW06/ELPLW08

①	②	③				④	
Cale	Szerokość × Wysokość	ELPLU03S	ELPLU04	ELPLW08	ELPLW06	ELPLU03S	Poza ELPLU03S
60	129 × 81	-	80 - 97	109 - 154	149 - 206	-	-89 - 8
80	172 × 108	80 - 97	108 - 131	146 - 206	202 - 277	-80 - -28	-119 - 11
100	215 × 135	101 - 123	136 - 165	184 - 259	254 - 348	-100 - -35	-148 - 14
120	258 × 162	122 - 148	165 - 199	222 - 312	306 - 419	-120 - -42	-178 - 16

①	②	③				④	
Cale	Szerokość × Wysokość	ELPLU03S	ELPLU04	ELPLW08	ELPLW06	ELPLU03S	Poza ELPLU03S
150	323 × 202	154 - 186	207 - 251	278 - 391	385 - 526	-150 - -52	-222 - 20
200	431 × 269	206 - 249	278 - 336	372 - 524	515 - 703	-199 - -70	-296 - 27
250	538 × 337	259 - 312	349 - 421	466 - 656	646 - 881	-249 - -87	-370 - 34
300	646 × 404	311 - 374	420 - 507	560 - 788	777 - 1058	-299 - -105	-444 - 41
500	1077 × 673	521 - 626	704 - 848	936 - 1317	1299 - 1769	-499 - -175	-741 - 68
800	1723 × 1077	836 - 1004	1131 - 1361	1500 - 2110	2084 - 2834	-798 - -279	-1185 - 108
1000	2154 × 1346	1045 - 1256	1415 - 1702	1876 - 2639	2606 - 3544	-997 - -349	-1482 - 135

ELPLM10/ELPLM11/ELPLM15/ELPLL08

①	②	③				④
Cale	Szerokość × Wysokość	ELPLM15	ELPLM10	ELPLM11	ELPLL08	
60	129 × 81	199 - 326	306 - 473	445 - 686	664 - 941	-89 - 8
80	172 × 108	268 - 438	413 - 635	601 - 923	896 - 1265	-119 - 11
100	215 × 135	337 - 549	519 - 797	757 - 1160	1128 - 1589	-148 - 14
120	258 × 162	406 - 661	626 - 959	913 - 1396	1360 - 1913	-178 - 16
150	323 × 202	509 - 828	786 - 1202	1147 - 1751	1708 - 2399	-222 - 20

①	②	③				④
Cale	Szerokość × Wysokość	ELPLM15	ELPLM10	ELPLM11	ELPLL08	
200	431 × 269	682 - 1106	1052 - 1607	1538 - 2343	2287 - 3209	-296 - 27
250	538 × 337	855 - 1385	1318 - 2012	1928 - 2934	2867 - 4020	-370 - 34
300	646 × 404	1027 - 1663	1585 - 2417	2319 - 3526	3447 - 4830	-444 - 41
500	1077 × 673	1717 - 2777	2650 - 4036	3881 - 5892	5765 - 8071	-741 - 68
800	1723 × 1077	2753 - 4449	4248 - 6466	6223 - 9441	9244 - 12933	-1185 - 108
1000	2154 × 1346	3443 - 5563	5313 - 8086	7785 - 11807	11562 - 16174	-1482 - 135

①	②	③				④	
Cale	Szerokość × Wysokość	ELPLU03 S	ELPLU04	ELPLW08	ELPLW06	ELPLU03 S	Poza ELPLU03 S
250	553 × 311	266 - 320	359 - 433	479 - 674	664 - 905	-239 - -72	-363 - 52
300	664 × 374	320 - 385	432 - 521	576 - 810	798 - 1088	-287 - -87	-436 - 63
500	1107 × 623	535 - 644	724 - 872	962 - 1354	1336 - 1818	-478 - -145	-727 - 104
800	1771 × 996	859 - 1032	1162 - 1399	1542 - 2169	2142 - 2913	-764 - -232	-1163 - 167
1000	2214 × 1245	1074 - 1291	1454 - 1750	1928 - 2712	2679 - 3643	-956 - -290	-1454 - 208

ELPLM10/ELPLM11/ELPLM15/ELPLL08

16:9

ELPLU03S/ELPLU04/ELPLW06/ELPLW08

①	②	③				④	
Cale	Szerokość × Wysokość	ELPLU03 S	ELPLU04	ELPLW08	ELPLW06	ELPLU03 S	Poza ELPLU03 S
60	133 × 75	-	82 - 100	112 - 158	154 - 212	-	-87 - 13
80	177 × 100	83 - 100	111 - 135	151 - 212	207 - 285	-76 - -23	-116 - 17
100	221 × 125	104 - 126	140 - 170	189 - 267	261 - 358	-96 - -29	-145 - 21
120	266 × 149	126 - 152	170 - 205	228 - 321	315 - 431	-115 - -35	-174 - 25
150	332 × 187	158 - 191	213 - 258	286 - 403	395 - 540	-143 - -43	-218 - 31
200	443 × 249	212 - 256	286 - 346	383 - 538	530 - 723	-191 - -58	-291 - 42

①	②	③				④
Cale	Szerokość × Wysokość	ELPLM15	ELPLM10	ELPLM11	ELPLL08	
60	133 × 75	205 - 336	315 - 486	458 - 706	683 - 968	-87 - 13
80	177 × 100	276 - 450	425 - 653	618 - 949	922 - 1301	-116 - 17
100	221 × 125	347 - 565	534 - 819	799 - 1192	1160 - 1634	-145 - 21
120	266 × 149	417 - 679	644 - 986	939 - 1436	1398 - 1967	-174 - 25
150	332 × 187	524 - 851	808 - 1236	1180 - 1800	1756 - 2467	-218 - 31
200	443 × 249	701 - 1137	1082 - 1652	1581 - 2408	2352 - 3300	-291 - 42
250	553 × 311	879 - 1423	1355 - 2068	1983 - 3016	2948 - 4132	-363 - 52

①	②	③				④
Cale	Szerokość × Wysokość	ELPLM15	ELPLM10	ELPLM11	ELPLL08	
300	664 × 374	1056 - 1710	1629 - 2484	2384 - 3624	3543 - 4965	-436 - 63
500	1107 × 623	1765 - 2855	2724 - 4149	3989 - 6056	5927 - 8296	-727 - 104
800	1771 × 996	2829 - 4573	4366 - 6646	6397 - 9704	9502 - 13293	-1163 - 167
1000	2214 × 1245	3539 - 5718	5461 - 8311	8002 - 12136	11885 - 16625	-1454 - 208

4:3
ELPLU03S/ELPLU04/ELPLW06/ELPLW08

①	②	③				④	
Cale	Szerokość × Wysokość	ELPLU03 S	ELPLU04	ELPLW08	ELPLW06	ELPLU03 S	Except for ELPLU03 S
60	122 × 91	-	91 - 110	124 - 174	170 - 234	-	-101 - 9
80	163 × 122	91 - 111	123 - 149	166 - 234	229 - 315	-90 - -32	-134 - 12
100	203 × 152	115 - 139	155 - 188	209 - 294	288 - 395	-113 - -40	-168 - 15
120	244 × 183	139 - 168	187 - 226	251 - 354	348 - 475	-135 - -47	-201 - 18
150	305 × 229	175 - 211	236 - 284	315 - 444	436 - 596	-169 - -59	-252 - 23
200	406 × 305	234 - 282	316 - 381	422 - 594	584 - 797	-226 - -79	-335 - 31
250	508 × 381	293 - 353	396 - 478	528 - 743	732 - 998	-282 - -99	-419 - 38
300	610 × 457	353 - 424	477 - 574	635 - 893	880 - 1199	-339 - -119	-503 - 46
500	1016 × 762	590 - 709	798 - 961	1060 - 1491	1472 - 2003	-564 - -198	-839 - 77

①	②	③				④	
Cale	Szerokość × Wysokość	ELPLU03 S	ELPLU04	ELPLW08	ELPLW06	ELPLU03 S	Except for ELPLU03 S
800	1626 × 1219	946 - 1137	1281 - 1541	1699 - 2389	2360 - 3209	-903 - -316	-1342 - 123
1000	2032 × 1524	1184 - 1422	1602 - 1928	2124 - 2988	2952 - 4013	-1129 - -395	-1677 - 153

ELPLM10/ELPLM11/ELPLM15/ELPLL08

①	②	③				④
Cale	Szerokość × Wysokość	ELPLM15	ELPLM10	ELPLM11	ELPLL08	
60	122 × 91	226 - 370	349 - 537	507 - 780	756 - 1069	-101 - 9
80	163 × 122	304 - 497	469 - 720	683 - 1048	1019 - 1436	-134 - 12
100	203 × 152	383 - 623	590 - 904	860 - 1316	1281 - 1803	-168 - 15
120	244 × 183	461 - 749	710 - 1087	1037 - 1584	1544 - 2170	-201 - 18
150	305 × 229	578 - 938	891 - 1362	1302 - 1985	1937 - 2720	-252 - 23
200	406 × 305	773 - 1253	1193 - 1821	1744 - 2655	2594 - 3637	-335 - 31
250	508 × 381	969 - 1569	1494 - 2279	2186 - 3325	3250 - 4555	-419 - 38
300	610 × 457	1164 - 1884	1796 - 2738	2628 - 3995	3906 - 5472	-503 - 46
500	1016 × 762	1945 - 3145	3002 - 4571	4396 - 6673	6531 - 9141	-839 - 77
800	1626 × 1219	3117 - 5037	4810 - 7322	7048 - 10691	10469 - 14645	-1342 - 123

①	②	③				④
Cale	Szerokość × Wysokość	ELPLM15	ELPLM10	ELPLM11	ELPLL08	
1000	2032 × 1524	3899 - 6299	6016 - 9156	8817 - 13370	13094 - 18315	-1677 - 153

Element	Specyfikacja
Nazwa produktu	EB-PU2220B/EB-PU2120W
Wymiary	586 (S) × 185 (W) × 492 (G) mm (bez części podniesionej)
System projekcji	Ciekłokrystaliczna migawka RGB
Rozmiar panelu LCD (przekątna)	1,0"
Sposób wyświetlania	Polisilikonowa aktywna matryca TFT
Rozdzielczość	2 304 000 pikseli WUXGA (1920 (S) × 1200 (W) punktów) × 3
Regulacja ostrości	Sterowana elektronicznie
Regulacja powiększenia	1,0 do 1,6 (Powiększenie optyczne)
Obiektyw	Obsługiwany obiektyw opcjonalny. Standardowy obiektyw: ELPLM15
Przesunięcie obiektywu	Sterowana elektronicznie Maksymalny kierunek w pionie: Około ±60% Maksymalny kierunek w poziomie: Około ±18%
Źródło światła	Dioda lasera
Klasa lasera	Klasa 4
Moc wyjścia źródła światła	Do 48,4 W × 10 (484 W)
Długość fali	od 449 do 461 nm
Czas działania źródła światła *1	Tryb światła: Normalny lub Cichy: Do około 20 000 godzin Tryb światła: Rozszerz.: Do około 30 000 godzin
Jasność*2	Tryb światła: Normalny: 20 000 lm Tryb światła: Cichy, Rozszerz.: 14 000 lm
Współczynnik kontrastu	2 500 000:1 przekroczony (Kontrast dynamiczny Normalna/Wysoka szybkość)
Odtwarzalność kolorów	Do 1070 milionów kolorów (W zależności od interfejsu)

Element	Specyfikacja
Częstotliwość skanowania	Analogowy: W poziomie: 31 do 92 kHz W pionie: 50 do 85 Hz HDMI/HDBaseT: W poziomie: 15 do 135 kHz W pionie: 23,98/24/25/29,97/30/50/59,94/60 Hz DVI-D: W poziomie: 15 do 75 kHz W pionie: 23,98/24/29,97/30/50/59,94/60 Hz SDI (EB-PU2220B): W poziomie: 15 do 67,5 kHz W pionie: 23,98/24/25/29,97/30/50/59,94/60 Hz
Zasilanie	Prąd przemienny 100 - 120 V 50/60 Hz 8,2 A Prąd przemienny 200 - 240 V 50/60 Hz 6,6 A
Zużycie energii podczas działania (w zakresie od 100 do 120 V)	Tryb światła: Normalny, Dostos.: 810 W
Zużycie energii podczas działania (w zakresie od 220 do 240 V)	Tryb światła: Normalny, Dostos.: 1301 W Tryb światła: Cichy, Rozszerz.: 899 W
Zużycie energii w trybie gotowości	Włączona komunikacja: 2,0 W Wyłączona komunikacja: 0,4 W
Wyjście termiczne (maks.)	Zakres 100 do 120 V: 2754 BTU/h Zakres 220 do 240 V: 4423 BTU/h
Przepływ powietrza (maks.)	436 CFM
Pułap pracy	Wysokość od 0 do 3048 m n.p.m.
Temperatura działania (podczas używania instalacji pojedynczego projektora) *3	Wysokość nad poziomem morza 0 do 2286 m: 0 do +50°C (wilgotność 20 do 80%, bez kondensacji) Wysokość nad poziomem morza 2287 do 3048 m: 0 do +45°C (wilgotność 20 do 80%, bez kondensacji)

Element	Specyfikacja
Temperatura działania (podczas używania instalacji wielu projektorów) *3	Wysokość nad poziomem morza 0 do 2286 m: 0 do +45°C (wilgotność 20 do 80%, bez kondensacji) Wysokość nad poziomem morza 2287 do 3048 m: 0 do +40°C (wilgotność 20 do 80%, bez kondensacji)
Temperatura przechowywania	-10 do +60°C (Wilgotność 10 do 90%, bez kondensacji)
Waga (bez obiektywu)	EB-PU2220B: Okolo 24,9 kg EB-PU2120W: Okolo 24,8 kg
Sieć	RJ45 (100BASE-TX/10BASE-T) x 1, złącze USB (Typ A) x 1 (moduł bezprzewodowej sieci LAN ELPAP11, zgodnie z IEEE802.11a (5GHz)/b (2,4GHz)/g (2,4GHz)/n(2,4GHz, 5GHz))

*1 Przybliżony czas zmniejszenia jasności źródła światła do połowy oryginalnej wartości. (Przy założeniu, że projektor będzie używany w środowisku o zawartości cząstek stałych 0,04 mg/m³ lub mniejszej. Są to jedynie dane przybliżone, które mogą się zmienić w zależności od sposobu używania projektora i otoczenia)







*2 Specyfikacje, przy założeniu standardowego obiektywu.







*3 Jasność źródła światła jest automatycznie obniżana, przy zbyt wysokiej temperaturze otoczenia. (Okolo 40°C na wysokości n.p.m. od 0 do 2286 m i okolo 35°C na wysokości n.p.m. od 2287 do 3048 m; jednak zależy to od otoczenia).







Posiadany projektor obsługuje następujące funkcje i opcje oprogramowania Epson Projector Content Manager.





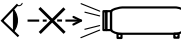

Funkcje/Opcje		
Odtwarzanie równoległe		-
Zapisz listę odtwarzania w projektorze przez sieć		✓
Settings > Video Format	Auto Select	✓
	AVI Format	✓
	MP4 Format	✓

Następująca tabela zawiera opis symboli bezpieczeństwa na etykiecie urządzenia.

No.	Znak symbolu	Zatwierdzone standardy	Opis
1		IEC60417 No. 5007	"WŁĄCZENIE" (zasilanie) Wskazuje podłączenie do zasilania.
2		IEC60417 No. 5008	"WYŁĄCZENIE" (zasilanie) Wskazuje odłączenie od zasilania.
3		IEC60417 No. 5009	Czuwanie Do identyfikacji przełącznika lub pozycji przełącznika, poprzez użycie którego część urządzenia jest włączana w celu wprowadzenia go do stanu czuwania.
4		ISO7000 No. 0434B, IEC3864-B3.1	Przestroga Do identyfikacji ogólnych ostrzeżeń podczas używania produktu.
5		IEC60417 No. 5041	Ostrzeżenie, gorąca powierzchnia Wskazanie, że zaznaczony element może być gorący i nie należy go dotykać bez zachowania ostrożności.
6		IEC60417 No. 6042 ISO3864-B3.6	Przestroga, niebezpieczeństwo porażenia prądem elektrycznym Do identyfikacji urządzenia, które może spowodować niebezpieczeństwo porażenia prądem elektrycznym.
7		IEC60417 No. 5957	Wyłącznie do używania wewnątrz pomieszczeń Do identyfikacji urządzeń elektrycznych przeznaczonych do użytku wewnątrz pomieszczeń.

No.	Znak symbolu	Zatwierdzone standardy	Opis
8		IEC60417 No. 5926	Biegunowość złącza zasilania prądu stałego Do identyfikacji złączy plus i minus (bieguny) w części urządzenia do którego może być podłączone zasilanie prądem stałym.
9		—	Taki sam jak No. 8.
10		IEC60417 No. 5001B	Bateria, ogólne W urządzeniu zasilania bateryjnego. Do identyfikacji na przykład pokryw wewnętrznej baterii lub złączy.
11		IEC60417 No. 5002	Lokalizacja cel Do identyfikacji uchwytu baterii i do identyfikacji lokalizacji cel wewnątrz uchwytu baterii.
12		—	Taki sam jak No. 11.
13		IEC60417 No. 5019	Uziemienie ochronne Do identyfikacji dowolnych złączy przeznaczonych do połączenia z zewnętrznym przewodem w celu zabezpieczenia przez porażeniem prądem elektrycznym w przypadku awarii lub złącza ochronnej elektrody uziemienia.
14		IEC60417 No. 5017	Uziemienie Do identyfikacji złącza uziemienia w sytuacjach, gdy nie jest jednoznacznie wymagany symbol No. 13.

No.	Znak symbolu	Zatwierdzone standardy	Opis
15		IEC60417 No. 5032	Prąd przemienny Do wskazania na tabliczce znamionowej, że urządzenie może być zasilane wyłącznie prądem przemiennym; do identyfikacji odpowiednich złączy.
16		IEC60417 No. 5031	Prąd stały Do wskazania na tabliczce znamionowej, że urządzenie może być zasilane wyłącznie prądem stałym; do identyfikacji odpowiednich złączy.
17		IEC60417 No. 5172	Urządzenie klasy II Do identyfikacji urządzenia spełniającego wymagania dotyczące bezpieczeństwa, określone dla urządzeń klasy II, zgodnie z IEC 61140.
18		ISO 3864	Ogólny zakaz Do identyfikacji zakazanych działań lub operacji.
19		ISO 3864	Zakaz dotykania Do wskazania obrażeń, które mogą wystąpić po dotknięciu określonej części urządzenia.
20		—	Nigdy nie wolno zaglądać w obiektyw włączonego projektora.
21		—	Do wskazania, że nie można umieszczać niczego na projektorze.
22		ISO3864 IEC60825-1	Przeostrożenie, promieniowanie laserowe Do wskazania, że urządzenie generuje promieniowanie laserowe.

No.	Znak symbolu	Zatwierdzone standardy	Opis
23		ISO 3864	Zakaz demontażu Do wskazania niebezpieczeństwa odniesienia obrażeń podczas demontażu urządzenia, takich jak porażenie prądem elektrycznym.
24		IEC60417 No. 5266	Stan gotowości, częściowy stan gotowości Do wskazywania, że część sprzętu znajduje się w stanie gotowości.
25		ISO3864 IEC60417 No. 5057	Przeostrożenie, ruchome części Informuje, że należy zachować dystans od ruchomych części, zgodnie ze standardami bezpieczeństwa.
26		IEC60417 No. 6056	Ostrzeżenie (Ruchome łopatki wentylatora) Ze względów bezpieczeństwa, należy zawsze zachować dystans od poruszających się łopatek wentylatora.
27		IEC60417 No. 6043	Ostrzeżenie (Ostre krawędzie) Do wskazywania ostrych krawędzi, których nie należy dotykać.
28		—	Do wskazywania, że podczas projekcji nie należy zaglądać w obiektyw.
29		ISO7010 No. W027 ISO 3864	Ostrzeżenie, promieniowanie optyczne (takie jak UV, promieniowanie widoczne, podczerwień) W pobliżu promieniowania optycznego należy uważać, aby uniknąć obrażeń oczu i skóry.
30		IEC60417 No. 5109	Nie należy używać w obszarach zamieszkałych. Aby zidentyfikować urządzenie elektryczne, które nie nadaje się do używania w obszarze zamieszkałym.

Ten projektor to produkt laserowy klasy 1, zgodny z międzynarodową normą IEC/EN60825-1:2014 dla laserów.

Podczas używania projektora należy przestrzegać instrukcji bezpieczeństwa.

Ostrzeżenie

- Nie należy otwierać obudowy projektora. Projektor jest wyposażony w laser wysokiej mocy.
- Produkt ten może emitować niebezpieczne promieniowanie optyczne. Nie wolno patrzeć na działające źródło światła. Może to doprowadzić do uszkodzenia wzroku.
- Nie wolno przesyłać światła z projektora do urządzeń optycznych, takich jak lupa lub odbłyśniki. Kontynuowanie używania projektora w tych warunkach, może spowodować, że oglądający źle się poczuje. Może to także spowodować pożar lub wypadek.
- Bezpośrednia ekspozycja na wiązkę powinna być zabroniona, RG3 IEC 62471-5:2015.
- Operatorzy powinni kontrolować dostęp do wiązki promieni w zakresie odległości niebezpiecznej lub zainstalować produkt na wysokości, która zapobiegnie narażeniu oczu na ekspozycję w zakresie odległości niebezpiecznej.

Przestroga

Nie należy demontować projektora, podczas jego utylizacji. Utylizację należy wykonać zgodnie z lokalnym lub krajowym prawem i przepisami.



Jako źródło światła projektor wykorzystuje laser. Laser ma następujące właściwości.

- Zależnie od warunków otoczenia, jasność źródła światła może się zmniejszyć. Jasność zmniejsza się w znacznym stopniu, przy zbyt wysokiej temperaturze.
- Jasność źródła światła obniża się wraz z upływem czasu używania. Można zmienić relację między czasem używania, a stopniem obniżenia ustawień jasności.

» Tematy pokrewne

- "Etykiety ostrzegawcze dotyczące lasera" [str.197](#)

Etykiety ostrzegawcze dotyczące lasera

Etykiety z ostrzeżeniami dotyczącymi lasera są przymocowane do projektora. Etykiety mogą się różnić w zależności od kraju lub regionu zakupu.

Wewnątrz



Z boku

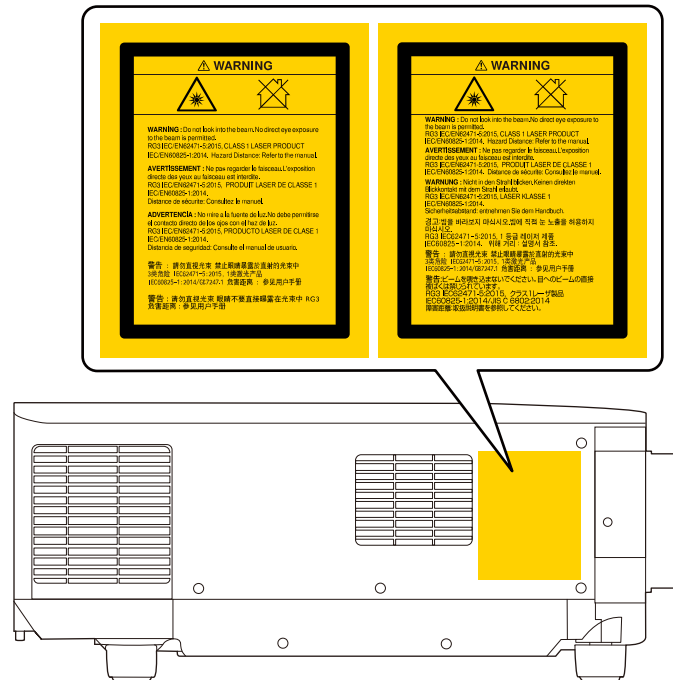

- Podczas włączania projektora z odległości, z użyciem pilota, należy się upewnić, że nikt nie patrzy w obiektyw.
- Nie wolno pozwalać na obsługę projektora małym dzieciom. Dzieciom musi towarzyszyć osoba dorosła.
- Podczas projekcji nie należy patrzeć w obiektyw projekcji. Nie wolno także kierować wzroku w obiektyw z użyciem urządzeń optycznych takich, jak szkło powiększające lub teleskop. Może to spowodować uszkodzenie wzroku.

Podczas używania projektorów i wymiennych obiektywów z Grupy zagrożeń 3, nie jest dozwolona żadna bezpośrednia ekspozycja na wiązkę promieni. Operatorzy muszą kontrolować dostęp do wiązki promieni w zakresie odległości niebezpiecznej lub zainstalować produkt na wysokości, która zapobiegnie narażeniu oczu na ekspozycję w zakresie odległości niebezpiecznej.

Kierowanie wzroku na obiektyw z niebezpiecznej odległości bliższych od wskazanych, może spowodować uszkodzenie wzroku.

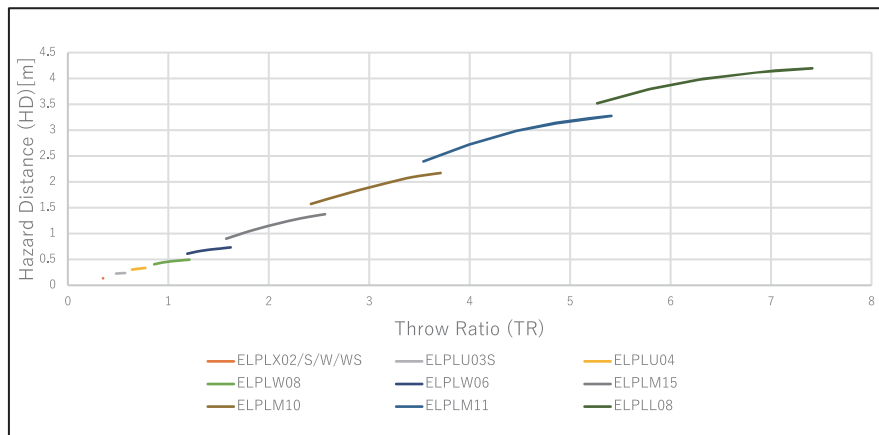

Niżej wymienione punkty zawierają ważne uwagi dotyczące projektora.

» **Tematy pokrewne**

- "Indication of the manufacturer and the importer in accordance with requirements of EU directive" [str.200](#)
- "Indication of the manufacturer and the importer in accordance with requirements of United Kingdom directive" [str.200](#)
- "Ograniczenia dotyczące korzystania z produktu" [str.200](#)
- "Obsługiwane systemy operacyjne" [str.200](#)
- "Znaki towarowe" [str.201](#)
- "Informacje dotyczące praw autorskich" [str.201](#)
- "Prawa autorskie" [str.202](#)

Indication of the manufacturer and the importer in accordance with requirements of EU directive

Manufacturer: SEIKO EPSON CORPORATION
Address: 3-5, Owa 3-chome, Suwa-shi, Nagano-ken 392-8502 Japan
Telephone: 81-266-52-3131
<http://www.epson.com/>

Importer: EPSON EUROPE B.V.
Address: Atlas Arena, Asia Building, Hoogoorddreef 5,1101 BA Amsterdam Zuidoost
The Netherlands
Telephone: 31-20-314-5000
<http://www.epson.eu/>

Indication of the manufacturer and the importer in accordance with requirements of United Kingdom directive

Manufacturer: SEIKO EPSON CORPORATION
Address: 3-5, Owa 3-chome, Suwa-shi, Nagano-ken 392-8502 Japan
Telephone: 81-266-52-3131
<http://www.epson.com/>

Importer: Epson (UK) Ltd.
Address: Westside, London Road, Hemel Hempstead, Hertfordshire, HP3 9TD, United Kingdom
<http://www.epson.co.uk>

Ograniczenia dotyczące korzystania z produktu

Jeżeli ten produkt jest używany w zastosowaniach wymagających wysokiego poziomu niezawodności i bezpieczeństwa, takich jak urządzenia transportowe związane z transportem lotniczym, kolejowym, morskim i samochodowym; urządzenia zapobiegające klęskom żywiołowym; różne urządzenia zabezpieczające; urządzenia funkcjonalne i precyzyjne, należy rozważyć wykorzystanie w projekcie systemu rozwiązań odpornych na awarie oraz elementów nadmiarowych w celu zapewnienia bezpieczeństwa i całkowitej niezawodności systemu. Ponieważ ten produkt nie jest przeznaczony do zastosowań wymagających bardzo wysokiego poziomu niezawodności i bezpieczeństwa, takich jak sprzęt lotniczy, kluczowy sprzęt komunikacyjny, sprzęt kontrolny urządzeń jądrowych oraz sprzęt medyczny związany z bezpośrednią opieką medyczną, po dokładnym zapoznaniu się z produktem należy samodzielnie ocenić jego przydatność do konkretnego zastosowania.

Obsługiwane systemy operacyjne

- System operacyjny Microsoft® Windows® 8.1

- System operacyjny Microsoft® Windows® 10

Wymienione powyżej systemy operacyjne w tej instrukcji są określane jako „Windows 8.1” oraz „Windows 10”. Ponadto, w odniesieniu do nich używana jest ogólna nazwa "Windows".

- macOS 10.13.x
- macOS 10.14.x
- macOS 10.15.x
- macOS 11.0.x

W tym podręczniku w odniesieniu do wszystkich wymienionych powyżej systemów operacyjnych, używana jest ogólna nazwa „Mac”.

Znaki towarowe

EPSON to zastrzeżony znak towarowy, EXCEED YOUR VISION i jego logo, to zastrzeżone znaki towarowe lub znaki towarowe Seiko Epson Corporation.

Mac, OS X i macOS to znaki towarowe Apple Inc.

Microsoft i Windows, to znaki towarowe lub zastrzeżone znaki towarowe Microsoft Corporation w Stanach Zjednoczonych i/lub w innych krajach.

WPA2® i WPA3® to znaki towarowe Wi-Fi Alliance®.

App Store to znak usługi Apple Inc.

Chrome, Chromebook i Google Play to znaki towarowe Google LLC.

HDMI, Logo HDMI i High-Definition Multimedia Interface, to znaki towarowe lub zastrzeżone znaki towarowe HDMI Licensing Administrator, Inc. 

"QR Code", to zastrzeżony znak towarowy DENSO WAVE INCORPORATED.

PJLink to znak towarowy zgłoszony do zastrzeżenia lub już zastrzeżony w Japonii, Stanach Zjednoczonych Ameryki i w innych krajach oraz regionach.

Crestron®, Crestron Connected®, Crestron Fusion®, Crestron Control® i Crestron RoomView® to zastrzeżone znaki towarowe Crestron Electronics, Inc.

Art-Net™ Designed by and Copyright Artistic Licence Holdings Ltd.

Intel® to zastrzeżony znak towarowy Intel Corporation w USA i/lub w innych krajach.

Extron® oraz XTP®, to zastrzeżone znaki towarowe RGB Systems, Incorporated.

HDBaseT™ oraz logotyp HDBaseT Alliance są znakami towarowymi HDBaseT Alliance.

N-Mark jest znakiem towarowym lub zastrzeżonym znakiem towarowym stowarzyszenia NFC Forum, Inc. w Stanach Zjednoczonych i/lub innych krajach.

Android TV™ to znak towarowy Google LLC.

Inne nazwy produktów używane w niniejszym dokumencie, zostały użyte wyłącznie w celach identyfikacyjnych i mogą być znakami towarowymi ich odpowiednich właścicieli. Firma Epson nie rości sobie żadnych praw do tych znaków.

Informacje dotyczące praw autorskich

Wszelkie prawa zastrzeżone. Żadna część niniejszej publikacji nie może być powielana, przechowywana w jakimkolwiek systemie wyszukiwania informacji ani przesyłana w żadnej formie za pomocą jakichkolwiek środków (elektronicznych, mechanicznych, fotokopii, nagrywania i innych) bez uprzedniej pisemnej zgody firmy Seiko Epson Corporation. Użycie informacji zawartych w niniejszej publikacji nie jest związane z żadną odpowiedzialnością patentową. Wykorzystanie informacji zawartych w niniejszej dokumentacji nie podlega także odpowiedzialności za wynikłe z tego faktu szkody.

Firma Seiko Epson Corporation ani stowarzyszone z nią firmy nie będą odpowiadać przed nabywcą produktu ani stronami trzecimi za szkody, straty, koszty bądź wydatki poniesione przez nabywcę lub strony trzecie na skutek uszkodzenia, niewłaściwego użycia lub użycia produktu niezgodnie z przeznaczeniem albo niedozwolonej modyfikacji, naprawy lub zmiany produktu, a także (za wyjątkiem Stanów Zjednoczonych) postępowania niezgodnego z instrukcjami obsługi i konserwacji urządzeń firmy Seiko Epson Corporation.

Firma Epson Seiko Corporation nie ponosi odpowiedzialności za ewentualne uszkodzenia lub problemy, które wynikają z zastosowania dodatkowych elementów lub materiałów eksploatacyjnych, oznaczonych przez firmę Seiko Epson Corporation jako Original Epson Products lub Epson Approved Products.

Treść niniejszego przewodnika może zostać zmieniona lub zaktualizowana bez wcześniejszego powiadomienia.

Wygląd projektora przedstawiony na ilustracjach w przewodniku może różnić się od wyglądu faktycznego.

Prawa autorskie

Ta informacja może zostać zmieniona bez powiadomienia.

© 2022 Seiko Epson Corporation

2022.2 414265500PL