

Przewodnik użytkownika

Multimedia Projector

EB-775F

EB-770Fi

EB-770F

EB-760Wi

EB-760W

Oznaczenia użyte w przewodnicza	9	Konfiguracja projektora i opcje instalacji.....	29
Używanie podręcznika do wyszukiwania informacji	10	Ustawienia w przypadku używania funkcji interaktywnych	30
Wyszukiwanie według słowa kluczowego.....	10	Ustawienia w przypadku używania modułu dotykowego.....	31
Bezpośrednie przechodzenie z zakładek.....	10	Połączenia projektora.....	33
Drukowanie wyłącznie wymaganych stron.....	10	Podłączenie do komputera.....	33
Pobieranie najnowszej wersji dokumentów	11	Podłączenie do komputera w celu przekazywania wideo VGA i audio.....	33
Ogólna prezentacja projektora	12	Podłączenie do komputera w celu przekazywania wideo i audio przez USB ..	34
Funkcje projektora.....	13	Podłączenie do komputera w celu przekazywania wideo i audio przez HDMI.....	35
Lasery źródło światła o długiej żywotności.....	13	Podłączanie do komputera Mini PC zainstalowanego na płycie ściennej.....	35
Specjalne funkcje interaktywne.....	13	Podłączanie komputera w celu używania z interaktywnymi funkcjami komputera PC	36
Szybkie i łatwe ustawienia	14	Podłączenie do źródeł wideo.....	37
Elastyczne połączenia	14	Podłączanie do źródła wideo HDMI	37
Połączenie z komputerami.....	14	Podłączenie do źródła Composite Video.....	38
Połączenie z urządzeniami przenośnymi.....	15	Podłączenie do zewnętrznych urządzeń USB.....	38
Projekcja dla wystaw.....	16	Projekcja z urządzenia USB.....	38
Części i funkcje projektora.....	17	Podłączenie do urządzenia USB.....	39
Elementy projektora - przód/bok.....	17	Odłączenie urządzenia USB	39
Elementy projektora - góra/bok	18	Podłączenie kamery do dokumentów.....	40
Elementy projektora - tył.....	19	Podłączanie drukarki	40
Elementy projektora - podstawa	21	Podłączenie do urządzeń zewnętrznych.....	40
Elementy projektora - Panel sterowania	21	Podłączanie do monitora VGA.....	40
Elementy projektora - Pilot.....	22	Podłączanie głośników zewnętrznych.....	41
Elementy projektora - pióra interaktywne.....	24	Podłączanie mikrofonu.....	42
Elementy projektora - Stojak na pióro	24	Połączenie kilku projektorów tego samego modelu.....	42
Elementy projektora - moduł dotykowy	25	Instalacja baterii w pilocie	45
Instrukcje bezpieczeństwa dotyczące magnesu	26	Instalowanie baterii w piórach	46
Konfiguracja projektora	27	Obsługa pilotem.....	47
Ulokowanie projektora.....	28	Używanie podstawowych funkcji projektora	48
		Włączanie projektora.....	49

Ekran główny.....	50	Regulacja odcienia, nasycenia i jasności	84
Wyłączanie projektora.....	52	Regulacja korekcji gamma	85
Ustawianie daty i godziny	53	Regulacja rozdzielczości obrazu	88
Wybór języka dla menu projektora.....	56	Regulacja jasności	90
Tryby projekcji	57	Czas działania źródła światła.....	91
Zmiana trybu projekcji z użyciem pilota	57	Regulacja głośności przyciskami głośności	93
Zmiana trybu projekcji z użyciem menu	57	 Używanie funkcji interaktywnych	 94
Ustawienie typu ekranu	59	Tryby funkcji interaktywnych	95
Regulacja pozycji obrazu z użyciem funkcji Położenie ekranu.....	60	Przygotowanie przed użyciem funkcji interaktywnych.....	97
Ustawianie ostrości obrazu	62	Instrukcje dotyczące bezpieczeństwa dla funkcji interaktywnych.....	97
Regulacja nachylenia projektora	65	Używanie piór interaktywnych.....	97
Kształt obrazu.....	66	Wykonywanie interaktywnych operacji dotykowych za pomocą palca	99
Korekcja kształtu obrazu przyciskami geometrii obrazu.....	66	Zasady bezpieczeństwa dotyczące interaktywnych operacji dotykowych	101
Korekcja kształtu obrazu z funkcją Quick Corner.....	67	Ekran tablicy (tryb tablicy).....	103
Korygowanie kształtu obrazu z funkcją Korekta kątowa.....	69	Instrukcje dotyczące bezpieczeństwa dla trybu tablicy.....	103
Korygowanie kształtu obrazu przez ustawienie Korekta punktowa.....	72	Uruchamianie trybu tablicy.....	103
Wczytywanie ustawienia kształtu obrazu z pamięci.....	74	Pasek narzędzi trybu tablicy	104
Korygowanie kształtu obrazu ze znacznikami narożników.....	74	Dodatkowe przyciski do używania w trybie tablicy.....	106
Zmiana rozmiaru obrazu przyciskami.....	76	Importowanie obrazów w trybie tablicy.....	107
Dopasowanie położenia obrazu z użyciem funkcji Przesunięcie obrazu	77	Zgodne typy plików do otwierania w trybie tablicy.....	108
Wybór źródła obrazu	78	Rysuj na wyświetlanym obrazie przy użyciu trybu adnotacji ...	110
Współczynnik kształtu obrazu.....	80	Uruchamianie trybu adnotacji.....	110
Zmiana współczynnika kształtu obrazu.....	80	Pasek narzędzi trybu adnotacji.....	111
Dostępne współczynniki kształtu obrazu.....	80	Udostępnianie rysunków	114
Regulacja jakości obrazu (Tryb koloru)	82	Wysyłanie zawartości rysunku przez e-mail.....	114
Zmiana trybu koloru.....	82	Tworzenie książki adresowej.....	116
Dostępne tryby koloru	82	Dostępna usługa katalogowania.....	116
Włączanie automatycznej regulacji luminancji.....	82	Zapisywanie zawartości rysunku.....	116
Regulacja koloru obrazu	84	Dostępne formaty pliku w trybie tablicy	118
		Drukowanie zawartości rysunku	118

Dostępne polecenia sterowania drukarką w trybie tablicy	119	Tymczasowe wyłączenie obrazu i dźwięku	146
Sterowanie funkcjami komputera z ekranu projekcji (interaktywny tryb komputera).....	120	Tymczasowe zatrzymanie akcji wideo	147
Wymagania systemowe dotyczące interaktywnego trybu komputera	120	Powiększanie obrazów	148
Instalacja sterownika Easy Interactive Driver w systemie Mac.....	121	Zapisywanie obrazu logo użytkownika	149
Używanie interaktywnego trybu komputera	121	Zapisywanie wzorca użytkownika.....	151
Regulowanie obszaru działania pióra	122	Zapisywanie ustawień w pamięci i używanie zapisanych ustawień	153
Sterowanie kamerą do dokumentów	124	Używanie wielu projektorów	154
Przeglądarka karty SD	124	System identyfikacji projektora do sterowania wieloma projektorami	154
Wybieranie ekranu urządzenia sieciowego.....	125	Ustawienie ID projektora.....	155
Używanie funkcji interaktywnych poprzez sieć.....	127	Wybór projektora do używania	155
Środki ostrożności podczas łączenia się z projektorem w innej podsieci.....	127	Dopasowanie jednolitości koloru	156
Używanie projekcji z podziałem ekranu.....	129	Układanie obrazów sąsiadująco na jednym obrazie	158
Regulacja funkcji projektora	130	Konfiguracja funkcji Ukł. sąsiadująco	158
Jednoczesna projekcja wielu obrazów	131	Nakładanie krawędzi obrazów	159
Nieobsługiwane kombinacje źródła wejścia dla projekcji	133	Dopasowanie kolorów obrazu	161
Ograniczenia projekcji na podzielonym ekranie	133	Regulacja poziomu czerni.....	162
Projekcja prezentacji PC Free	134	Modyfikacja obszaru regulacji poziomu czerni	164
Typy plików obsługiwane przez PC Free	134	Regulacja RGBCMY	165
Środki ostrożności przy projekcji PC Free.....	135	Skalowanie obrazu	165
Uruchomienie pokazu slajdów PC Free.....	135	Funkcje zabezpieczenia projektora	168
Rozpoczęcie prezentacji filmów PC Free	137	Rodzaje zabezpieczenia hasłem.....	168
Opcje wyświetlania PC Free.....	138	Ustawienie hasła.....	168
Wyświetlanie w trybie Odtwarzanie treści.....	140	Wybór rodzajów zabezpieczenia hasłem.....	169
Przełączanie na tryb Odtwarzanie treści	140	Wprowadzenie hasła w celu używania projektora.....	170
Wyświetlanie list odtwarzania użytkownika.....	141	Blokowanie przycisków projektora	171
Tworzenie list odtwarzania z wykorzystaniem Epson Web Control	141	Odblokowanie przycisków projektora	171
Dodawanie efektów do wyświetlanego obrazu.....	144	Instalacja linki zabezpieczającej	171
Ograniczenia trybu Odtwarzanie treści.....	145	Używanie projektora w sieci	173
		Projekcja przez sieć przewodową	174

Podłączanie do sieci przewodowej.....	174
Wybór ustawień sieci przewodowej.....	174
Projekcja przez sieć bezprzewodową	177
Instrukcje bezpieczeństwa dla wbudowanego modułu bezprzewodowej sieci LAN	177
Metody połączenia dla bezprzewodowej projekcji sieciowej	178
Instalacja modułu bezprzewodowej sieci LAN	178
Ręczny wybór ustawień sieci bezprzewodowej.....	179
Wybór ustawień połączenia bezprzewodowego w systemie Windows.....	182
Wybór ustawień połączenia bezprzewodowego w systemie Mac	183
Konfiguracja zabezpieczenia sieci bezprzewodowej dla trybu Prosty PD.....	183
Konfiguracja zabezpieczenia sieci bezprzewodowej dla trybu Infrastruktura	183
Obsługiwane certyfikaty klienta i CA.....	185
Używanie opcji Kod QR do połączenia z urządzeniem mobilnym.....	186
Używanie klucza USB w celu podłączenia komputera z systemem Windows	186
Używanie systemu prezentacji bezprzewodowej do połączenia z komputerami Windows/Mac.....	187
Pierwsza konfiguracja systemu prezentacji bezprzewodowej	187
Projekcja z systemem prezentacji bezprzewodowej.....	188
Projekcja przez sieć bezprzewodową z urządzenia przenośnego (Screen Mirroring)	189
Wybór ustawień Screen Mirroring.....	189
Podłączanie przy użyciu funkcji Screen Mirroring wraz z funkcją Miracast	191
Podłączenie przy użyciu funkcji Screen Mirroring w systemie Windows 10.....	192
Podłączenie przy użyciu funkcji Screen Mirroring w systemie Windows 8.1.....	192
Zabezp. HTTP	194
Importowanie certyfikatu serwera internetowego przy użyciu menu.....	194
Obsługiwane certyfikaty serwera internetowego.....	195
Współdzielenie ekranu	196
Udostępnianie ekranu.....	196
Kończenie współdzielenia ekranu	197
Odbieranie udostępnianych obrazów ekranu	198
Rysowanie na udostępnianych obrazach ekranowych	198

Monitorowanie i sterowanie projektorem	200
Epson Projector Management	201
Sterowanie projektorem sieciowym z wykorzystaniem przeglądarki internetowej	202
Opcje Kontrola sieci	203
Rejestracja certyfikatów cyfrowych z przeglądarki internetowej	211
Konfiguracja powiadomień e-mail projektora sieciowego	212
Wiadomości e-mail alertów projektora sieciowego	212
Konfiguracja monitorowania z użyciem SNMP	213
Używanie poleceń ESC/VP21	214
Lista poleceń ESC/VP21	214
Układ kabli	214
Obsługa PJLink.....	215
Art-Net	216
Obsługa Crestron Connected.....	217
Konfiguracja oprogramowania Crestron	217
Web API.....	219
Włączenie Web API.....	219
Ustawienie harmonogramów zdarzeń projektora	220
Dopasowanie ustawień menu	223
Używanie menu projektora.....	224
Używanie wyświetlanej klawiatury	225
Dostępne wprowadzanie tekstu z użyciem wyświetlanej klawiatury	225
Ustawienia jakości obrazu - Menu Obraz	226
Ustawienia sygnału wejścia - Menu We/Wy sygnału.....	229

Ustawienia instalacji projektora - Menu Instalacja	231
Ustawienia wyświetlania projektora - Menu Wyświetlanie.....	234
Ustawienia funkcji projektora - Menu Działanie	236
Ustawienia administracji projektora - Menu Zarządzanie	240
Lista kodów Event ID	242
Ustawienia sieciowe projektora - Menu Sieć	244
Menu Sieć - Menu Ustawienia sieciowe	245
Menu Sieć - Menu Bezprzewodowa sieć LAN	246
Menu Sieć - Menu Sieć LAN kablowa	248
Menu Sieć - Menu Powiadom.o poczta	249
Menu Sieć - Menu Regulacja projektora	249
Menu Sieć - Ustawienia projekcji sieciowej	251
Ustawienia pióra projektora i konfiguracja dotyku - Menu Pióro/Dotyk	253
Ustawienia projektora interaktywnego - Menu Interaktywne..	255
Menu Interaktywne - Menu Drukuj.....	256
Menu Interaktywne - Menu Zapisz	256
Menu Interaktywne - Menu Poczta.....	257
Menu Interaktywne - Menu Katalog.....	257
Ustawienia działania wielu projektorów - Menu Multiprojekcja	260
Ustawienia pamięci jakości obrazu - Menu Pamięć.....	262
Ustawienia konfiguracji projektora - Menu ECO	263
Początkowe ustawienia projektora i opcje zerowania - Menu Ustawienia początkowe/wszystkie.....	264
Kopiowanie ustawień menu pomiędzy projektorami (Konfiguracja wsadowa).....	265
Przenoszenie uprawnień z nośnika pamięci Flash USB.....	265
Przenoszenie ustawień z komputera.....	266
Powiadomienie o błędzie konfiguracji wsadowej.....	267

Konserwacja projektora	268
Konserwacja projektora	269
Czyszczenie obiektywu.....	270
Czyszczenie obudowy projektora	271
Konserwacja filtra powietrza i otworów wentylacyjnych.....	272
Czyszczenie filtra powietrza	272
Wymiana filtra powietrza	273
Wymiana końcówki pióra interaktywnego	276
Wymiana miękkiej końcówki pióra	276
Wymiana miękkiej końcówki pióra na twardą końcówkę.....	277
Regulacja Zbieżności koloru (Wyrównanie panelu)	279
Aktualizacja firmware.....	281
Aktualizacja firmware z użyciem urządzenia pamięci USB	281
Aktualizacja firmware z użyciem komputera i kabla USB.....	282
Rozwiązywanie problemów	285
Problemy dotyczące projekcji	286
Stan wskaźnika projektora	287
Rozwiązywanie problemów z obrazem i dźwiękiem.....	289
Rozwiązania w razie braku obrazu	289
Rozwiązania w razie nieprawidłowego obrazu z użyciem funkcji USB Display..	290
Rozwiązania w razie komunikatu "Brak sygnału"	290
Wyświetlanie z laptopa z systemem operacyjnym Windows	290
Wyświetlanie z laptopa Mac	291
Rozwiązania w razie komunikatu "Nieobsługiwane"	291
Rozwiązania w razie częściowego wyświetlania obrazu.....	291
Rozwiązania odpowiednie, gdy obraz nie jest prostokątny	292
Rozwiązania w razie zakłóceń lub zniekształceń statycznych obrazu	292
Rozwiązania w razie nieostrego lub zamazanego obrazu	293



Rozwiązania w razie nieprawidłowej jasności lub kolorów obrazu.....	293	Rozwiązania, gdy nie można uzyskać dostępu do projektora przez Internet	303
Rozwiązania w przypadku utrzymywania się na wyświetlanym obrazie powidoku	294	Rozwiązania w razie nieodbierania wiadomości e-mail z powiadomieniami sieci.....	304
Rozwiązania dotyczące problemów z dźwiękiem	294	Rozwiązania, gdy na obrazie w czasie projekcji sieciowej pojawiają się zakłócenia	304
Rozwiązania dotyczące problemów z mikrofonem	294	Rozwiązania w sytuacji, gdy nie można połączyć się poprzez funkcję Screen Mirroring.....	304
Rozwiązania w razie nieprawidłowych nazw plików z obrazami w programie PC Free	295	Rozwiązania, gdy nie można się połączyć przez funkcję Screen Mirroring.....	305
Rozwiązania, gdy nie można wykonywać projekcji obrazów z użyciem funkcji PC Free	295	Rozwiązania w sytuacji, gdy obraz lub dźwięk zawiera zakłócenia statyczne w czasie połączenia Screen Mirroring.....	305
Rozwiązywanie problemów z działaniem projektora lub pilota	296	Rozwiązania, gdy nie można odbierać udostępnianych obrazów.....	305
Rozwiązania w razie problemów z zasilaniem lub wyłączeniem projektora	296	Rozwiązania, gdy nie działa funkcja Łącze HDMI	306
Rozwiązania problemów z pilotem.....	296	Dodatek	307
Rozwiązania dotyczące problemów z hasłem	297	Akcesoria opcjonalne i części zamienne	308
Rozwiązanie w przypadku pojawienia się komunikatu "Bateria zegara niedługo się wyczerpie"	297	Ekran	308
Rozwiązywanie problemów dotyczących funkcji interaktywnych	298	Elementy montażowe	308
Rozwiązania w przypadku pojawienia się komunikatu "Wystąpił błąd funkcji Easy Interactive Function"	298	Dla funkcji interaktywnej	308
Rozwiązania w przypadku braku działania piór interaktywnych.....	298	Urządzenia zewnętrzne	308
Rozwiązania w przypadku niemożności obsługi komputera z pozycji wyświetlanego ekranu.....	299	Części zamienne.....	309
Rozwiązania, gdy pozycja pióra interaktywnego nie jest dokładna.....	299	Dla połączenia bezprzewodowego.....	309
Rozwiązania przy wolnym działaniu piór interaktywnych lub w przypadku trudności z ich używaniem.....	299	Kompatybilne akcesoria z innych projektorów	309
Rozwiązania w przypadku braku działania interaktywnych operacji dotykowych.....	300	Rozmiar ekranu i odległość projekcji.....	310
Rozwiązania problemów związanych z przechwytywaniem, drukowaniem, zapisywaniem lub skanowaniem.....	300	Obsługiwane rozdzielczości wyświetlanego obrazu	313
Rozwiązania przy nieprawidłowym czasie w ustawieniach tablicy	301	Dane techniczne projektora	314
Rozwiązania, gdy nie uruchamia się tryb tablicy.....	301	Specyfikacja złączy	315
Rozwiązania problemów w trybie Odtwarzanie treści.....	302	Wymiary zewnętrzne	317
Rozwiązywanie problemów z siecią.....	303	Wymagania systemu USB Display	319
Rozwiązania w przypadku niepowodzenia uwierzytelnienia bezprowodowego.....	303	Wymagania systemowe sterownika Easy Interactive	320
		Obsługiwane funkcje dla Epson Projector Content Manager ...	321
		Lista symboli bezpieczeństwa i instrukcji	322

Informacje bezpieczeństwa dotyczące lasera	324
Etykiety ostrzegawcze dotyczące lasera	324
Słownik.....	326
Uwagi	328
Indication of the manufacturer and the importer in accordance with requirements of EU directive.....	328
Indication of the manufacturer and the importer in accordance with requirements of United Kingdom directive.....	328
Ograniczenia dotyczące korzystania z produktu	328
Obsługiwane systemy operacyjne.....	328
Znaki towarowe.....	329
Informacje dotyczące praw autorskich.....	329
Prawa autorskie	330





Oznaczenia użyte w przewodnica

Symbole dotyczące bezpieczeństwa użycia

Na obudowie projektora i w jego dokumentacji wykorzystano symbole graficzne oraz etykiety do oznaczenia treści dotyczących bezpieczeństwa użycia projektora. Należy przeczytać i stosować się do instrukcji oznaczonych tymi symbolami i etykietami, aby uniknąć obrażeń osób lub uszkodzenia sprzętu.

 Ostrzeżenie	Ten symbol oznacza informacje, których zignorowanie może być przyczyną obrażeń ciała lub nawet śmierci.
 Przestroga	Ten symbol oznacza informacje, których zignorowanie może być przyczyną obrażeń ciała lub uszkodzenia sprzętu w wyniku niewłaściwej obsługi projektora.

Oznaczenia informacji ogólnych

 Uwaga	Ta etykieta wskazuje procedury, które mogą spowodować uszkodzenia lub obrażenia, jeśli nie zostaną zachowane odpowiednie środki ostrożności.
	Ta etykieta wskazuje dodatkowe informacje, które mogą być użyteczne.
[Nazwa przycisku]	Oznacza nazwę przycisku na pilocie lub panelu sterowania. Przykład: przycisk [Esc]
Nazwa menu/ustawienia	Wskazuje nazwę menu lub ustawienia w interfejsie projektora. Przykład: Wybierz menu Obraz  Obraz > Tryb koloru
	Ta etykieta wskazuje łącze do powiązanych stron.
	Ta etykieta wskazuje poziom bieżącego menu projektora.

» Tematy pokrewne

- "Używanie podręcznika do wyszukiwania informacji" [str.10](#)
- "Pobieranie najnowszej wersji dokumentów" [str.11](#)

Podręcznik PDF umożliwia wyszukiwanie sprawdzanych informacji, według słowa kluczowego lub bezpośrednie przejście do określonych sekcji z wykorzystaniem zakładek. Można także wydrukować tylko potrzebne strony. W tej sekcji znajduje się objaśnienie, jak korzystać z podręcznika PDF otworzonego w komputerze w programie Adobe Reader X.

► Tematy pokrewne

- "Wyszukiwanie według słowa kluczowego" [str.10](#)
- "Bezpośrednie przechodzenie z zakładek" [str.10](#)
- "Drukowanie wyłącznie wymaganych stron" [str.10](#)

Wyszukiwanie według słowa kluczowego

Kliknij **Edycja > Wyszukiwanie zaawansowane**. Wprowadź w oknie wyszukiwania słowo kluczowe (tekst) dla poszukiwanej informacji, a następnie kliknij **Szukaj**. W formie listy wyświetlone zostaną wyszukane elementy. Kliknij jeden z wyświetlonych elementów, aby przejść na tę stronę.

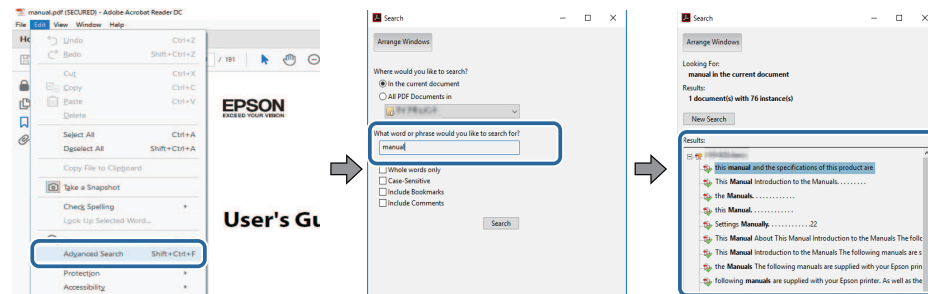

Bezpośrednie przechodzenie z zakładek

Kliknij tytuł, aby przejść na tę stronę. Kliknij **+** lub **>**, aby wyświetlić tytuły niższego poziomu w tej sekcji. Aby powrócić do poprzedniej strony, wykonaj na klawiaturze następujące działania.

- Windows: Przytrzymaj przycisk **Alt**, a następnie naciśnij **←**.

- Mac OS: Przytrzymaj przycisk polecenia, a następnie naciśnij **←**.

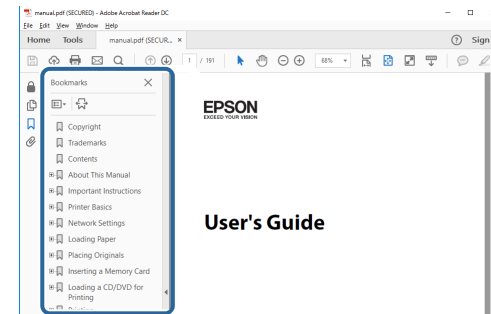

Drukowanie wyłącznie wymaganych stron

Można wyciągnąć i wydrukować tylko potrzebne strony. Kliknij **Drukuj** w menu **Plik**, a następnie określ strony do wydrukowania w polu **Strony** opcji **Strony do wydruku**.

- Aby określić serię stron, wprowadź myślnik między stroną początkową a stroną końcową.
Przykład: 20-25
- Aby określić strony, które nie znajdują się w serii, do podziału należy użyć przecinków.
Przykład: 5, 10, 15

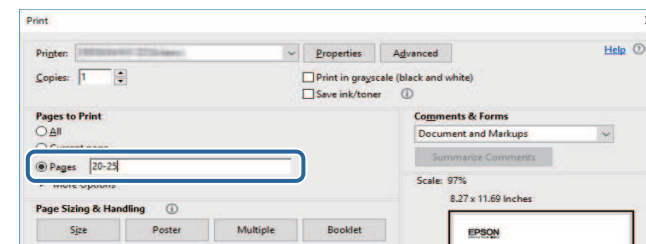

Najnowszą wersję podręczników i specyfikacji można uzyskać na stronie internetowej Epson.

Odwiedź stronę internetową epson.sn i wprowadź nazwę posiadanego modelu.

Ogólna prezentacja projektora

Sprawdź podane części, aby dowiedzieć się więcej o funkcjach i nazwach części projektora.

► Tematy pokrewne

- "Funkcje projektora" [str.13](#)
- "Części i funkcje projektora" [str.17](#)

Ten projektor jest dostarczany z tymi funkcjami specjalnymi. W celu uzyskania szczegółowych informacji przejdź do poniższych rozdziałów.

» Tematy pokrewne

- "Laserowe źródło światła o długiej żywotności" [str.13](#)
- "Specjalne funkcje interaktywne" [str.13](#)
- "Szybkie i łatwe ustawienia" [str.14](#)
- "Elastyczne połączenia" [str.14](#)
- "Projekcja dla wystaw" [str.16](#)

Laserowe źródło światła o długiej żywotności

Stałe, laserowe źródło światła zapewnia działanie praktycznie nie wymagające konserwacji, aż do zmniejszenia jasności źródła światła.

Specjalne funkcje interaktywne

Wykonywanie prostych notatek na wyświetlanym ekranie przy użyciu pióra interaktywnego lub palca (EB-770Fi/EB-760Wi).

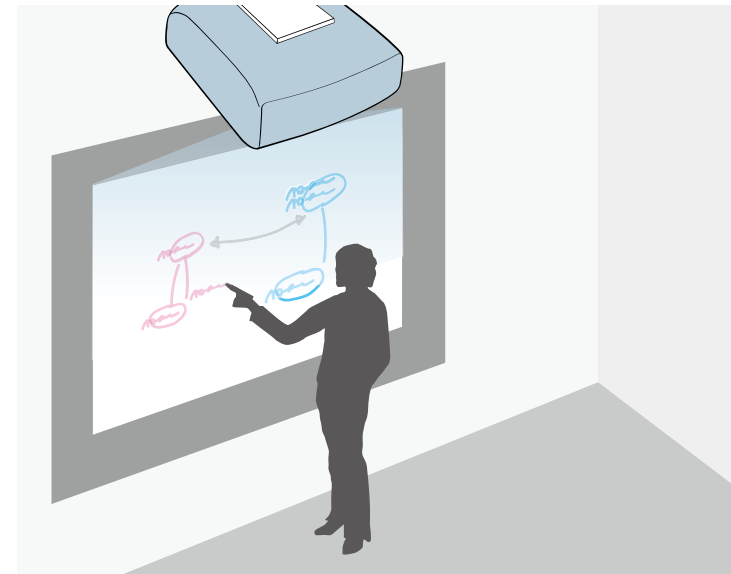

- Adnotacje z użyciem lub bez użycia komputera.
- Adnotacje z jednoczesnym użyciem dwóch piór.
- Obsługa projektora z wyświetlanego ekranu.
- Skanuj i wyświetlaj treści z podłączonego skanera.
- Wysyłaj pocztą elektroniczną, zapisuj lub drukuj treści bez użycia komputera.
- Importuj treści z napędu USB.
- Obsługa komputera z wyświetlanego ekranu.
- Interaktywność oparta na dotyku przy użyciu palca. (Wymagane jest opcjonalne urządzenie dotykowe)

» Tematy pokrewne

- "Używanie funkcji interaktywnych" [str.94](#)

Szybkie i łatwe ustawienia

- Funkcja Włącz zasilanie pozwala na włączenie projektora natychmiast po włożeniu wtyczki do gniazda zasilania.
- Funkcja Autom. wł. zasilania włącza projektor, gdy wykryje on sygnał obrazu z gniazda określonego jako źródło **Autom. wł. zasilania**.
- Funkcja Ekran główny umożliwia łatwy wybór źródła wejścia i przydatnych funkcji.

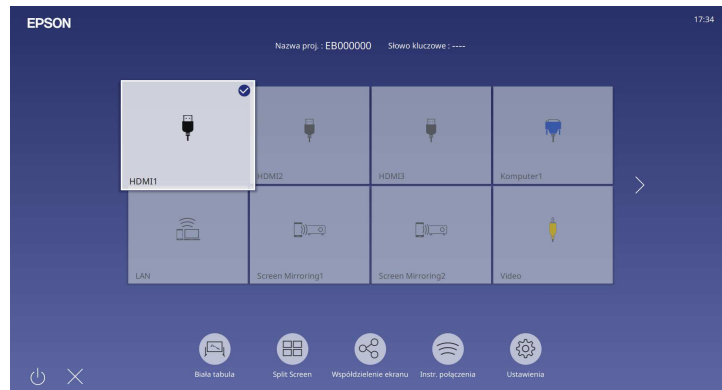

» Tematy pokrewne

- "Ekran główny" [str.50](#)
- "Włączanie projektora" [str.49](#)

Elastyczne połączenia

Ten projektor obsługuje różne łatwe w użyciu opcje połączeń, jak pokazano poniżej.

» Tematy pokrewne

- "Połączenie z komputerami" [str.14](#)
- "Połączenie z urządzeniami przenośnymi" [str.15](#)

Połączenie z komputerami

- Połączenie jednym kablem USB w celu projekcji obrazów i wyprowadzania audio (USB Display).

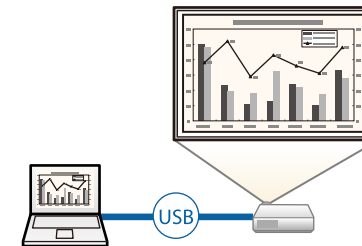

- Program Epson iProjection (Windows/Mac), umożliwia jednoczesną projekcję do czterech obrazów poprzez podzielenie ekranu projekcji. Obrazy można wyświetlać z komputerów w sieci lub ze smartfonów albo tabletów z zainstalowanym programem Epson iProjection.

W celu uzyskania szczegółów należy zapoznać się z dokumentem *Instrukcja obsługi programu Epson iProjection (Windows/Mac)*.

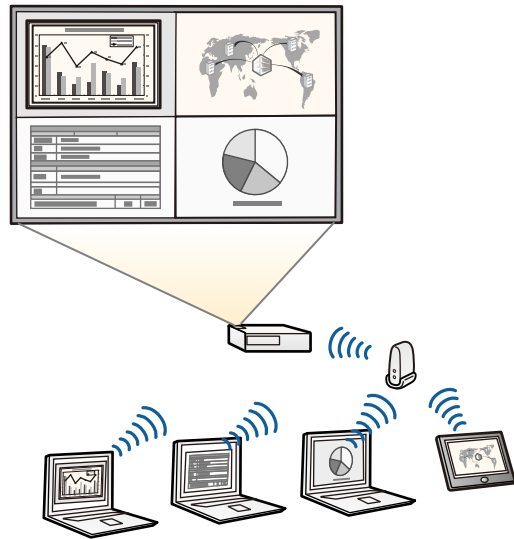

- Niezbędne oprogramowanie można pobrać z następującej strony internetowej:
epson.sn

» Tematy pokrewne

- "Projekcja przez sieć przewodową" [str.174](#)
- "Projekcja przez sieć bezprzewodową" [str.177](#)
- "Podłączenie do komputera w celu przekazywania wideo i audio przez USB" [str.34](#)

Połączenie z urządzeniami przenośnymi

- Funkcja Screen Mirroring do bezprzewodowego łączenia projektora i urządzenia przenośnego z wykorzystaniem technologii Miracast.



- Program Epson iProjection (iOS/Android) do bezprzewodowego łączenia projektora i urządzenia przenośnego z wykorzystaniem aplikacji dostępnej w App Store lub Google Play.



Klient ponosi wszelkie opłaty za komunikację ze sklepem App Store lub Google Play.

- Program Epson iProjection (Chromebook) do bezprzewodowego łączenia projektora i urządzenia Chromebook z wykorzystaniem aplikacji dostępnej w Google Play. W celu uzyskania szczegółów należy zapoznać się z dokumentem *Epson iProjection Operation Guide (Chromebook)*.



Klient ponosi wszelkie opłaty za komunikację ze sklepem Google Play.

» Tematy pokrewne

- "Projekcja przez sieć bezprzewodową z urządzenia przenośnego (Screen Mirroring)" [str.189](#)

Projekcja dla wystaw

Projektor umożliwia wyświetlanie treści na wystawach, jako reklamy cyfrowej (EB-775F/EB-770F).



- Tryb Odtwarzanie treści dla list odtwarzania, pozwala również dodawać efekty kolorów i kształtów do wyświetlanego obrazu.
- Do utworzenia treści odtwarzanych w trybie Odtwarzanie treści, można wykorzystać następujące sposoby.
 - Oprogramowanie Epson Projector Content Manager umożliwia tworzenie list odtwarzania i ich zapisywanie w zewnętrznym urządzeniu pamięci. Do wyświetlanego obrazu można także dodać efekty koloru i kształtu oraz harmonogram list odtwarzania.
W celu uzyskania szczegółów, sprawdź dokument *Instrukcja obsługi oprogramowania Epson Projector Content Manager*.
 - Epson Web Control umożliwia tworzenie list odtwarzania z wykorzystaniem przeglądarki internetowej i ich zapisywanie w

zewnętrznym urządzeniu pamięci, podłączonym do projektora w sieci. Do wyświetlanego obrazu można także dodać efekty koloru i kształtu.

- Aplikacja Epson Creative Projection umożliwia tworzenie treści w urządzeniach iOS. Treści można także przysyłać do projektora bezprzewodowo.

Program Epson Creative Projection można pobrać ze sklepu App Store. Klient ponosi wszelkie opłaty za komunikację ze sklepem App Store.



Niezbędne oprogramowanie można pobrać z następującej strony internetowej:

epson.sn

» Tematy pokrewne

- "Wyświetlanie w trybie Odtwarzanie treści" [str.140](#)

Następujące części zawierają objaśnienie elementów projektora i ich funkcji.

Wszystkie funkcje wymienione w niniejszym podręczniku są opisane z użyciem ilustracji EB-770Fi, chyba że będzie zaznaczone inaczej.

» Tematy pokrewne

- "Elementy projektora - przód/bok" [str.17](#)
- "Elementy projektora - góra/bok" [str.18](#)
- "Elementy projektora - tył" [str.19](#)
- "Elementy projektora - podstawa" [str.21](#)
- "Elementy projektora - Panel sterowania" [str.21](#)
- "Elementy projektora - Pilot" [str.22](#)
- "Elementy projektora - pióra interaktywne" [str.24](#)
- "Elementy projektora - Stojak na pióro" [str.24](#)
- "Elementy projektora - moduł dotykowy" [str.25](#)
- "Instrukcje bezpieczeństwa dotyczące magnesu" [str.26](#)

Elementy projektora - przód/bok

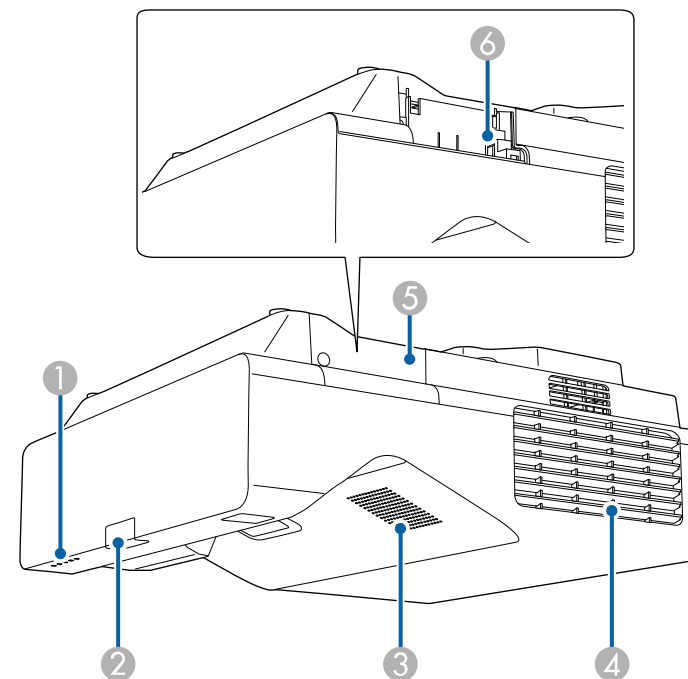

Nazwa	Funkcja
① Światła wskaźnika	Pokazuje stan projektora.
② Odbiornik zdalny	Odbieranie sygnałów z pilota.
③ Głośnik	Wyprowadzanie dźwięku.

Nazwa	Funkcja
4 Otwór wylotowy wentylatora	<p>Otwór wylotowy wentylatora służy do wewnętrznego chłodzenia projektora.</p> <div style="border: 1px solid black; padding: 5px; background-color: #ffffcc;"> <p>⚠ Przystroga</p> <p>Podczas prezentacji nie przykładaj twarzy czy rąk do otworów wylotowych oraz nie kładź przedmiotów, które mogłyby zostać zdeformowane lub uszkodzone przez ciepło odprowadzane przez otwór wylotowy wentylatora. Gorące powietrze, które wydostaje się z otworu wylotowego wentylatora, może być przyczyną oparzeń, deformowania przedmiotów lub wypadków.</p> </div>
5 Pokrywa modułu bezprzewodowej sieci LAN	Otwierana w celu uzyskania dostępu do gniazda modułu bezprzewodowej sieci LAN.
6 Gniazdo modułu bezprzewodowej sieci LAN	<p>Zainstaluj opcjonalny moduł bezprzewodowej sieci LAN.</p> <p>Użyj do podłączenia urządzenia pamięci USB w celu zapisania plików błędów i dziennika działania. (Należy najpierw włączyć ustawienie Zasil.bezprzew.LAN w menu Zarządzanie projektora).</p>

Elementy projektora - góra/bok

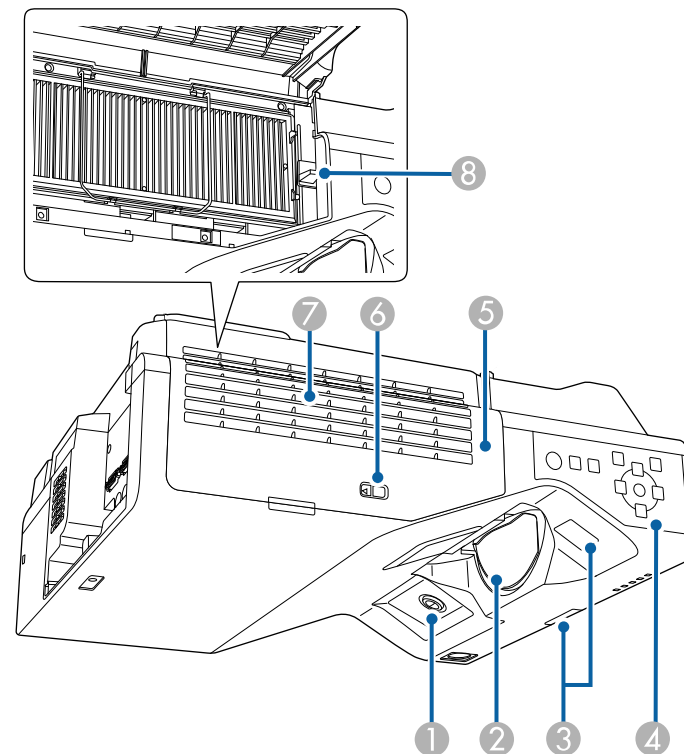

» Tematy pokrewne

- "Stan wskaźnika projektora" [str.287](#)

Nazwa	Funkcja
1 Odbiornik pióra interaktywnego (EB-770Fi/EB-760Wi)	Odbiór sygnału z pióra interaktywnego.

Nazwa	Funkcja
2 Obiektyw	Z tego miejsca są wyświetlane obrazy. <div style="border: 1px solid black; padding: 5px; background-color: #ffffcc;"> <p>⚠ Ostrzeżenie</p> <ul style="list-style-type: none"> W trakcie projekcji nie należy patrzeć w obiektyw projekcji. Nie należy umieszczać żadnych obiektów ani umieszczać rąk w pobliżu obiektywu projekcji. Może to doprowadzić do oparzeń, pożaru lub odkształcenia termicznego przedmiotów, ponieważ wskutek skupionego promieniowania obszar ten nagrzewa się do wysokich temperatur. </div>
3 Odbiornik zdalny	Odbieranie sygnałów z pilota.
4 Panel sterowania	Służy do obsługi projektora.
5 Pokrywa filtra powietrza	Otwórz w celu dostępu do filtra powietrza.
6 Zatrzask pokryw filtra	Otwiera i zamyka pokrywę filtra powietrza.
7 Otwór wlotu powietrza (filtr powietrza)	Wciągane powietrze chłodzi projektor od środka.
8 Dźwignia ostrzenia	Regulacja ostrości obrazu.



» Tematy pokrewne

- "Konserwacja filtra powietrza i otworów wentylacyjnych" [str.272](#)
- "Elementy projektora - Panel sterowania" [str.21](#)
- "Używanie piór interaktywnych" [str.97](#)
- "Ustawianie ostrości obrazu" [str.62](#)

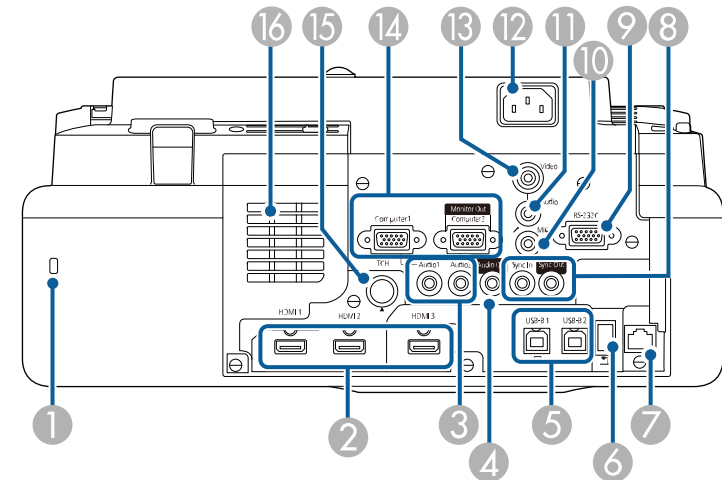
Elementy projektora - tył



Nazwa	Funkcja
1 Otwór zabezpieczający	Otwór zabezpieczający jest zgodny z Microsaver Security System firmy Kensington.
2 Gniazda HDMI1/HDMI2/HD MI3	Wejście sygnałów wideo z urządzeń wideo zgodnych ze standardem HDMI i z komputerów. To gniazdo jest kompatybilne z HDCP2.3.
3 Gniazda Audio1/Audio2	Audio1: Wprowadzanie audio ze sprzętu podłączonego do gniazda Computer1. Audio2: Wprowadzanie audio ze sprzętu podłączonego do gniazda Computer2. Podczas wyświetlania obrazu z opcjonalnej kamery do dokumentów, z tego gniazda jest wprowadzane audio.
4 Gniazdo Audio Out	Wysyła dźwięk z bieżącego źródła wejścia do zewnętrznego głośnika.

Nazwa	Funkcja
<p>5 Gniazda USB-B1/USB-B2 (EB-770Fi/EB-760Wi)</p> <p>Gniazdo USB-B (EB-775F/EB-770F/EB-760W)</p>	<p>USB-B1: Do podłączenia kabla USB do komputera w celu korzystania z funkcji interaktywnych pióra jako myszy.</p> <p>Do podłączenia kabla USB do komputera w celu projekcji obrazów z komputera. (Najpierw należy włączyć ustawienie USB Display w menu We/Wy sygnału projektora.)</p> <p>USB-B2: Do podłączenia kabla USB w celu włączenia używania funkcji interaktywnych pióra z komputerem mini-PC. Wybierz ustawienia USB-B2 w menu Pióro/Dotyk projektora w celu wyboru tego portu wejścia.</p> <p> Pióro/Dotyk > Interakcja z PC > USB-B2</p> <p>USB-B: Do podłączenia kabla USB do komputera w celu projekcji obrazów z komputera.</p>
6 Port USB-A	<p>Do podłączenia urządzenia pamięci USB lub aparatu cyfrowego i projekcji filmów lub obrazów przy użyciu funkcji PC Free lub w trybie Odtwarzanie treści (wyłącznie EB-775F/EB-770F).</p> <p>Do podłączenia opcjonalnej kamery do dokumentów.</p> <p>Używany do podłączania urządzenia pamięci USB w celu zapisania plików dziennika błędów i działania.</p> <p>Udostępnia połączenie dla dostępnego w handlu odtwarzacza strumieni multimedialnych, umożliwiając jego zasilanie.</p> <div style="border: 1px solid black; padding: 5px; margin-top: 10px;">  Nie można zainstalować modułu bezprzewodowej sieci LAN. </div>
7 Port LAN	Do podłączenia kabla LAN w celu połączenia z siecią.

Nazwa	Funkcja
8 Gniazda SYNC IN/OUT (EB-770Fi/EB-760Wi)	<p>Podczas używania funkcji interaktywnych w tym samym pomieszczeniu, gdzie znajduje się wiele wersji tego samego projektora, należy podłączyć do projektorów dostępne w handlu kable audio mini-jack 3,5 mm. Po podłączeniu zestawu kabli pióro interaktywne będzie działać stabilnie.</p> <div style="border: 1px solid black; padding: 5px; margin-top: 10px;">  Należy się upewnić, że kable audio mają etykietę „Brak oporności”. </div>
9 Gniazdo RS-232C	Do podłączenia kabla RS-232C w celu sterowania projektorem z komputera. (To gniazdo służy do sterowania i nie powinno być używane w normalnych okolicznościach).
10 Gniazdo Mic (EB-770Fi/EB-770F/EB-760Wi/EB-760W)	Umożliwia wprowadzenie dźwięku z mikrofonu.
11 Port Audio	Umożliwia podłączenie dźwięku z urządzenia podłączonego do gniazda Video.
12 Gniazdo wejściowe przewodu zasilającego	Służy do podłączenia przewodu zasilającego do projektora.
13 Gniazdo Video	Wprowadzenie sygnału wideo composite ze źródeł wideo.
14 Gniazda Computer1/Computer2/Monitor Out	<p>Wejście sygnałów obrazu z komputera.</p> <p>Po zmianie ustawienia Port wyj. monitora w menu We/Wy sygnału projektora, można używać port Computer2/Monitor Out do wyprowadzania wejścia analogowego sygnału RGB z portu Computer1.</p>
15 Port TCH (EB-770Fi/EB-760Wi)	Do podłączenia kabla połączeniowego urządzenia dotykowego do urządzenia dotykowego.
16 Otwór wlotu powietrza	Wciągane powietrze chłodzi projektor od środka.

» Tematy pokrewne

- "Połączenia projektora" [str.33](#)
- "Instalacja linki zabezpieczającej" [str.171](#)

Elementy projektora - podstawa

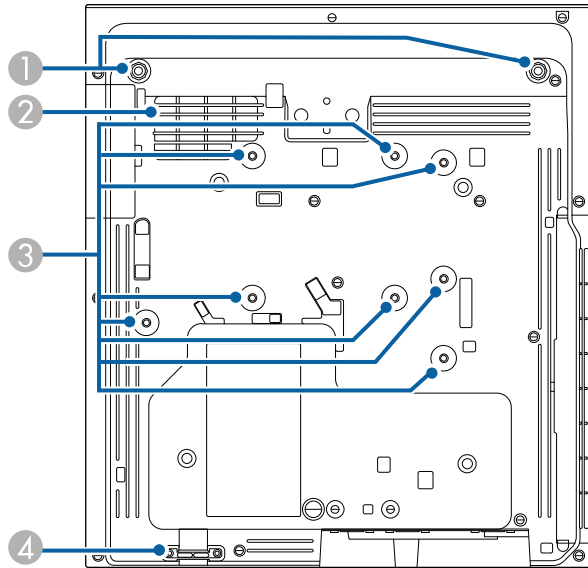

Nazwa	Funkcja
3 Punkty montażowe (osiem punktów)	Użyj tych punktów do zamocowania opcjonalnego wspornika montażowego lub dostępnego w handlu wspornika, zgodnego ze standardem interfejsu montażu VESA (100 × 100 mm), podczas instalacji projektora na ścianie lub podczas montażu projektora pod sufitem albo pionowo na biurku.
4 Punkt mocowania linki zabezpieczenia	Przeprowadź tędy dostępną w handlu linkę zabezpieczenia przed kradzieżą i zablokuj ją. Można także założyć tutaj linkę zabezpieczenia, aby zabezpieczyć projektor przed upadkiem z miejsca instalacji pod sufitem lub na ścianie.



» Tematy pokrewne

- "Instalacja linki zabezpieczającej" [str.171](#)

Elementy projektora - Panel sterowania

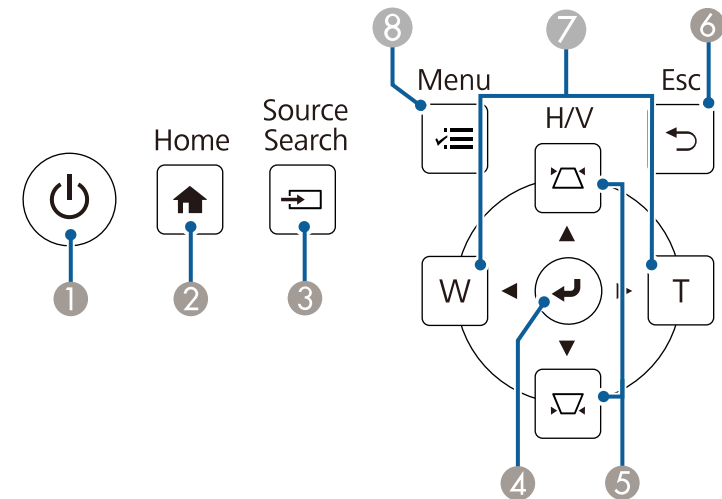
Nazwa	Funkcja
1 Punkty montażowe przedniej nóżki (dwa punkty)	Przymocuj nóżki, jeżeli korzystasz z projektora postawionego na takiej powierzchni, jak np. biurko. (tylko modele wyposażone w nóżki).
2 Otwór wlotu powietrza	Wciągane powietrze chłodzi projektor od środka. ⚠ Ostrzeżenie Aby uniknąć blokowania szczeliny wlotu powietrza pod projektorem, nie należy kłaść pod projektorem takich przedmiotów jak tkaniny lub papier.





Nazwa	Funkcja
1 Przycisk zasilania []	Włączanie lub wyłączanie projektora.
2 Przycisk[Home]	Wyświetlanie i zamykanie ekranu Home.
3 Przycisk [Source Search]	Zmiana na następne źródło wejścia.
4 Przycisk [Enter] []	Wprowadzanie bieżącego wyboru i przesunięcie do następnego poziomu, podczas wyświetlania menu projektora. Podczas projekcji analogowego sygnału RGB z gniazda Computer, optymalizacja ustawień Regulacja sygnału analogowego (Traking, Synchronizacja i Pozycja) .
5 Przyciski regulacji geometrii obrazu i przyciski strzałek	Wyświetlają ekran Geometria obrazu, umożliwiając skorygowanie odkształceń geometrii obrazu. Wybór elementów menu podczas wyświetlania menu projektora.
6 Przycisk [Esc]	Zatrzymuje bieżącą funkcję. Przechodzenie do poprzedniego poziomu menu podczas wyświetlania menu projektora.
7 Przyciski Panorama/Tele i przyciski strzałek	[W]: Powiększenie rozmiaru wyświetlanego obrazu. [T]: Zmniejszenie rozmiaru wyświetlanego obrazu. Wykonuje korekcję odkształceń geometrii obrazu w poziomie, po wyświetleniu ekranu Geometria obrazu. Wybór elementów menu podczas wyświetlania menu projektora.
8 Przycisk [Menu]	Wyświetla i zamyka menu projektora.

» Tematy pokrewne

- "Ekran główny" [str.50](#)
- "Korekcja kształtu obrazu przyciskami geometrii obrazu" [str.66](#)
- "Wybór źródła obrazu" [str.78](#)
- "Zmiana rozmiaru obrazu przyciskami" [str.76](#)
- "Dopasowanie ustawień menu" [str.223](#)

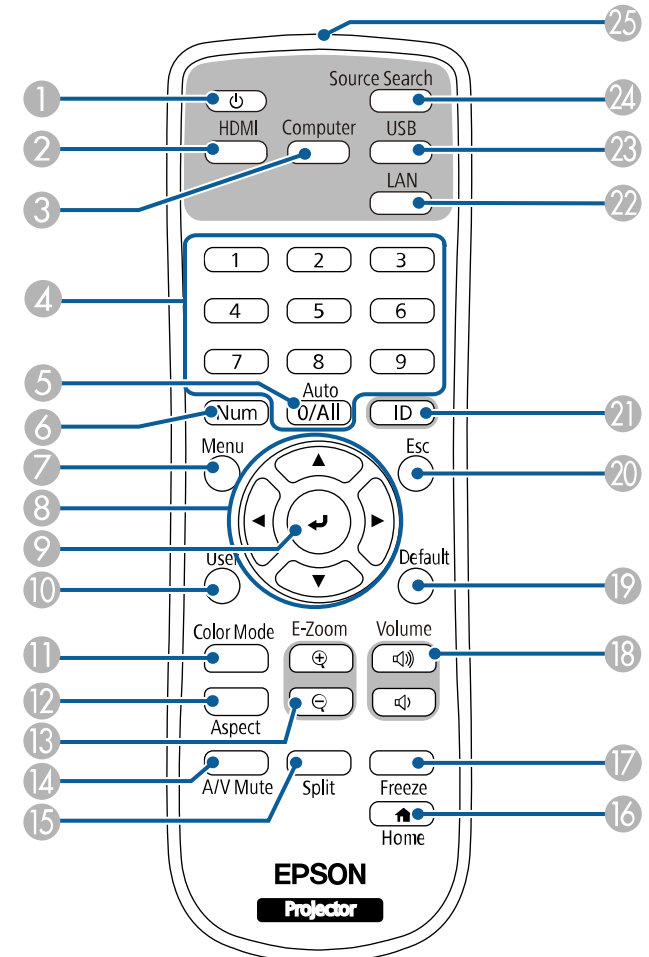
Elementy projektora - Pilot



Nazwa	Funkcja
1 Przycisk zasilania []	Włączanie lub wyłączanie projektora.

Nazwa	Funkcja
2 Przycisk [HDMI]	Przełączanie źródła obrazu między złączem HDMI a gniazdem Video.
3 Przycisk [Computer]	Przełączanie źródła obrazu na gniazda Computer.
4 Przyciski numeryczne	Przejdź do menu projektora po przytrzymaniu przycisku [Num]. W trybie Odtwarzanie treści wprowadź wartości numeryczne, przytrzymując przycisk [Num], aby odtwarzać swoje ulubione listy odtwarzania (EB-775F/EB-770F).
5 Przycisk [Auto]	Podczas projekcji analogowego sygnału RGB z gniazda Computer, optymalizacja ustawień Regulacja sygnału analogowego (Traking, Synchronizacja i Pozycja) .
6 Przycisk [Num]	Przytrzymaj ten przycisk, aby wprowadzić liczby z użyciem przycisków numerycznych.
7 Przycisk [Menu]	Wyświetla i zamyka menu projektora.
8 Przyciski strzałek	Wybór elementów menu podczas wyświetlania menu projektora.
9 Przycisk [Enter] [↵]	Wprowadzanie bieżącego wyboru i przesunięcie do następnego poziomu, podczas wyświetlania menu projektora.
10 Przycisk [User]	Wykonywanie ustawień przypisanych w ustawieniu Przycisk użytkownika menu Zarządzanie projektora.
11 Przycisk [Color Mode]	Zmienia tryb koloru.
12 Przycisk [Aspect]	Zmiana trybu kształtu obrazu.
13 Przyciski [E-Zoom] +/-	Zmiana wielkości wyświetlanego obrazu.
14 Przycisk [A/V Mute]	Tymczasowo włącza i wyłącza wideo i audio.
15 Przycisk [Split]	Wyświetlane jednocześnie do czterech obrazów z różnych źródeł obrazu, poprzez podział ekranu projekcji.
16 Przycisk [Home]	Wyświetlanie i zamykanie ekranu głównego.
17 Przycisk [Freeze]	Wstrzymuje lub wznawia obrazy.

Nazwa	Funkcja
18 Przyciski [Volume] do zwiększenia/zmniejszenia głośności	Umożliwia regulację głośności głośnika.
19 Przycisk [Default]	Przywracanie domyślnej wartości wybranego ustawienia.
20 Przycisk [Esc]	Zatrzymuje bieżącą funkcję. Przechodzenie do poprzedniego poziomu menu podczas wyświetlania menu projektora.
21 Przycisk [ID]	Przytrzymaj ten przycisk i naciskając przyciski numeryczne ustaw ID projektora, który chcesz obsługiwać za pomocą pilota.
22 Przycisk [LAN]	Przełączanie źródła obrazu między urządzeniami podłączonymi do sieci.
23 Przycisk [USB]	Przełączanie źródła obrazu pomiędzy portem USB Display i USB-A.
24 Przycisk [Source Search]	Służy do przełączania na kolejne źródło wejścia.
25 Miejsce emisji sygnałów na pilocie	Wysyła sygnały zdalnego sterowania.

» Tematy pokrewne

- "Wyświetlanie w trybie Odtwarzanie treści" [str.140](#)
- "Regulacja jakości obrazu (Tryb koloru)" [str.82](#)
- "Współczynnik kształtu obrazu" [str.80](#)
- "Ekran główny" [str.50](#)
- "Wybór źródła obrazu" [str.78](#)
- "Powiększanie obrazów" [str.148](#)
- "Tymczasowe wyłączanie obrazu i dźwięku" [str.146](#)
- "Jednoczesna projekcja wielu obrazów" [str.131](#)
- "Tymczasowe zatrzymanie akcji wideo" [str.147](#)
- "Regulacja głośności przyciskami głośności" [str.93](#)
- "Ustawienie ID projektora" [str.155](#)
- "Dopasowanie ustawień menu" [str.223](#)

Elementy projektora - pióra interaktywne

Pióra interaktywne są dostarczane tylko z EB-770Fi/EB-760Wi.

Trzymaj pióro, aby je włączyć automatycznie. Pióra wyłączają się automatycznie po 15 sekundach od momentu ich odłożenia.

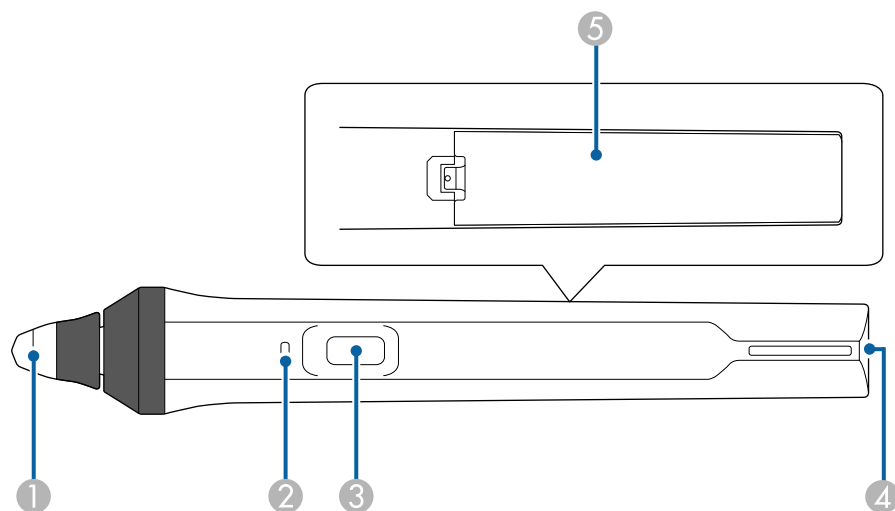

Nazwa	Funkcja
1 Końcówka pióra	Wymienna miękka końcówka pióra. Jeżeli trudno jest używać miękkiej końcówki na fakturowanej powierzchni, wymień ją na twardą końcówkę.
2 Wskaźnik baterii	Naciśnij przycisk z boku pióra, aby określić pozostały stan naładowania baterii. <ul style="list-style-type: none"> • Gdy bateria jest naładowana, wskaźnik świeci niebieskim światłem, aż do zwolnienia przycisku. • Gdy bateria jest słabo naładowana, wskaźnik miga niebieskim światłem, aż do zwolnienia przycisku. • Nie zapala się, jeżeli bateria jest wyczerpana. Wymień baterię.

Nazwa	Funkcja
3 Przycisk	Wykonywanie funkcji przypisanej w ustawieniu Akcja przyc. pióra w menu Interaktywne projektora. Podczas używania pióra jako myszy naciśnij przycisk, aby wykonać operację kliknięcia prawym przyciskiem.
4 Punkt mocowania paska	Umożliwia zamocowanie dostępnego w handlu paska.
5 Pokrywa baterii	Otwórz tę pokrywę podczas wymiany baterii.

» Tematy pokrewne

- "Wymiana końcówki pióra interaktywnego" [str.276](#)
- "Używanie piór interaktywnych" [str.97](#)
- "Instalowanie baterii w piórach" [str.46](#)

Elementy projektora - Stojak na pióro

Stojak pióra jest dostarczany wyłącznie z EB-770Fi/EB-760Wi.

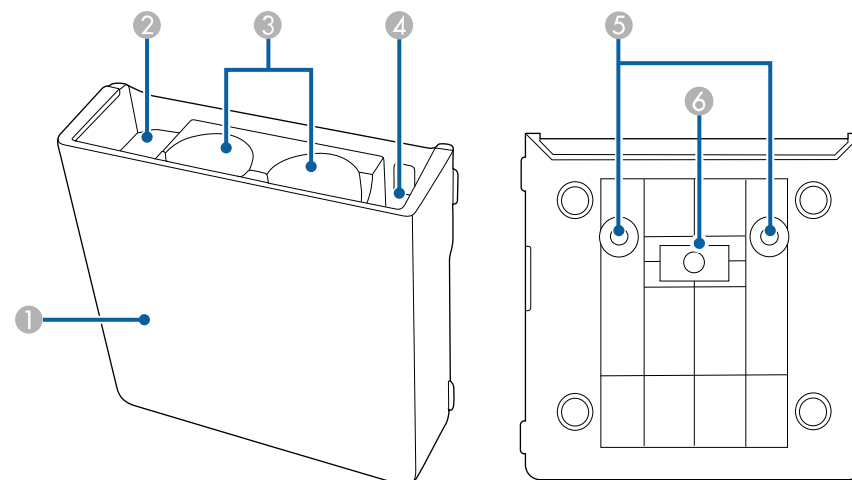

Nazwa	Funkcja
1 Pokrywa przednia	Należy ją zamocować po instalacji stojaka pióra.
2 Miejsce na przechowywanie końcówek pióra	Tutaj przechowuj końcówki pióra.
3 Miejsce na przechowywanie pióra	Tutaj przechowuj pióra końcówkami skierowanymi w dół.
4 Miejsce na przechowywanie baterii	Tutaj przechowuj baterie AA.
5 Otwory na śruby (na potrzeby instalacji)	Otwory na śruby w celu przymocowania stojaka na pióro.
6 Magnesy instalacyjne	Magnesy używane do instalacji.

Elementy projektora - moduł dotykowy

Urządzenie dotykowe jest dostępne wyłącznie dla EB-770Fi/EB-760Wi.

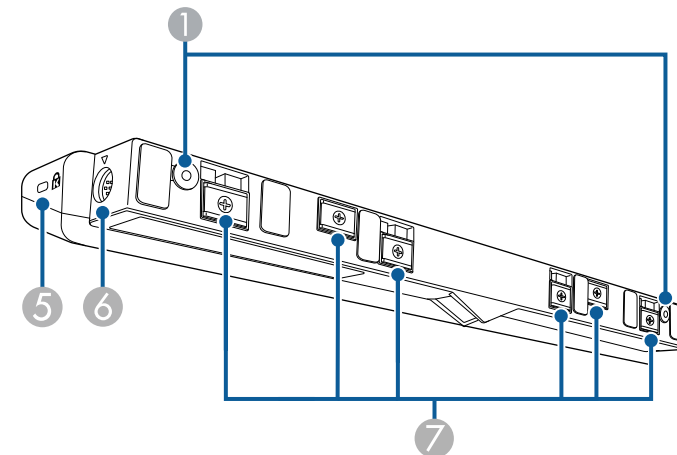
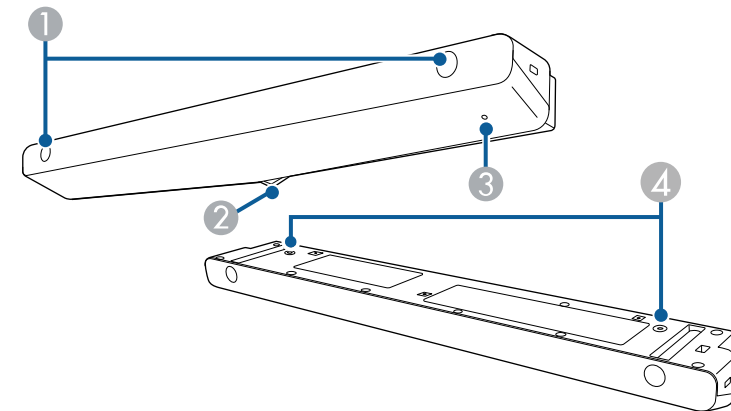

Nazwa	Funkcja
① Otwory na śruby (na potrzeby instalacji)	Otwory na śruby w celu zabezpieczenia modułu dotykowego. Zdejmij gumowe nasadki z otworów na śruby, zamocuj urządzenie dotykowe i załóż ponownie gumowe nasadki, aby ukryć śruby.
② Porty dyfuzji lasera	Dyfuzja światła lasera w celu wykrycia położenia palców.
③ Światło wskaźnika	Świeci po włączeniu modułu dotykowego.
④ Otwory na śruby (na potrzeby instalacji)	Otwory na śruby do mocowania urządzenia dotykowego do dostępnego w handlu stołu montażowego, podczas instalacji pionowo na biurku.
⑤ Otwór zabezpieczający	Otwór zabezpieczający jest zgodny z Microsaver Security System firmy Kensington.
⑥ Gniazdo TCH	Podłączanie projektora do modułu dotykowego kablem połączeniowym modułu dotykowego.
⑦ Magnesy instalacyjne	Magnesy używane do instalacji.

Uwaga

- Nie należy podłączać modułu dotykowego do żadnych urządzeń, z wyjątkiem EB-770Fi/EB-760Wi. Może wystąpić awaria urządzenia lub światło lasera może przenikać poza ograniczenia.
- Upewnij się, że jest używany dostarczony kabel połączeniowy modułu dotykowego. Przy użyciu kabla dostępnego w handlu obsługa nie jest możliwa.
- Podczas utylizacji modułu dotykowego nie należy go rozbierać. Utylizację należy wykonać zgodnie z lokalnym lub krajowym prawem i przepisami.



Szczegółowe informacje o metodach instalacji modułu dotykowego i metodach regulacji kąta dostępne są w dokumencie *Przewodnik instalacji projektora*.

- "Wykonywanie interaktywnych operacji dotykowych za pomocą palca" [str.99](#)
- "Pobieranie najnowszej wersji dokumentów" [str.11](#)

Instrukcje bezpieczeństwa dotyczące magnesu

Stojak pióra i urządzenie dotykowe zawierają silne magnesy. Podczas używania tych urządzeń należy się upewnić, że przestrzegane są podane tu ważne zalecenia.

Ostrzeżenie

Nie należy używać urządzenia w pobliżu sprzętu medycznego, np. rozruszników serca. Ponadto podczas używania urządzenia należy się upewnić, że w pobliżu nie znajduje się sprzęt medyczny, np. rozruszniki serca. Zakłócenia elektromagnetyczne mogą powodować niewłaściwe działanie sprzętu medycznego.

Przestroga

- Nie należy używać urządzenia w pobliżu magnetycznych nośników pamięci, takich jak karty magnetyczne lub precyzyjnych urządzeń elektronicznych, takich jak komputery, zegarki cyfrowe lub telefony komórkowe. Mogą zostać uszkodzone dane lub może wystąpić awaria.
- Podczas instalacji urządzenia na powierzchni magnetycznej należy uważać, aby nie przyciąć sobie palców lub innych części ciała między magneselem, a powierzchnią instalacji.

» Tematy pokrewne

- "Zasady bezpieczeństwa dotyczące interaktywnych operacji dotykowych" [str.101](#)

Konfiguracja projektora

Wykonaj instrukcje opisane w tych punktach w celu skonfigurowania projektora.

» Tematy pokrewne

- "Ulokowanie projektora" [str.28](#)
- "Połączenia projektora" [str.33](#)
- "Instalacja baterii w pilocie" [str.45](#)
- "Instalowanie baterii w piórach" [str.46](#)
- "Obsługa pilotem" [str.47](#)

W celu wyświetlania obrazów projektor można zainstalować na ścianie lub zamontować pod sufitem albo ustawić na stole.

W celu instalacji projektora na ścianie lub montażu projektora pod sufitem albo pionowo na biurku, można użyć opcjonalnego wspornika montażowego lub dostępnego w handlu wspornika montażowy, zgodnego ze standardem interfejsu montażu VESA (100 × 100 mm).

Ten projektor można zainstalować pod różnymi kątami. Nie ma ograniczeń w pionie, ani w poziomie, dotyczących możliwości instalacji projektora.

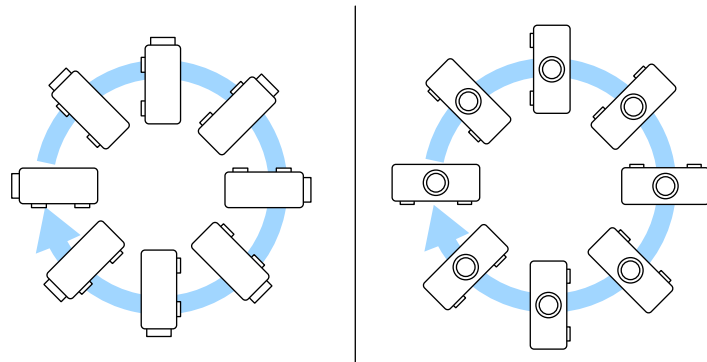

Podczas używania funkcji interaktywnych, projektor można nachylać pod kątem do 3°, niezależnie od miejsca umieszczenia projektora (EB-770Fi/EB-760Wi).

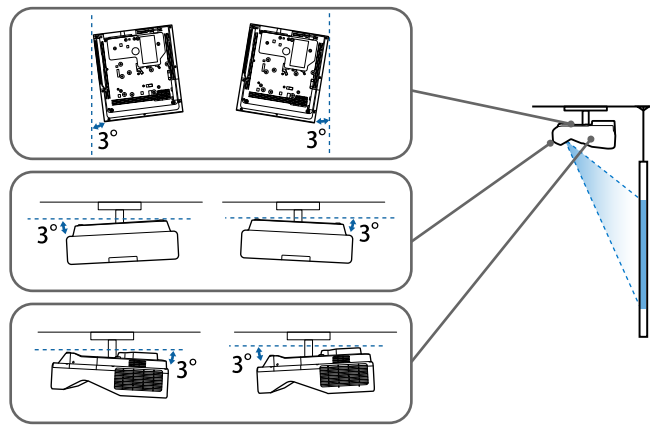

Podczas wyboru miejsca ulokowania projektora należy wziąć pod uwagę następujące czynniki:

- Projektor należy umieścić na mocnej, równej powierzchni lub zainstalować go, używając dopasowanego wspornika lub ramienia montażowego.
- Dookoła projektora i pod projektorem należy pozostawić dużo miejsca na wentylację i nie ustawiać na nim lub obok niego niczego, co mogłoby blokować wentylację.

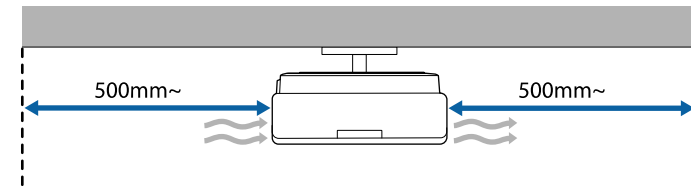

- Umieść projektor na wprost ekranu, nie pod kątem.



Jeśli nie można zainstalować projektora na wprost ekranu, należy wykonać korekcję zniekształceń geometrycznych za pomocą elementów sterowania projektora. Aby uzyskać najlepszej jakości obrazy, zalecamy wykonanie regulacji pozycji instalacji projektora, aby uzyskać prawidłowy rozmiar i kształt obrazu.

- Podczas instalacji projektora w stałym miejscu, należy włączyć ustawienie **Stać instalacja** w menu **Instalacja** projektora.
- Po umieszczeniu projektora pionowo, należy włączyć ustawienie **Instalacja pionowa** w menu **Instalacja** projektora.

Ostrzeżenie

- W przypadku zawieszania projektora na ścianie lub pod sufitem należy użyć specjalnej metody instalacji. Nieprawidłowa instalacja projektora może spowodować jego upadek i spowodować uszkodzenie sprzętu lub obrażenia ciała.
- Nie należy używać materiałów klejących do punktów montażowych płyty mocowania ściennego lub innych punktów montażowych, aby zapobiec odkręcaniu się śrub ani używać do projektora smarów, olejów albo podobnych substancji; obudowa projektora może popękać doprowadzając do jego odpadnięcia od mocowania. Może to spowodować poważne obrażenia ciała u osób znajdujących się pod wspornikiem i doprowadzić do uszkodzenia projektora.
- Niezainstalowanie wspornika sufitowego i projektora, może spowodować upadek projektora. Po instalacji określonego wspornika Epson, obsługującego projektor, należy zamocować projektor we wszystkich punktach montażowych wspornika sufitowego. Należy także zabezpieczyć projektor i uchwyt montażowy linką o wytrzymałości wystarczającej do utrzymania ich ciężaru.
- Projektora nie należy instalować w miejscu narażonym na oddziaływanie wysokich stężeń poziomów zapylenia lub wilgotności albo w miejscach zadymionych lub zaparowanych. W przeciwnym razie, może to spowodować pożar lub porażenie prądem elektrycznym. Obudowa projektora może zostać także odkształcona lub uszkodzona, a to może spowodować wypadnięcie projektora ze wspornika montażowego.

Przykładowe środowiska, które mogą spowodować upadek projektora z powodu zniekształcenia obudowy projektora

- Miejsca narażone na nadmierne zadymienie lub oleistych cząstek stałych, takie jak fabryki lub kuchnie
- Miejsca zawierające lotne rozpuszczalniki lub chemikalia, takie jak fabryki lub laboratoria
- Miejsca w których projektor może być narażony na oddziaływanie detergentów lub chemikaliów, takie jak fabryki lub kuchnie
- Miejsca w których często są używane olejki aromatyczne, takie jak pomieszczenia relaksacyjne
- W pobliżu urządzeń do obsługi imprez, wytwarzających nadmierne ilości dymu, oleistych cząstek stałych albo piany
- Miejsca w pobliżu nawilżaczy

Ostrzeżenie

- Nie należy zakrywać wlotu lub wylotów powietrza na obudowie projektora. Ich zakrycie mogłoby spowodować wzrost temperatury wewnątrz urządzenia, a w rezultacie pożar.
- Projektora nie należy używać lub przechowywać w miejscach, gdzie będzie narażony na oddziaływanie kurzu lub brudu. W przeciwnym razie, może się pogorszyć jakość wyświetlanego obrazu lub może się zatkać filtr powietrza, powodując awarię lub pożar.
- Nie należy montować projektora na niestabilnej powierzchni lub w miejscu, które nie wytrzyma podanego obciążenia. W przeciwnym razie projektor może spaść lub przewrócić się doprowadzając do wypadku i obrażeń ciała.
- W przypadku montażu na wysokości należy przedsięwziąć środki zapobiegające spadnięciu projektora, używając przewodów zabezpieczających urządzenie w przypadku nagłych wydarzeń takich jak trzęsienie ziemi. Nieprawidłowo zamontowany projektor może spaść doprowadzając do wypadku i obrażeń ciała.
- Nie należy instalować w miejscach, gdzie może wystąpić uszkodzenia z powodu oddziaływania soli lub w miejscach narażonych na powodujący korozję gaz, takich jak opary siarki z gorących źródeł. W przeciwnym razie, korozja może spowodować upadek projektora. Może to także spowodować awarię projektora.

Uwaga

- Jeśli projektor jest używany na wysokości powyżej 1500 m, należy ustawić funkcję **Tryb dużej wysokości** na **Włączone** w menu **Instalacja** projektora, aby zapewnić prawidłową regulację temperatury wewnętrznej projektora.
- Nie należy używać projektora w pomieszczeniach zapyłonych bądź o wysokiej wilgotności ani w pomieszczeniach zadymionych dymem z ognia bądź tytoniu.

» **Tematy pokrewne**

- "Konfiguracja projektora i opcje instalacji" [str.29](#)
- "Ustawienia w przypadku używania funkcji interaktywnych" [str.30](#)

Konfiguracja projektora i opcje instalacji

Projektor można skonfigurować lub zainstalować w następujący sposób:

Przód/Tył

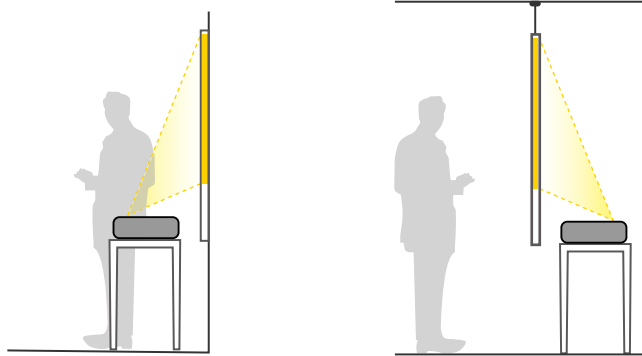

Przymocuj nóżki (jeżeli są na wyposażeniu), gdy korzystasz z projektora postawionego na takiej powierzchni, jak np. biurko.

Przód do góry nogami/ Tył do góry nogami

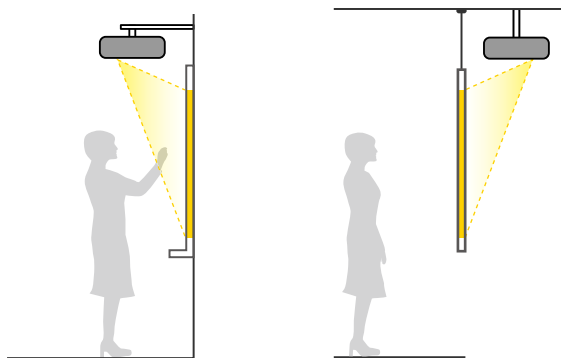

Przód do góry nogami/ Tył do góry nogami (w pionie)

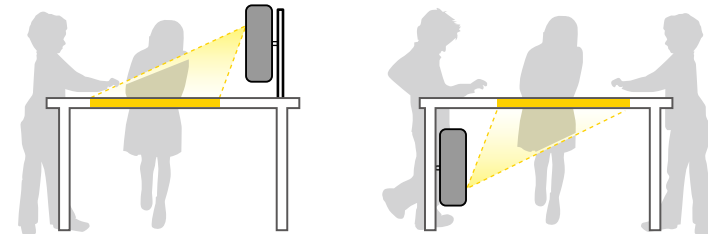

Upewnij się, że wybrana została prawidłowa opcja **Projekcja** w menu **Instalacja**, zgodnie z zastosowanym sposobem instalacji. Jeśli to wymagane, włącz ustawienie **Przyc. odwróc. kier.** w menu **Działanie** i wyreguluj ustawienie **Menu Obrótw** menu **Wyświetlanie** projektora.



- Domyślnie ustawienie opcji **Projekcja** to **Przód/Do góry nogami**.
- Ustawienie **Projekcja** można zmienić, naciskając przycisk [A/V Mute] na pilocie na około 5 sekund.
- Przełącz **Przód** na/z **Przód/Do góry nogami**
- Przełącz **Tył** na/z **Tył/Do góry nogami**

» Tematy pokrewne

- "Tryby projekcji" [str.57](#)

Ustawienia w przypadku używania funkcji interaktywnych

Podczas używania funkcji interaktywnych, należy ustawić wyświetlanie z przodu ekranu (EB-770Fi/EB-760Wi).

Ustaw **Projekcja** na **Przód/Do góry nogami** lub **Przód**.

Uwaga

Funkcje interaktywne są obsługiwane przy użyciu komunikacji w podczerwieni. Podczas instalacji projektora należy pamiętać o następujących kwestiach.

- Nie należy instalować projektora przy nachyleniu pod kątem 3° lub większym. Może to spowodować nieprawidłowe działanie funkcji interaktywnych.
- Upewnij się, że na odbiornik pióra interaktywnego, ekran projekcji, sam projektor, ani na tył projektora nie jest kierowane silne światło, bądź światło słoneczne.
- Nie należy instalować projektora w miejscach wystawionych na bezpośrednie działanie promieni słonecznych dochodzących przez okno. Może to spowodować nieprawidłowe działanie funkcji interaktywnych.
- Zainstaluj projektor w taki sposób, aby odbiornik pióra interaktywnego nie znajdował się zbyt blisko światła fluorescencyjnego. Jeśli otoczenie jest za jasne, funkcje interaktywne mogą nie działać prawidłowo.
- Jeżeli odbiornik pióra interaktywnego jest zakurzony, może to zakłócać komunikację w podczerwieni, a funkcje interaktywne mogą nie działać prawidłowo. Należy oczyścić odbiornik, jeśli jest zabrudzony.
- Nie należy nakładać farby, ani przyklejać żadnych naklejek na pokrywę odbiornika pióra interaktywnego.
- Podczas korzystania z funkcji interaktywnych nie należy używać w tym samym pomieszczeniu pilota na podczerwień lub mikrofonu. Pióro interaktywne może działać wadliwie.
- Nie należy używać w pobliżu projektora urządzeń, które generują silne zakłócenia, takich jak urządzenia obrotowe lub transformatory, ponieważ funkcje interaktywne mogą działać nieprawidłowo.



- Zalecamy używanie gładkiego ekranu typu tablica, bez nierówności. Jeśli ekran projekcji jest nierówny, na wyświetlanym obrazie mogą wystąpić zniekształcenia.
- W zależności od materiału ekranu i metody instalacji, na wyświetlanym obrazie mogą wystąpić zniekształcenia.
- W przypadku używania funkcji interaktywnych zainstaluj projektor w taki sposób, aby wyświetlany ekran był prostokątny, bez żadnych zniekształceń.
- Podczas używania funkcji interaktywnych w tym samym pomieszczeniu, gdzie znajduje się wiele projektorów, działanie pióra interaktywnego może być niestabilne. W takiej sytuacji, podłącz do projektorów dostępne w handlu kable audio mini-jack 3,5 mm i zmień **Synchr. projektorów** na **Kablowe** w menu **Piéro/Dotyk** projektora.
☛ **Piéro/Dotyk > Instalacja projektorów > Synchr. projektorów**

» Tematy pokrewne

- "Ustawienia w przypadku używania modułu dotykowego" [str.31](#)
- "Podłączanie komputera w celu używania z interaktywnymi funkcjami komputera PC" [str.36](#)

Ustawienia w przypadku używania modułu dotykowego

W przypadku używania modułu dotykowego zainstaluj projektor używając w tym celu jedną z następujących metod. Modułu dotykowego nie można używać, jeśli używana jest inna metoda instalacji.

- Zamontuj projektor na ścianie lub przymocuj go pod sufitem i wyświetlaj obrazy z przodu ekranu (wymagana jest płyta ustalająca lub dostępny w handlu wspornik montażu pod sufitem).
- Zainstaluj w pionie na biurku i wyświetlaj z przodu biurka (wymagany jest dostępny w handlu stół montażowy).

Szczegółowe informacje o metodach instalacji modułu dotykowego i metodach regulacji kąta dostępne są w dokumencie *Przewodnik instalacji* projektora.

» Tematy pokrewne

- "Zasady bezpieczeństwa dotyczące interaktywnych operacji dotykowych" [str.101](#)

- "Wykonywanie interaktywnych operacji dotykowych za pomocą palca" [str.99](#)
- "Pobieranie najnowszej wersji dokumentów" [str.11](#)

Sprawdź te części w celu uzyskania informacji o łączeniu projektora z różnymi źródłami projekcji.

Uwaga

- Sprawdź kształt i kierunek złączy wszystkich kabli, które mają zostać podłączone. Jeśli wtyczka nie pasuje, nie należy jej wpychać do gniazda na siłę. Może to spowodować uszkodzenie albo awarię urządzenia lub projektora.



Zapoznaj się z dokumentem *Przewodnik szybkiego startu* w celu uzyskania listy kabli dostarczanych wraz z projektorem. W razie potrzeby dokonaj zakupu dostępnych w handlu kabli.

» Tematy pokrewne

- "Podłączenie do komputera" [str.33](#)
- "Podłączenie do źródeł wideo" [str.37](#)
- "Podłączenie do zewnętrznych urządzeń USB" [str.38](#)
- "Podłączenie kamery do dokumentów" [str.40](#)
- "Podłączanie drukarki" [str.40](#)
- "Podłączenie do urządzeń zewnętrznych" [str.40](#)
- "Połączenie kilku projektorów tego samego modelu" [str.42](#)

Podłączenie do komputera

Wykonaj instrukcje podane w tych częściach w celu podłączenia komputera do projektora.

» Tematy pokrewne

- "Podłączenie do komputera w celu przekazywania wideo VGA i audio" [str.33](#)
- "Podłączenie do komputera w celu przekazywania wideo i audio przez USB" [str.34](#)
- "Podłączenie do komputera w celu przekazywania wideo i audio przez HDMI" [str.35](#)
- "Podłączanie do komputera Mini PC zainstalowanego na płycie ściiennej" [str.35](#)

- "Podłączanie komputera w celu używania z interaktywnymi funkcjami komputera PC" [str.36](#)

Podłączenie do komputera w celu przekazywania wideo VGA i audio

Projektor można podłączyć do komputera z użyciem kabla VGA komputera.

Dźwięk można odtwarzać przez głośniki projektora, po podłączeniu za pomocą dostępnego w handlu kabla stereo audio mini-jack 3,5 mm.



- Aby podłączyć komputer, który nie jest wyposażony w gniazdo wideo VGA, należy zastosować adapter, który umożliwia podłączenie do gniazda wideo VGA projektora.
- Aby wyświetlić źródło obrazu podłączonego do gniazda Computer2/Monitor Out, ustaw **Port wyj. monitora** na **Komputer2** w menu **We/Wy sygnału** projektora.
- Można również ustawić gniazdo do wprowadzania audio, podczas projekcji źródła komputera, jako ustawienie **Wyjście audio** w menu **We/Wy sygnału** projektora.
- Należy się upewnić, że kabel audio ma etykietę "Brak oporności".

1

Podłącz kabel VGA komputera do gniazda monitora w komputerze.

2 Podłącz drugi koniec do gniazda Computer projektora.

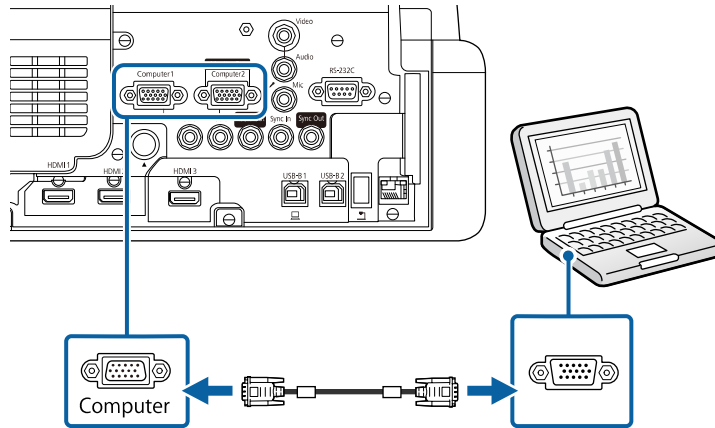

3 Dokręć śruby złącza VGA.

4 Podłącz kabel audio do złącza słuchawek laptopa albo do gniazda wyjścia audio komputera stacjonarnego.

5 Podłącz drugi koniec do gniazda Audio, odpowiadającego używanemu gniazdu Computer.

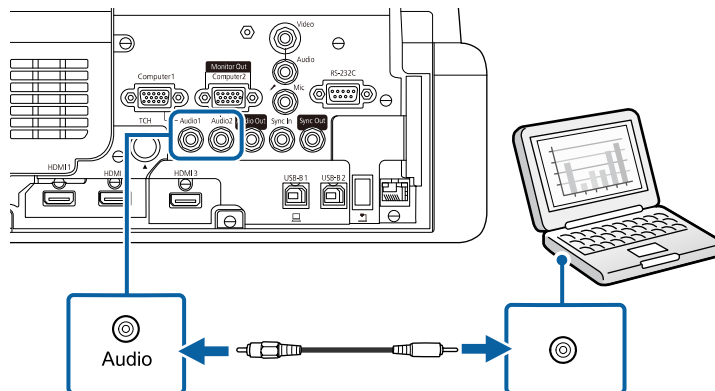

Podłączenie do komputera w celu przekazywania wideo i audio przez USB

Jeśli komputer spełnia wymagania systemowe, sygnał wideo i audio do projektora można przekazywać przez gniazdo USB komputera. Ta funkcja jest określana jako USB Display. Podłącz projektor do komputera przy użyciu kabla USB.



- W przypadku użycia huba USB, połączenie może nie działać prawidłowo. Podłącz kabel USB bezpośrednio do projektora.
- Aby korzystać z funkcji USB Display, ustaw **USB Display** na **Włączone** w menu **We/Wy sygnału** projektora (EB-770Fi/EB-760Wi).

1 Podłącz kabel do gniazda USB-B1 lub USB-B projektora.

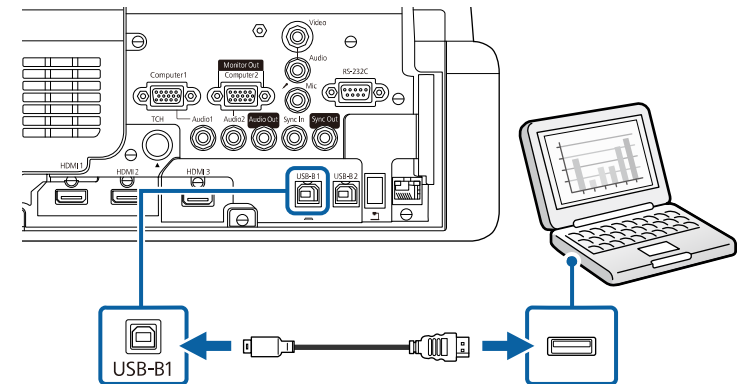

2 Podłącz drugi koniec do wolnego gniazda USB komputera.

3 Włącz projektor i komputer.

4 W celu instalacji oprogramowania Epson USB Display, należy wykonać jedną z następujących czynności:



To oprogramowanie należy zainstalować jedynie przy pierwszym podłączeniu projektora do komputera.

- Windows: W wyświetlonym oknie dialogowym wybierz **Uruchom:EMP_UDSE.EXE** w celu instalacji oprogramowania Epson USB Display.
- Mac: Na ekranie wyświetlony zostanie folder konfiguracji Epson USB Display. Wybierz **USB Display Installer** i wykonaj instrukcje ekranowe w celu instalacji oprogramowania Epson USB Display. Jeśli folder USB Display **Setup** nie zostanie wyświetlony automatycznie, kliknij dwukrotnie **EPSON_PJ_UD > USB Display Installer**.

5 Wykonaj wszystkie instrukcje ekranowe.

Dopóki wykonywana jest projekcja obrazów, nie należy odłączać kabla USB lub wyłączać projektora.

Projektor wyświetla obraz z pulpitu komputera i wyprowadza dźwięk, jeśli prezentacja zawiera audio.



- Jeśli projektor nie wyświetla żadnych obrazów, wykonaj jedną z następujących czynności:
 - Windows: Kliknij **Wszystkie programy** lub **Start > EPSON Projector > Epson USB Display Ver.x.xx**.
 - Mac: Kliknij dwukrotnie ikonę **USB Display** w folderze **Application**.
- Po zakończeniu projekcji wykonaj jedną z następujących czynności:
 - Windows: Odłącz kabel USB. Nie jest konieczne korzystanie z funkcji **Bezpieczne usuwanie sprzętu**.
 - Mac: Wybierz **Odłącz** w menu ikon **USB Display** na pasku zadań lub **Dock**, a następnie odłącz kabel USB.

» Tematy pokrewne

- "Wymagania systemu USB Display" [str.319](#)

Podłączenie do komputera w celu przekazywania wideo i audio przez HDMI

Jeśli komputer jest wyposażony w gniazdo HDMI, możesz podłączyć go do projektora przy użyciu kabla HDMI i wysyłać dźwięk z komputera wraz z wyświetlanym obrazem.

- 1 Podłącz kabel HDMI komputera do gniazda wyjścia HDMI komputera.
- 2 Podłącz drugi koniec do złącza HDMI w projektorze.

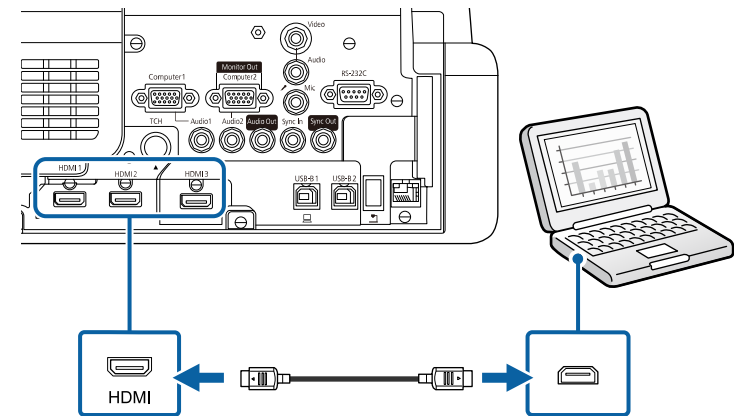

W przypadku problemów ze słyszalnością dźwięku przez połączenie HDMI, podłącz jeden koniec dostępnego w handlu kabla stereo audio 3,5 mm ze złączem typu mini-jack, do gniazda Audio projektora, a drugi koniec do gniazda wyjścia audio komputera. Wybierz podłączone gniazdo wejścia audio z ustawienia **Wyjście audio HDMI** w menu **We/Wy sygnału** projektora.

Podłączanie do komputera Mini PC zainstalowanego na płycie ściennej

Projektor można podłączyć do komputera mini PC zainstalowanego na płycie ściennej (EB-770Fi/EB-760Wi).

Uwaga

Nie należy zakrywać wlotów lub wylotów powietrza komputera mini PC. Ich zakrycie mogłoby spowodować wzrost temperatury wewnątrz urządzenia i awarię.

- 1 Połącz komputer mini PC i gniazdo HDMI projektora z użyciem kabla HDMI.

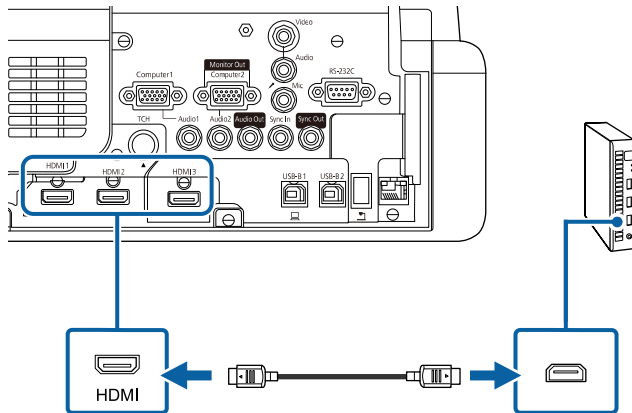

- 2 Jeśli używane mają być funkcje interaktywne, podłącz kabel USB do gniazda USB-B2 projektora.

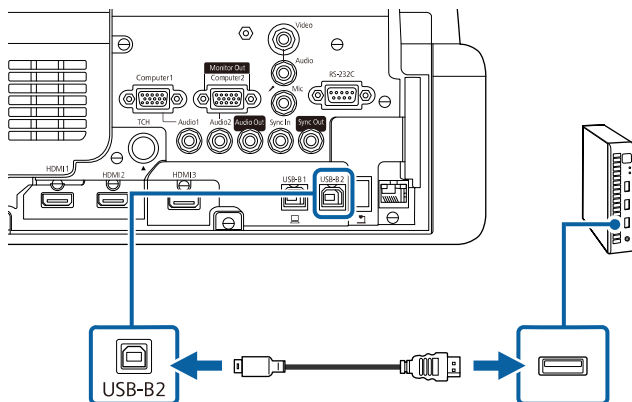

- 3 Podłącz drugi koniec do wolnego gniazda USB komputera.
- 4 Włącz projektor i komputer.
- 5 Po podłączeniu kabla USB, ustaw **USB-B2** w menu **Pióro/Dotyk** na gniazdo HDMI używane do podłączenia komputera mini PC do projektora.

☛ **Pióro/Dotyk > Interakcja z PC > USB-B2**



W przypadku problemów ze słyszalnością dźwięku przez połączenie HDMI, podłącz jeden koniec dostępnego w handlu kabła stereo audio 3,5 mm ze złączem typu mini-jack, do gniazda Audio projektora, a drugi koniec do gniazda wyjścia audio komputera. Wybierz podłączone gniazdo wejścia audio z ustawienia **Wyjście audio HDMI** w menu **We/Wy sygnału** projektora.

Podłączanie komputera w celu używania z interaktywnymi funkcjami komputera PC

Po podłączeniu projektora do komputera przy użyciu kabla USB, komputer można obsługiwać z ekranu projekcji, używając piór interaktywnych lub palca (EB-770Fi/EB-760Wi) w sposób zbliżony do posługiwania się myszką.

Z ekranu projekcji można nawigować, wybierać i realizować interakcję z programami komputera.



W przypadku użycia huba USB, połączenie może nie działać prawidłowo. Podłącz kabel USB bezpośrednio do projektora.

- 1 Podłącz komputer do projektora z użyciem kabla sygnału obrazu innego niż kabel USB.

- 2** Podłącz kabel USB do gniazda USB-B1 projektora.

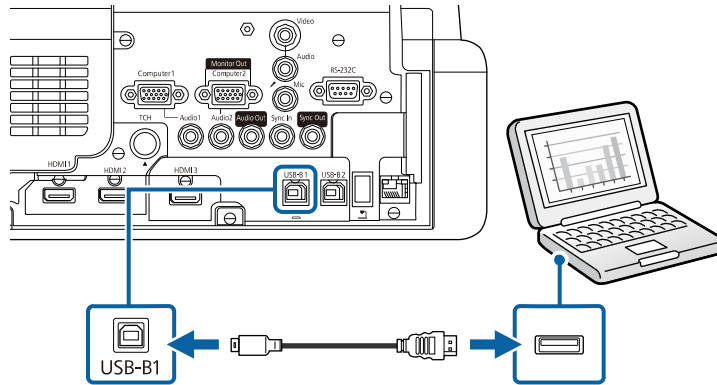

- 3** Podłącz drugi koniec do wolnego gniazda USB komputera.

Podłączenie do źródeł wideo

Wykonaj instrukcje opisane podane w tych częściach w celu podłączenia do projektora urządzeń wideo.



- Jeśli gniazdo podłączanego urządzenia ma nietypowy kształt, aby podłączyć je do projektora, należy użyć dostarczonego z urządzeniem kabla lub kabla opcjonalnego.
- Rodzaj kabla zależy od sygnału wyjściowego podłączonego sprzętu wideo.
- Niektóre rodzaje sprzętu wideo pozwalają na wysyłanie różnych sygnałów. Aby się dowiedzieć, jaki rodzaj sygnałów może wysyłać urządzenie wideo, należy sprawdzić dołączoną do niego dokumentację.

» Tematy pokrewne

- "Podłączenie do źródła wideo HDMI" [str.37](#)
- "Podłączenie do źródła Composite Video" [str.38](#)

Podłączenie do źródła wideo HDMI

Jeśli źródło wideo jest wyposażone w złącze HDMI, można je podłączyć do projektora przy użyciu kabla HDMI i wysyłać dźwięk źródła obrazu wraz z wyświetlanym obrazem.

Uwaga

Nie należy włączać źródła wideo, przed podłączeniem do projektora. Może to spowodować uszkodzenie projektora.

- 1** Podłącz kabel HDMI komputera do gniazda wyjścia HDMI źródła wideo.
- 2** Podłącz drugi koniec do złącza HDMI w projektorze.

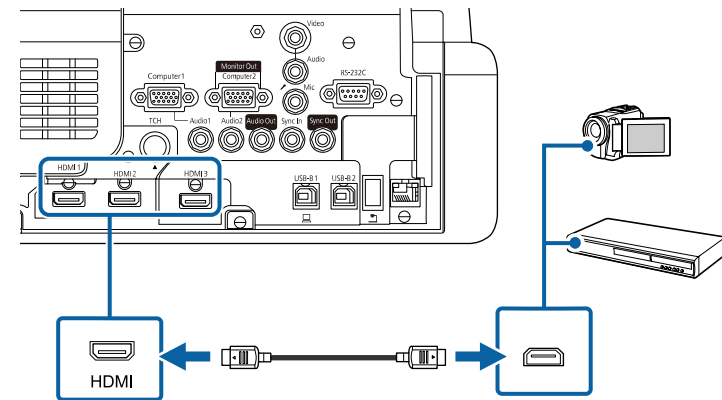

W przypadku problemów ze słyszalnością dźwięku przez połączenie HDMI podłącz jeden koniec dostępnego w handlu kabla stereofonicznego audio mini-jack 3,5 mm do gniazda Audio w projektorze, a drugi koniec do gniazda wyjścia audio źródła wideo. Wybierz podłączone gniazdo wejścia audio z ustawienia **Wyjście audio HDMI** w menu **We/Wy sygnału** projektora.

Podłączenie do źródła Composite Video

Jeśli źródło wideo jest wyposażone w gniazdo composite video, można je podłączyć do projektora przy użyciu kabla wideo RCA lub kabla A/V.

Dźwięk można odtwarzać przez system głośników projektora po podłączeniu kabla stereofonicznego audio mini-jack.



Należy się upewnić, że kabel audio ma etykietę "Brak oporności".

1 Podłącz kabel z żółtym złączem do żółtego gniazda wyjścia wideo źródła wideo.

2 Podłącz drugi koniec do gniazda Video projektora.

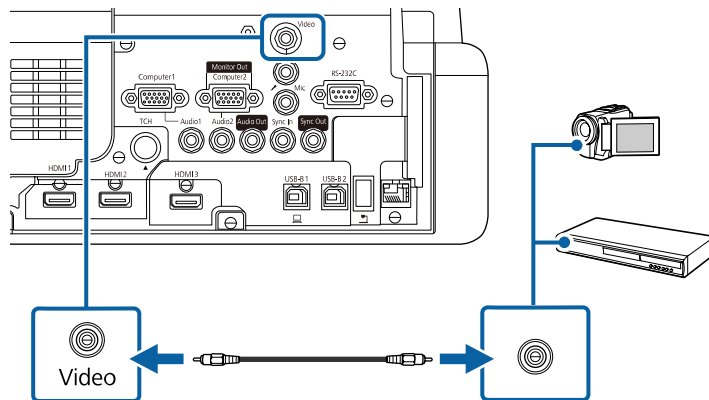

3 Podłącz kabel audio do gniazd wyjścia audio źródła wideo.

4 Podłącz drugi koniec do gniazda Audio w projektorze.

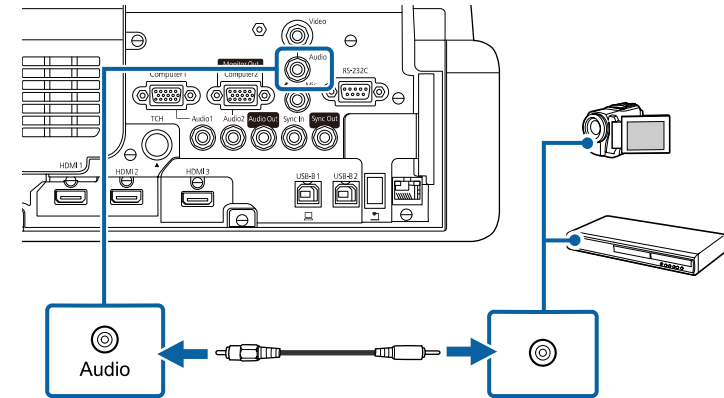

Podłączenie do zewnętrznych urządzeń USB

Wykonaj instrukcje podane w tych częściach w celu podłączenia do projektora zewnętrznych urządzeń USB.

» Tematy pokrewne

- "Projekcja z urządzenia USB" [str.38](#)
- "Podłączenie do urządzenia USB" [str.39](#)
- "Odłączenie urządzenia USB" [str.39](#)

Projekcja z urządzenia USB

Obrazy i inne treści można wyświetlać bez używania komputera lub urządzenia wideo po podłączeniu do projektora dowolnych z wymienionych urządzeń:

- Napęd flash USB
- Aparat cyfrowy lub smartfon
- Dysk twardy USB



- Aparaty cyfrowe lub smartfony muszą być urządzeniami podłączanymi przez USB, a nie urządzeniami zgodnymi z TWAIN i muszą być zgodne z klasą urządzeń pamięci masowej USB.
- Dyski twarde USB muszą spełniać następujące wymagania:
 - Zgodność z klasą urządzeń pamięci masowej USB (nie wszystkie urządzenia klasy pamięci masowej USB są obsługiwane)
 - Sformatowane w FAT16/32
 - Zasilanie z własnych zasilaczy prądu zmiennego (nie zaleca się używania dysków twardech zasilanych z magistrali)
 - Należy unikać używania dysków twardech z wieloma partycjami

Można także wyświetlać listy odtwarzania, które zawierają obrazy i filmy zapisane na nośniku flash USB w trybie Odtwarzanie treści (EB-775F/EB-770F).

» Tematy pokrewne

- "Wyświetlanie w trybie Odtwarzanie treści" [str.140](#)
- "Projekcja prezentacji PC Free" [str.134](#)

Podłączenie do urządzenia USB

Możesz podłączyć urządzenie USB do gniazda USB-A w projektorze i używać go do projekcji obrazów i innych treści.

- 1 Jeśli urządzenie USB ma osobny zasilacz, podłącz urządzenie do gniazda elektrycznego.

- 2 Podłącz kabel USB lub napęd Flash USB do gniazda USB-A zgodnie z ilustracją.

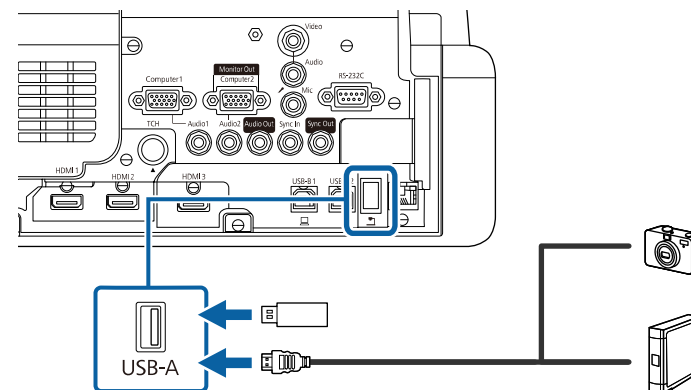

Uwaga

- Użyj dostarczonego kabla USB lub kabla określonego dla urządzenia.
- Nie należy podłączać koncentratora USB ani kabla USB o długości powyżej 3 metrów, w przeciwnym razie urządzenie może nie działać prawidłowo.

- 3 W razie potrzeby podłącz do urządzenia drugi koniec.

Odłączenie urządzenia USB

Po zakończeniu projekcji z podłączonego urządzenia USB, odłącz urządzenie od projektora.

- 1 Wyłącz i jeśli to konieczne odłącz urządzenie.
- 2 Odłącz urządzenie USB od projektora.

Podłączenie kamery do dokumentów

Do projektora można podłączyć kamerę do dokumentów w celu projekcji obrazów oglądanych przez kamerę.

Metoda podłączenia zależy od modelu kamery do dokumentów Epson. Sprawdź szczegółowe informacje w podręczniku kamery do dokumentów.

W zależności od modeli projektora i kamery do dokumentów, kamerę do dokumentów można sterować używając funkcji interaktywnych.

» Tematy pokrewne

- "Pobieranie najnowszej wersji dokumentów" [str.11](#)

Podłączanie drukarki

Drukarkę Epson lub urządzenie typu all-in-one, można podłączyć do gniazda USB-A i używać do drukowania wyświetlanej zawartości z adnotacjami z tablicy (EB-770Fi/EB-760Wi).



- Należy się upewnić, że drukarka spełnia wymagania dotyczące poleceń sterowania.
- Poprzez menu **Drukuj** w menu **Interaktywne** projektora, można także podłączyć drukarkę sieciową.

- 1** Podłącz kabel USB do gniazda USB-A projektora. Upewnij się, że długość kabla wynosi mniej niż 5 m.

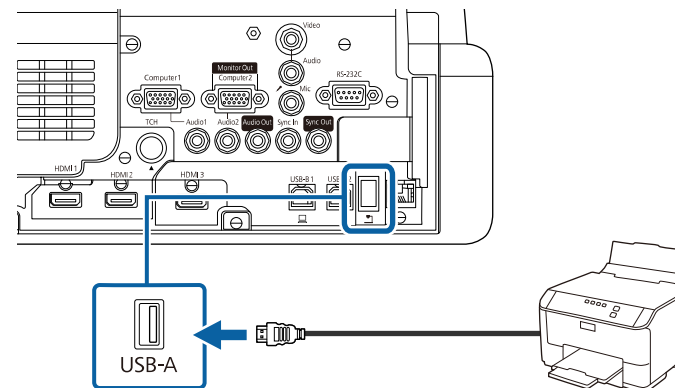

- 2** Podłącz drugi koniec kabla do gniazda USB typu B drukarki.

» Tematy pokrewne

- "Drukowanie zawartości rysunku" [str.118](#)

Podłączenie do urządzeń zewnętrznych

Wykonaj instrukcje opisane w podanych poniżej rozdziałach w celu podłączenia zewnętrznych urządzeń do projektora.

» Tematy pokrewne

- "Podłączanie do monitora VGA" [str.40](#)
- "Podłączanie głośników zewnętrznych" [str.41](#)
- "Podłączanie mikrofonu" [str.42](#)

Podłączanie do monitora VGA

Jeżeli projektor został podłączony do komputera przy użyciu gniazda Computer, do projektora można również podłączyć monitor zewnętrzny. To

umożliwi oglądanie prezentacji na monitorze zewnętrznym, nawet wtedy, gdy wyświetlany obraz jest niewidoczny.

Aby wysyłać obrazy do monitora zewnętrznego, ustaw **Port wyj. monitora** na **Wyj. monitora** w menu **We/Wy sygnału** projektora.



- Aby przekazywać obrazy do monitora zewnętrznego, gdy projektor nie wykonuje projekcji, ustaw **Wyjście A/V**, na **Zawsze** w menu **We/Wy sygnału** projektora.
- Treści rysowane na ekranie przy użyciu funkcji interaktywnych, nie są wyświetlane na monitorze zewnętrznym (EB-770Fi/EB-760Wi). Aby wyświetlać rysowane treści na monitorze zewnętrznym, użyj dostarczonego oprogramowania Easy Interactive Tools.
- Monitory, w których stosowana jest częstotliwość odświeżania o wartości poniżej 60 Hz mogą nie być w stanie wyświetlać obrazu w prawidłowy sposób.

1 Upewnij się, że komputer jest podłączony do gniazda Computer projektora.



- Jeżeli są dostępne dwa gniazda, upewnij się, że używane jest gniazdo Computer1.
- Na monitorze zewnętrznym mogą być wyświetlane tylko analogowe sygnały RGB z gniazda Computer1. Nie można wyprowadzać sygnałów wejściowych z innych gniazd.

2 Podłącz kabel monitora zewnętrznego do gniazda projektora Monitor Out.

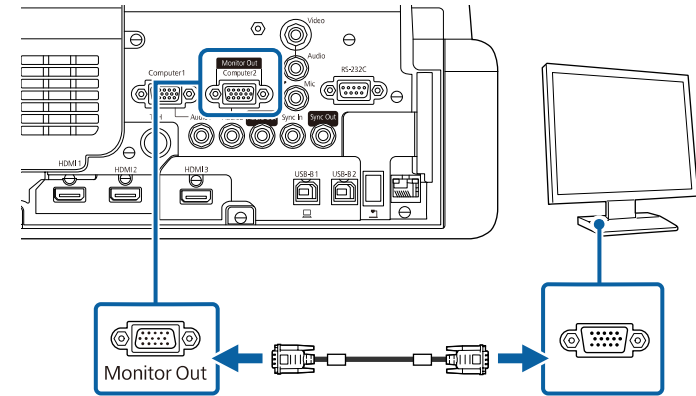

Podłączanie głośników zewnętrznych

Projektor można podłączyć do zewnętrznych głośników z własnym zasilaniem. Możesz kontrolować poziom głośności przy użyciu pilota projektora.

Aby przekazywać dźwięk z głośników zewnętrznych, ustaw **Urządzenie wy. audio** na **Projektor** w menu **We/Wy sygnału** projektora. Gdy system AV nie jest podłączony do projektora, dźwięk jest wyprowadzany z głośników zewnętrznych, nawet wtedy, gdy **Urządzenie wy. audio** jest ustawione na **System AV**.

☛ **We/Wy sygnału > Łączę HDMI > Urządzenie wy. audio**



- Aby przekazywać dźwięk z głośników zewnętrznych, gdy projektor nie wykonuje projekcji obrazów, ustaw **Wyjście A/V**, na **Zawsze** w menu **We/Wy sygnału** projektora.
- Możesz również podłączyć projektor do wzmacniacza z głośnikami.
- Wbudowany system głośników w projektorze jest wyłączony w przypadku podłączenia głośników zewnętrznych.

- 1** Upewnij się, że komputer lub źródło wideo jest podłączone do projektora za pomocą kabli audio i wideo, jeżeli jest to konieczne.
- 2** Znajdź odpowiedni kabel do podłączenia głośników zewnętrznych, np. kabel stereofoniczny mini-jack-to-pin-jack, bądź kabel innego rodzaju lub adapter.
- 3** W razie potrzeby podłącz jeden koniec kabla do głośników zewnętrznych.
- 4** Podłącz koniec kabla stereofonicznego z wtyczką mini-jack do gniazda Audio Out projektora.

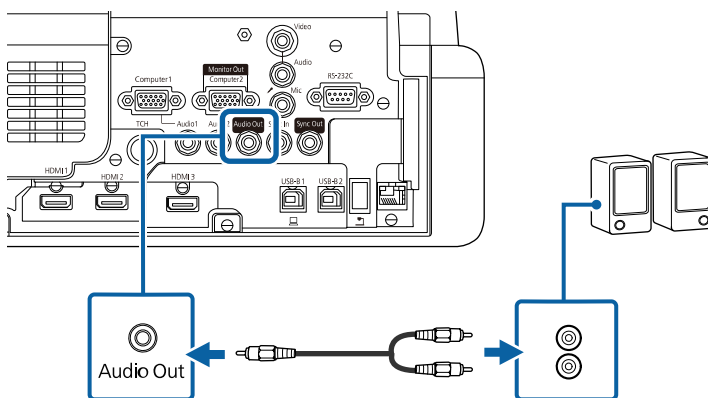

Podłączanie mikrofonu

Możesz podłączyć mikrofon do gniazda Mic w projektorze, aby zapewnić obsługę dźwięku podczas prezentacji (EB-770Fi/EB-770F/EB-760Wi/EB-760W).



- Opcja Plug-in-power nie jest obsługiwana.
- Aby przekazywać dźwięk z mikrofonu, gdy projektor nie wykonuje projekcji żadnych obrazów, ustaw **Wyjście A/V**, na **Zawsze** w menu **We/Wy sygnału** projektora.
- Dopasuj ustawienie **Poz. głoś. wej. miks.** w menu **We/Wy sygnału**, jeśli dźwięk mikrofonu jest słabo słyszalny albo jest głośny, powodując zniekształcenia dźwięku.

- 1** Podłącz kabel mikrofonowy do gniazda Mic w projektorze.

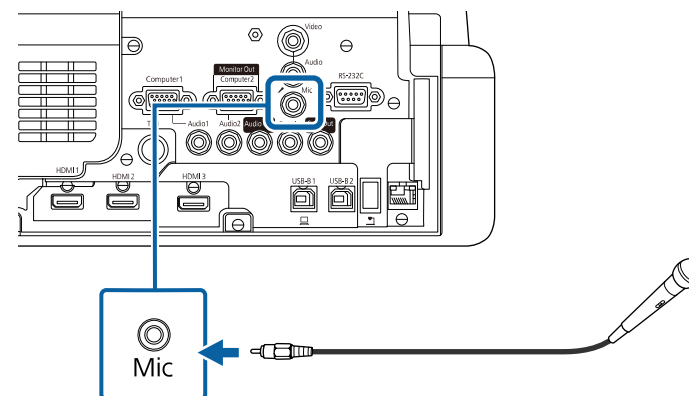

- 2** W razie potrzeby włącz mikrofon.

Połączenie kilku projektorów tego samego modelu

W przypadku korzystania z wielu projektorów i funkcji interaktywnych w tym samym pomieszczeniu, podłącz dostępne w handlu kable audio mini-jack 3,5 mm do gniazda SYNC na każdym projektorze (EB-770Fi/EB-760Wi). Po podłączeniu kabli pióro interaktywne będzie działać stabilnie.



Należy się upewnić, że kable audio mają etykietę „Brak oporności”.

- 1** Podłącz kabel audio do gniazda SYNC OUT w jednym projektorze, a drugi koniec do gniazda SYNC IN w drugim projektorze.

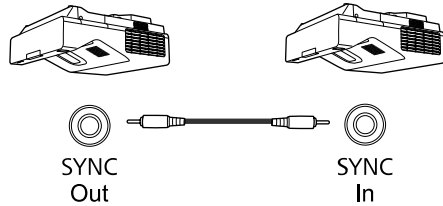

 W przypadku podłączania trzech projektorów lub więcej, podłącz je szeregowo zgodnie z ilustracją.

- 2** Naciśnij przycisk [Menu] na panelu sterowania lub na pilocie.

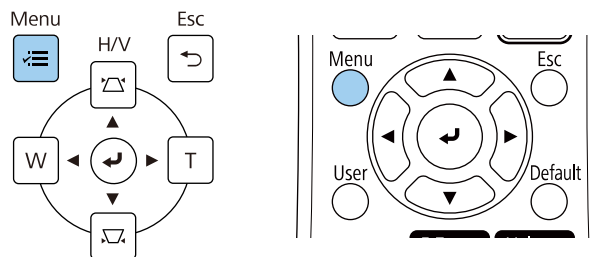

- 3** Wybierz menu **Pióro/Dotyk** i naciśnij [Enter].

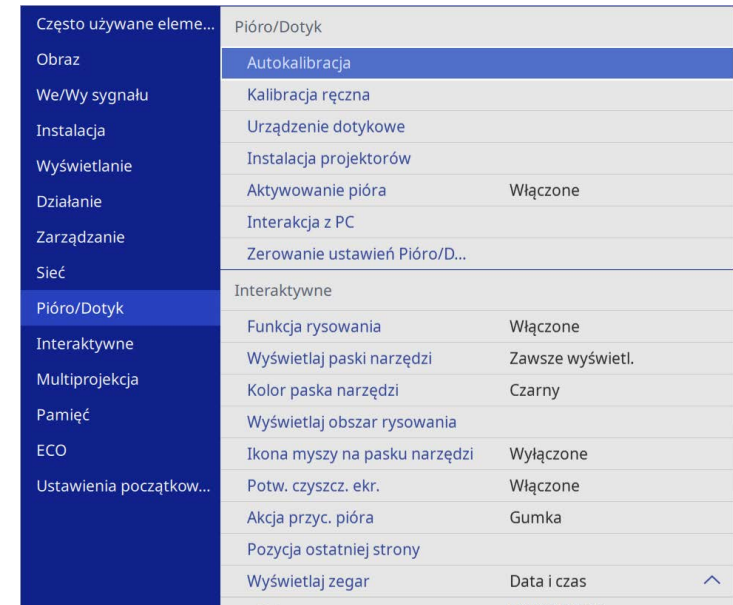

- 4** Wybierz ustawienie **Instalacja projektorów** i naciśnij [Enter].

- 5** Wybierz ustawienie **Synchr. projektorów** i wybierz **Kablowe**.

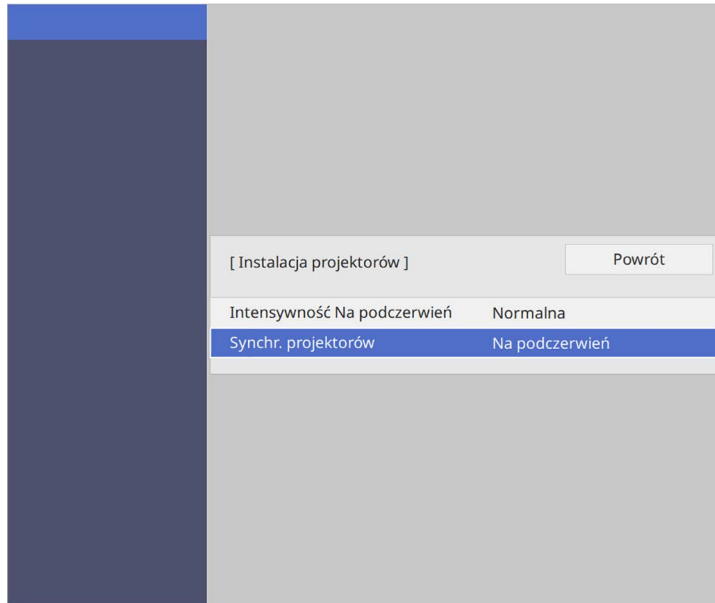

- 6** Naciśnij [Menu] lub [Esc], aby opuścić menu.

Pilot wykorzystuje dwie baterie AA dostarczone z projektorem.

Uwaga

Przed wymianą baterii należy przeczytać *Instrukcje dotyczące bezpieczeństwa*.



Baterie należy wymienić po ich zużyciu. Pilot wykorzystuje dwie manganowe lub alkaliczne baterie AA.

- 1** Zdejmij pokrywę baterii zgodnie z ilustracją.

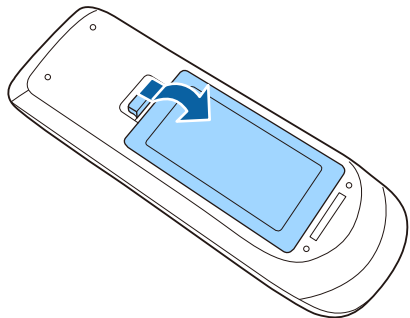

- 2** Jeśli to potrzebne, wyjmij stare baterie.



Usuń zużyte baterie zgodnie z lokalnymi przepisami.

- 3** Włóż baterie, układając bieguny + i - jak na ilustracji.

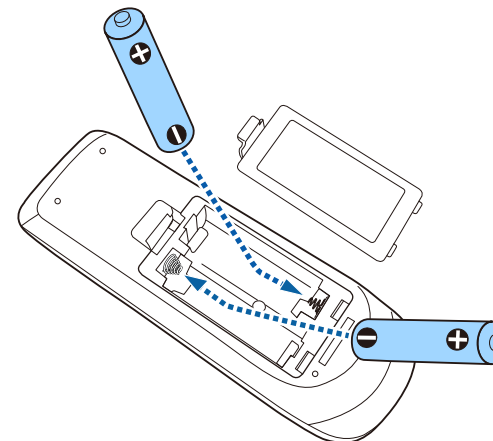

⚠ Ostrzeżenie

Sprawdź pozycje znaków (+) i (-) wewnątrz uchwytu baterii, aby upewnić się co do prawidłowego włożenia baterii. Jeśli baterie nie są używane prawidłowo, mogą one wybuchnąć lub wycieknąć, doprowadzając w ten sposób do pożaru, obrażeń ciała lub uszkodzenia produktu.

- 4** Ponownie zamocuj pokrywę baterii i dociśnij ją aż nastąpi jej zatrzaśnięcie we właściwym miejscu.

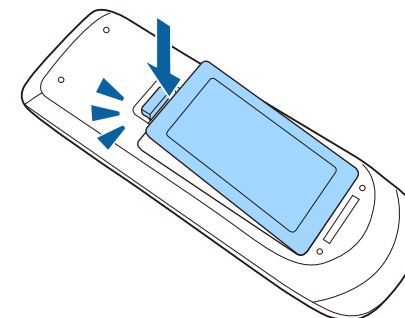

Pióro interaktywne wykorzystuje jedną baterię AA dostarczoną z piórem (EB-770Fi/EB-760Wi).

Uwaga

Przed wymianą baterii należy upewnić się, że zostały przeczytane *Instrukcje dotyczące bezpieczeństwa*.



Gdy bateria jest słabo naładowana, po naciśnięciu przycisku z boku pióra, miga wskaźnik pióra.

Po całkowitym rozładowaniu baterii wskaźnik pióra nie świeci. Baterie należy wymienić niezwłocznie po ich zużyciu. Pióro interaktywne wykorzystuje jedną baterię manganową AA, baterię alkaliczną AA lub ładowalną baterię Eneloop (BK-3MCC).

- 1 Otwórz pokrywę baterii zgodnie z ilustracją.

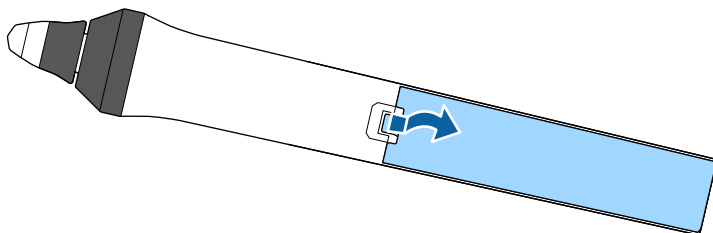

- 2 Jeśli to potrzebne, wyjmij stare baterie.



Usuń zużyte baterie zgodnie z lokalnymi przepisami.

- 3 Włóż baterie zachowując biegunowość + i – jak na ilustracji.

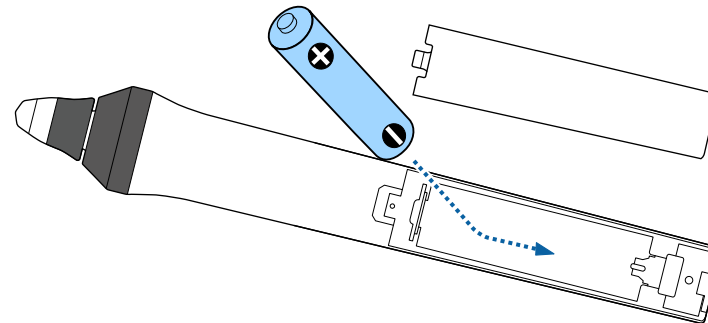

⚠ Ostrzeżenie

Sprawdź pozycje znaków (+) i (–) wewnątrz uchwytu baterii, aby upewnić się, że bateria jest włożona prawidłowo. Jeśli bateria nie jest używana prawidłowo, może ona wybuchnąć lub wycieknąć, doprowadzając w ten sposób do pożaru, obrażeń ciała lub uszkodzenia produktu.

- 4 Ponownie zamocuj pokrywę baterii i dociśnij ją aż nastąpi jej zatrzaśnięcie we właściwym miejscu.

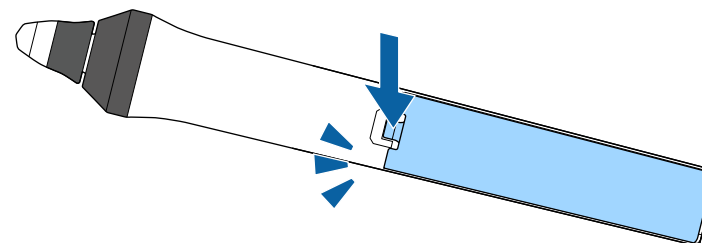

Pilot umożliwia sterowanie projektorem z prawie każdego miejsca w pomieszczeniu.

Upewnij się, że pilot jest skierowany w stronę odbiornika projektora w podanym tu zakresie odległości i kątów.

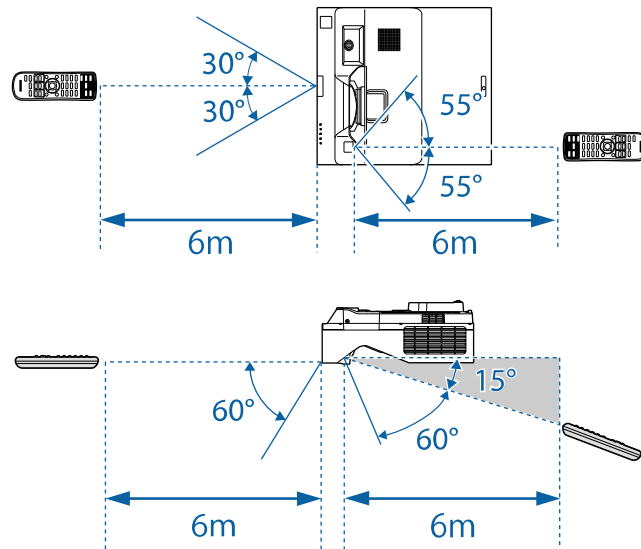

- Należy unikać używania pilota w miejscach z jasnym światłem jarzeniowym lub bezpośrednim światłem słonecznym, w przeciwnym razie projektor może nie reagować na polecenia. Jeśli pilot nie będzie długo używany, należy wyjąć baterie.

Używanie podstawowych funkcji projektora

Wykonaj instrukcje opisane w tych punktach w celu korzystania z podstawowych funkcji projektora.

► Tematy pokrewne

- "Włączanie projektora" [str.49](#)
- "Wyłączanie projektora" [str.52](#)
- "Ustawianie daty i godziny" [str.53](#)
- "Wybór języka dla menu projektora" [str.56](#)
- "Tryby projekcji" [str.57](#)
- "Ustawienie typu ekranu" [str.59](#)
- "Ustawianie ostrości obrazu" [str.62](#)
- "Regulacja nachylenia projektora" [str.65](#)
- "Kształt obrazu" [str.66](#)
- "Zmiana rozmiaru obrazu przyciskami" [str.76](#)
- "Dopasowanie położenia obrazu z użyciem funkcji Przesunięcie obrazu" [str.77](#)
- "Wybór źródła obrazu" [str.78](#)
- "Współczynnik kształtu obrazu" [str.80](#)
- "Regulacja jakości obrazu (Tryb koloru)" [str.82](#)
- "Regulacja koloru obrazu" [str.84](#)
- "Regulacja rozdzielczości obrazu" [str.88](#)
- "Regulacja jasności" [str.90](#)
- "Regulacja głośności przyciskami głośności" [str.93](#)

Włącz komputer lub urządzenie wideo, które ma być używane po włączeniu projektora.

- 1** Podłącz przewód zasilający do gniazda wejścia zasilania projektora i podłącz go do gniazda zasilania prądem elektrycznym.

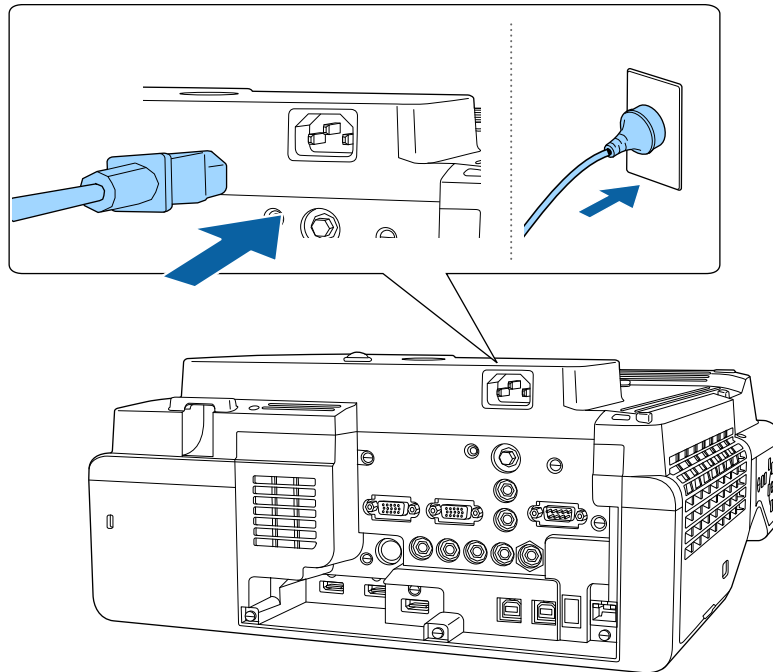

Ostrzeżenie

Przed podłączeniem należy podłączyć do uziemienia. Podczas odłączania połączenia uziemienia, odłącz przewód zasilający i odłącz od uziemienia.

Wskaźnik zasilania projektora zmienia kolor na niebieski. Oznacza to, że projektor jest zasilany, ale jeszcze nie włączony (w trybie gotowości).

- 2** Naciśnij przycisk zasilania w panelu sterowania lub na pilocie w celu włączenia projektora.

Projektor wygeneruje sygnały dźwiękowe, a wskaźnik stanu będzie migać niebieskim światłem, wskazując rozgrzewanie projektora. Po rozgrzaniu projektora wskaźnik stanu przestanie migać i zacznie świecić stałym niebieskim światłem.



- Po pierwszym włączeniu projektora, wyświetlony zostanie kreator ustawień początkowych. Dokonaj ustawień takich jak **Projekcja**, **Język** i **Data i czas** z użyciem przycisków strzałki i [Enter] na panelu sterowania lub na pilocie. Następnie dostosuj w razie potrzeby ustawienia kształtu i położenia wyświetlanego obrazu.
- Po włączeniu **Szybkie uruchamianie** w menu **Działanie** projektora, projektor będzie gotowy do użycia w ciągu kilku sekund, od następnego naciśnięcia przycisku zasilania.

Jeśli obraz projekcji nie jest widoczny, należy wypróbować następujące działania.

- Włącz komputer lub urządzenie wideo.
- W przypadku laptopa przekieruj obraz na monitor zewnętrzny.
- Włóż DVD lub inny nośnik wideo i naciśnij odtwarzanie (jeśli to konieczne).
- Naciśnij przycisk [Source Search] w panelu sterowania lub na pilocie, aby wykryć źródło.
- Naciśnij przycisk na pilocie dla wymaganego źródła wideo.
- Jeśli wyświetlany jest ekran główny, wybierz źródło do wyświetlenia.

Ostrzeżenie

- Nigdy nie wolno zaglądać w obiektyw projektora przy włączonym źródle światła. Może to spowodować uszkodzenie oczu i jest szczególnie niebezpieczne dla dzieci.
- Podczas włączania projektora z odległości, z użyciem pilota, należy się upewnić, że nikt nie zagląda w obiektyw.
- Jeśli światło z projektora będzie blokowane, miejsce na które pada światło silnie się rozgrzeje, co może doprowadzić do stopienia, poparzenia lub do zapalenia. Z powodu odbijanego światła, także obiektyw może silnie się rozgrzać i może to doprowadzić do awarii projektora. Aby zatrzymać projekcję, użyj funkcji Wycisz A/V lub wyłącz projektor.



- Po ustawieniu **Włącz zasilanie** na **Włączone** w menu **Działanie** projektora, projektor włączy się natychmiast po podłączeniu. Należy pamiętać, że projektor także włączy się automatycznie w takich sytuacjach, jak przywracanie działania po zaniku zasilania.
- Po wybraniu określonego portu, zgodnie z ustawieniem **Autom. wł. zasilania** w menu **Działanie** projektora, projektor włączy się po wykryciu sygnału lub podłączenia kabla z tego gniazda.

» Tematy pokrewne

- "Ekran główny" [str.50](#)
- "Ustawienia funkcji projektora - Menu Działanie" [str.236](#)

Ekran główny

Funkcja Ekran główny umożliwia łatwy wybór źródła obrazu i dostęp do przydatnych funkcji. Ekran główny można wyświetlić naciskając przycisk [Home] w panelu sterowania lub na pilocie. Ekran główny jest także wyświetlany po włączeniu projektora i przy braku wejścia sygnału.

Naciśnij przyciski strzałki w panelu sterowania lub na pilocie, aby wybrać pozycję menu, a następnie naciśnij [Enter].

Elementy menu można również wybrać piórem interaktywnym lub palcem (EB-770Fi/EB-760Wi).

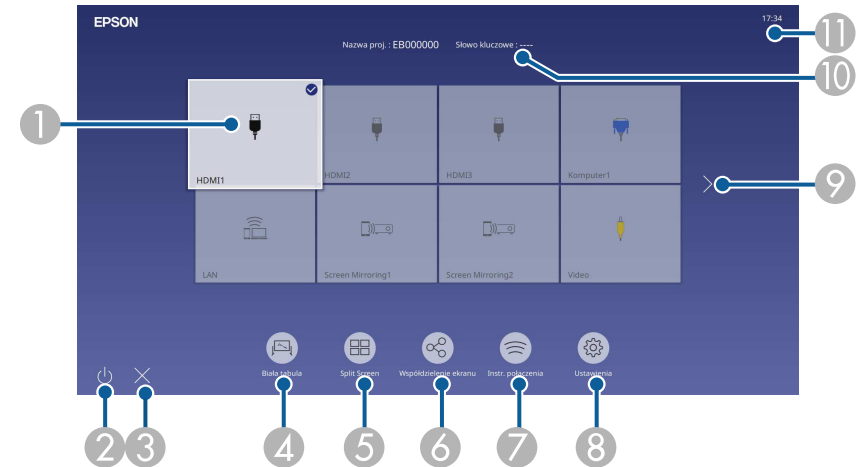

- 1 Wybierz źródło danych do wyświetlania.
W górnej, prawej części obrazu bieżącego źródła wejścia, pojawia się znak zaznaczenia.
Można sprawdzić podgląd bieżącego wejścia obrazu dla większości źródeł, jako miniatura (inaczej niż przy źródle wejścia USB w trybie Odtwarzanie treści).
- 2 Wyłączanie projektora (EB-770Fi/EB-760Wi).
- 3 Zamykanie ekranu głównego (EB-770Fi/EB-760Wi).
- 4 Uruchamianie trybu tablicy (EB-770Fi/EB-760Wi).
- 5 Wyświetlanie obrazów z dwóch lub czterech różnych źródeł obrazu jednocześnie w formacie siatki.
- 6 Wyświetlanie ekranu instrukcji w celu odbioru obrazu przekazywanego z innego projektora, podłączonego do tej samej sieci.
- 7 Wyświetlanie dokumentu Instr. połączenia. Metodę połączenia z siecią bezprzewodową, można wybrać zależnie od używanych urządzeń, takich jak smartfony lub komputery.

- 8 Umożliwia wybór następujących popularnych ustawień projektora (ustawienia zależą od innych wybranych ustawień):
- Tryb koloru
 - Poziom jasności
 - Głośność
 - Dostępne są **Korekta geometryczna (Geom. poz/pion i Quick Corner)**
 - **Autokalibracja** (EB-770Fi/EB-760Wi)
 - **Kształt obrazu**



- Ustawienie **Korekta geometryczna** jest wyświetlane wyłącznie po ustawieniu **Stała instalacja** na **Wyłączone** i ustawieniu **Korekta geometryczna** na **Geom. poz/pion** lub **Quick Corner** w menu **Instalacja** projektora.
- Po wykonaniu funkcji **Korekta geometryczna** z użyciem interaktywnych piór lub palca, należy ponownie skalibrować system (EB-770Fi/EB-760Wi).

- 9 Przeniesienie do poprzedniej lub następnej strony, jeśli dostępnych jest więcej niż dziewięć źródeł wejścia.
- 10 Wyświetlanie nazwy projektora i słowa kluczowego projektora.
- 11 Wyświetlanie bieżącego czasu.



Ekran główny znika po 10 minutach braku aktywności.

» Tematy pokrewne

- "Ekran tablicy (tryb tablicy)" [str.103](#)
- "Współdzielenie ekranu" [str.196](#)
- "Jednoczesna projekcja wielu obrazów" [str.131](#)

Wyłączanie projektora po użyciu.



- Wyłącz ten produkt, gdy nie jest używany, aby wydłużyć żywotność projektora. Żywotność źródła światła zależy od wybranego trybu, warunków otoczenia i sposobu użycia. Z czasem zmniejsza się jasność.
- Przy ustawieniu **Kalibracja źród. światła** na **Wykonaj okresowo** w menu **Zarządzanie** projektora, rozpocznie się automatycznie kalibracja źródła światła, po wyłączeniu projektora i spełnieniu następujących warunków (EB-775F/EB-770Fi/EB-770F):
 - Od ostatniej kalibracji źródła światła minęło 100 godzin
 - Projektor był używany nieprzerwanie przez dłużej niż 20 minut
- Ze względu na obsługę przez projektor funkcji bezpośredniego wyłączenia, można go wyłączać przy użyciu wyłącznika.

1 Naciśnij przycisk zasilania w panelu sterowania lub na pilocie.

Na ekranie projektora wyświetlony zostanie komunikat potwierdzenia wyłączenia.

Wyłączyć projektor?

Tak: Wciśnij przycisk 

Nie: Wciśnij inny przycisk

2 Ponownie naciśnij przycisk zasilania. (Aby pozostawić projektor włączony, wciśnij inny przycisk.)

Projektor wygeneruje dwa razy sygnał dźwiękowy, wyłączone zostanie źródło światła i wyłączy się wskaźnik stanu.

3 Przed transportem projektora lub przekazaniem go do przechowywania należy się upewnić, że wskaźnik zasilania świeci światłem niebieskim (ale nie miga) i wskaźnik stanu jest wyłączony, a następnie należy odłączyć przewód zasilający.

Można ustawić datę i czas dla projektora.

- 1 Włącz projektor.
- 2 Naciśnij przycisk [Menu] w panelu sterowania lub na pilocie.

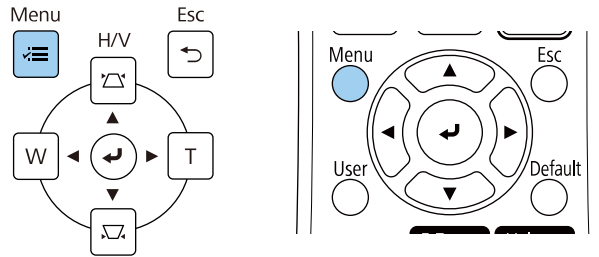

- 3 Wybierz ustawienie **Zarządzanie** i naciśnij [Enter].

Często używane eleme...	Zarządzanie
Obraz	Przycisk użytkownika Tryb światła
We/Wy sygnału	Logo użytkownika
Instalacja	Wzorzec użytkownika
Wyświetlanie	Blokada działania Wyłączone
Działanie	Jednolitość koloru
Zarządzanie	Tryb odświeżania
Sieć	Kalibracja źródeł światła
Pióro/Dotyk	Data i czas
Interaktywne	Ustawienia harmon.
Multiprojektacja	Zasil.bezprzew.LAN
Pamięć	Diagn. bezprz. LAN 1
ECO	Miej. zap. plik. log USB i pamięć wewnętrzna
Ustawienia początkow...	Zakr. konf. wsadowej
	Język Polski
	Informacje
	Wyświetlaj dzienniki
	Zerowanie ustawień Zarządz...
	Ścieżka

- 4 Wybierz ustawienie **Data i czas** i naciśnij [Enter].

Wyświetlony zostanie ten ekran:

[Data i czas]	Powrót
Data i czas	
Ustawienia czasu letniego	^
Czas letni	Wyłączone
Pocz.cz.let.	
Kon.cz.let.	
Korekcja cz.let. (min)	0
Czas/Internet	

- 5 Wybierz ustawienie **Data i czas** i naciśnij [Enter].

Wyświetlony zostanie ten ekran:

[Data i czas]	Powrót
Data	2010-01-01
Czas	00:00
Różnica czasu (UTC)	+
	00:00
	Ustawienie

- 6 Wybierz **Data**, naciśnij [Enter], a następnie użyj wyświetlonej klawiatury, aby wprowadzić bieżącą datę.

- 7 Wybierz **Czas**, naciśnij [Enter], a następnie użyj wyświetlonej klawiatury, aby wprowadzić bieżącą lokalną godzinę.



Aby ustawić **Różnica czasu (UTC)**, jak wyjaśniono w kroku 8, wprowadź uniwersalny czas koordynowany zamiast bieżącego czasu lokalnego.

8 Wybierz **Różnica czasu (UTC)**, naciśnij [Enter], a następnie ustaw różnicę czasu w stosunku do Uniwersalnego czasu koordynowanego.

9 Po zakończeniu wybierz **Ustaw.** i naciśnij [Enter].

10 Aby uaktywnić ustawienia czasu letniego, wybierz ustawienie **Ustawienia czasu letniego** i ustaw na **Włączone**. Następnie wybierz ustawienia.

[Ustawienia czasu letniego]	Powrót
Czas letni	Włączone ^
Korekcja cz.let. (min)	0
Pocz.cz.let.	
Miesiąc	1
Tydzień	1
Dzień tygodnia	Pon
Czas	00:00
Kon.cz.let.	
Miesiąc	1
Tydzień	1
Dzień tygodnia	Pon
Czas	00:00
Ustawienie	

11 Po zakończeniu wybierz **Ustaw.** i naciśnij [Enter].

- 12** Aby automatycznie zaktualizować czas za pomocą Internet. serw.czasu, wybierz ustawienie **Czas/Internet** i ustaw na **Włączone**. Następnie wybierz ustawienia.

[Czas/Internet]	Powrót
Czas/Internet	Włączone ^
Internet. serw.czasu	0.0.0.0
	Ustawienie

- 13** Po zakończeniu wybierz **Ustaw.** i naciśnij [Enter].

- 14** Naciśnij [Menu] lub [Esc], aby opuścić menu.

Aby przeglądać menu projektora i komunikaty w innym języku, można zmienić ustawienie **Język**.

- 1** Włącz projektor.
- 2** Naciśnij przycisk [Menu] w panelu sterowania lub na pilocie.

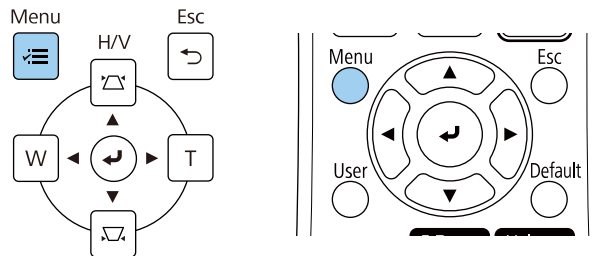

- 3** Wybierz ustawienie **Zarządzanie** i naciśnij [Enter].

Często używane eleme...	Zarządzanie
Obraz	Przycisk użytkownika Tryb światła
We/Wy sygnału	Logo użytkownika
Instalacja	Wzorzec użytkownika
Wyświetlanie	Blokada działania Wyłączone
Działanie	Jednolitość koloru
Zarządzanie	Tryb odświeżania
Sieć	Kalibracja źród. światła
Pióro/Dotyk	Data i czas
Interaktywne	Ustawienia harmon.
Multiprojekcja	Zasil.bezprzew.LAN
Pamięć	Diagn. bezprz. LAN 1
ECO	Miej. zap. plik. log USB i pamięć wewnętrzna
Ustawienia początkow...	Zakr. konf. wsadowej
	Język  Polski
	Informacje
	Wyświetlaj dzienniki
	Zerowanie ustawień Zarządz...
	Sieć

- 4** Wybierz ustawienie **Język** i naciśnij [Enter].
- 5** Wybierz wymagany język i naciśnij [Enter].
- 6** Naciśnij [Menu] lub [Esc], aby opuścić menu.

W zależności od ustawienia projektora, do prawidłowego wyświetlania obrazów może być potrzebna zmiana trybu projekcji.

- **Przód** umożliwia wyświetlanie ze stołu przodem do ekranu.
- **Przód/Do góry nogami** odwraca obraz górną w dół w celu wyświetlania górną w dół przy montażu pod sufitem lub przy montażu na ścianie.
- **Tył** odwraca obraz w poziomie w celu projekcji zza półprzezroczystego ekranu.
- **Tył/Do góry nogami** odwraca obraz górną w dół i w poziomie w celu wyświetlania przy montażu na ścianie lub pod sufitem spoza przezroczystego ekranu.

» **Tematy pokrewne**

- "Zmiana trybu projekcji z użyciem pilota" [str.57](#)
- "Zmiana trybu projekcji z użyciem menu" [str.57](#)
- "Konfiguracja projektora i opcje instalacji" [str.29](#)

Zmiana trybu projekcji z użyciem pilota

Tryb projekcji można zmienić, aby odwrócić obraz górną do dołu.

- 1 Włącz projektor i wyświetl obraz.
- 2 Przytrzymaj przez 5 sekund przycisk [A/V Mute] na pilocie.

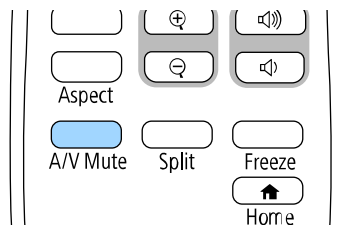

Obraz zniknie na krótko i pojawi się odwrócony górną do dołu.

- 3 Aby powrócić do oryginalnego trybu projekcji, ponownie przytrzymaj przez 5 sekund przycisk [A/V Mute].

Zmiana trybu projekcji z użyciem menu

Tryb projekcji można zmienić na obraz odwrócony górną do dołu i/lub lewą do prawej, z użyciem menu projektora.

- 1 Włącz projektor i wyświetl obraz.
- 2 Naciśnij przycisk [Menu] w panelu sterowania lub na pilocie.

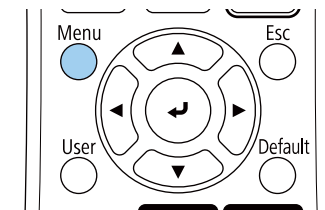
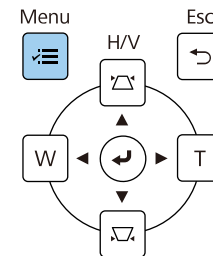

3 Wybierz menu **Instalacja** i naciśnij [Enter].

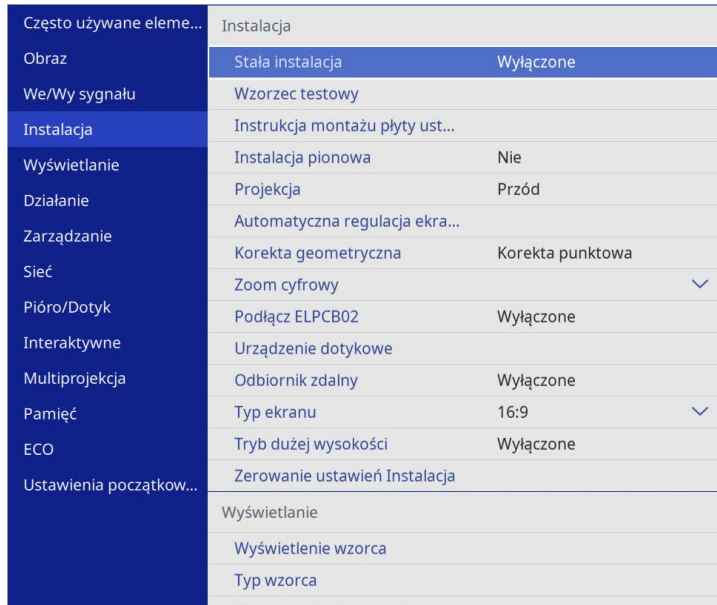

4 Wybierz ustawienie **Projekcja** i naciśnij [Enter].

5 Wybierz tryb projekcji i naciśnij [Enter].

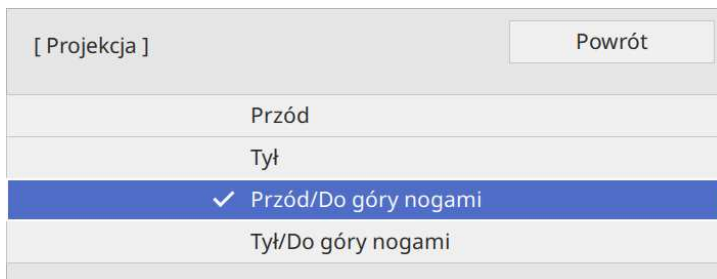

6 Naciśnij [Menu] lub [Esc], aby opuścić menu.

Ustawienie **Typ ekranu** można użyć do dopasowania współczynnika kształtu wyświetlanego obrazu do używanego ekranu.



- To ustawienie jest niedostępne podczas używania jednego z następujących źródeł wejścia:
 - USB
 - LAN
- Nie można zmienić ustawienie **Typ ekranu**, po ustawieniu **Odtwarzanie treści** na **Włączone** w menu **Działanie** projektora (EB-775F/EB-770F).

1 Włącz projektor i wyświetl obraz.

2 Naciśnij przycisk [Menu] w panelu sterowania lub na pilocie.

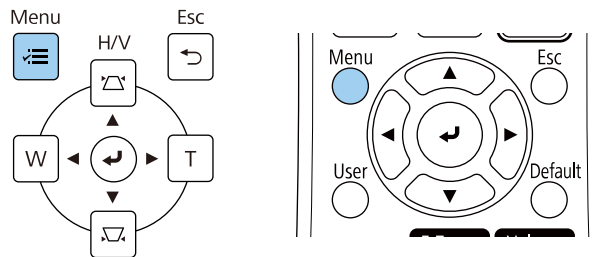

3 Wybierz menu **Instalacja** i naciśnij [Enter].

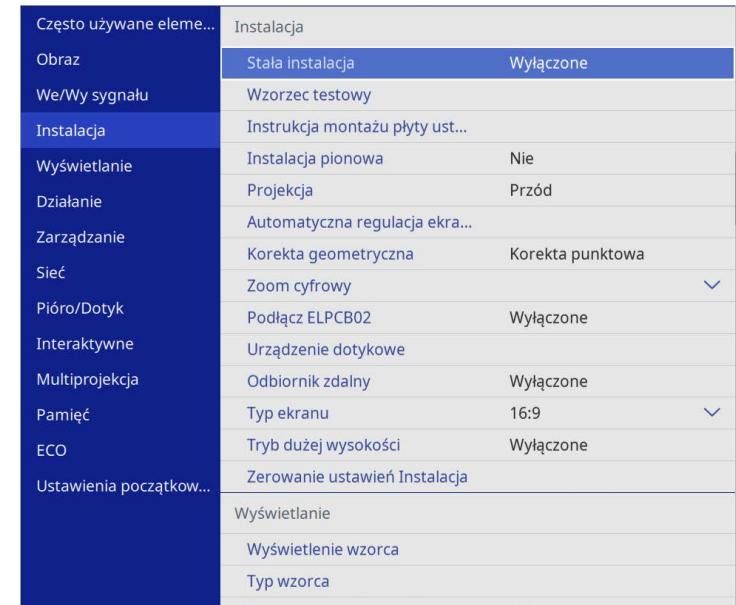

4 Wybierz **Typ ekranu** i naciśnij [Enter].

5 Wybierz współczynnik kształtu ekranu i naciśnij [Enter].

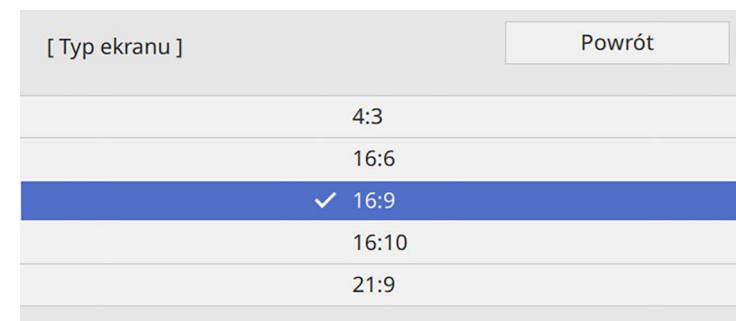



Dostępny współczynnik kształtu zależy od modelu projektora.

6 Naciśnij [Menu], aby opuścić menu.



Należy ponownie uruchomić projektor. Wykonaj instrukcje ekranowe.

7 Jeśli to wymagane, dopasuj współczynnik kształtu wyświetlanego obrazu.



Po zmianie ustawienia **Typ ekranu**, ustawienia **EDID** są regulowane automatycznie.

» Tematy pokrewne

- "Regulacja pozycji obrazu z użyciem funkcji Położenie ekranu" [str.60](#)

Regulacja pozycji obrazu z użyciem funkcji Położenie ekranu

Położenie obrazu można zmienić, jeśli między krawędziami obrazu, a krawędziami obrazu a ramką wyświetlanego ekranu znajdują się marginesy.

1 Włącz projektor i wyświetl obraz.

2 Naciśnij przycisk [Menu] w panelu sterowania lub na pilocie.

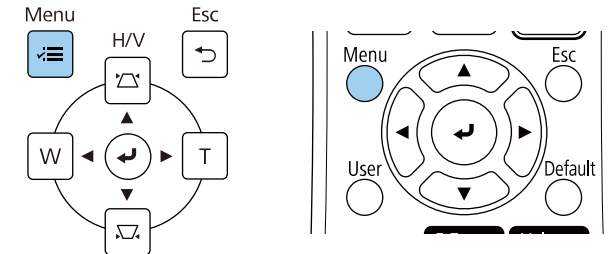

3 Wybierz menu **Instalacja** i naciśnij [Enter].

Często używane eleme...	Instalacja	
Obraz	Stala instalacja	Wyłączone
We/Wy sygnału	Wzorzec testowy	
Instalacja	Instrukcja montażu płyty ust...	
Wyświetlanie	Instalacja pionowa	Nie
Działanie	Projekcja	Przód
Zarządzanie	Automatyczna regulacja ekra...	
Sieć	Korekta geometryczna	Korekta punktowa
Pióro/Dotyk	Zoom cyfrowy	▼
Interaktywne	Podłącz ELPCB02	Wyłączone
Multiprojekcja	Urządzenie dotykowe	
Pamięć	Odbiornik zdalny	Wyłączone
ECO	Typ ekranu	16:9 ▼
Ustawienia początkow...	Tryb dużej wysokości	Wyłączone
	Zerowanie ustawień Instalacja	
	Wyświetlanie	
	Wyświetlenie wzorca	
	Typ wzorca	

4 Wybierz **Położenie ekranu** i naciśnij [Enter].

- 5** Użyj przycisków strzałek na panelu sterowania lub na pilocie w celu dopasowania położenia obrazu.

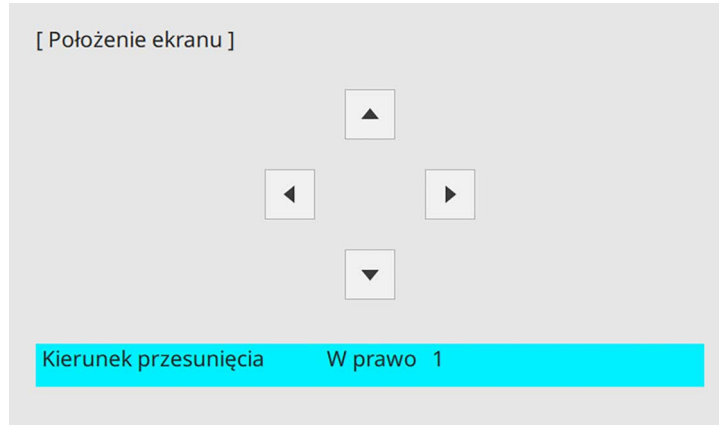

W przypadku korzystania z funkcji interaktywnych ze współczynnikiem kształtu 16:6, ustaw **Położenie ekranu** na położenie centralne pionowe lub wyższe (EB-770Fi).

- 6** Po zakończeniu, naciśnij [Menu].

Można wyświetlić wzorzec testowy, a następnie wyregulować ostrość.



Zaleca się regulację ostrości, co najmniej 30 minut po rozpoczęciu wyświetlania, ponieważ bezpośrednio po włączeniu projektora obrazy nie są stabilne.

1 Włącz projektor.

2 Naciśnij przycisk [Menu] w panelu sterowania lub na pilocie.

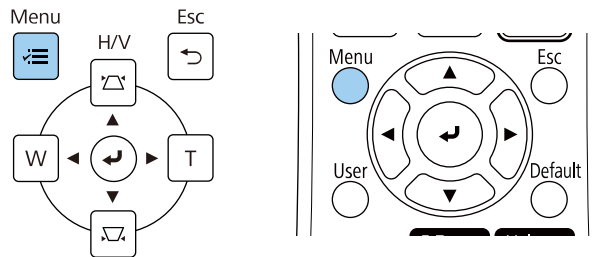

3 Wybierz menu **Instalacja** i naciśnij [Enter].

Często używane eleme...	Instalacja	
Obraz	Stala instalacja	Wyłączone
We/Wy sygnału	Wzorzec testowy	
Instalacja	Instrukcja montażu płyty ust...	
Wyświetlanie	Instalacja pionowa	Nie
Działanie	Projekcja	Przód
Zarządzanie	Automatyczna regulacja ekr...	
Sieć	Korekta geometryczna	Korekta punktowa
Piéro/Dotyk	Zoom cyfrowy	▼
Interaktywne	Podłącz ELPCB02	Wyłączone
Multiprojekcja	Odbiornik zdalny	Wyłączone
Pamięć	Typ ekranu	16:9 ▼
ECO	Tryb dużej wysokości	Wyłączone
Ustawienia początkow...	Zerowanie ustawień Instalacja	
	Wyświetlanie	
	Wyświetlenie wzorca	
	Typ wzorca	

4 Wybierz **Wzorzec testowy** i naciśnij [Enter].

- 5** Wybierz wzorzec testowy, a następnie naciśnij [Enter], aby wyświetlić wymagany wzorzec (EB-775F/EB-770F).

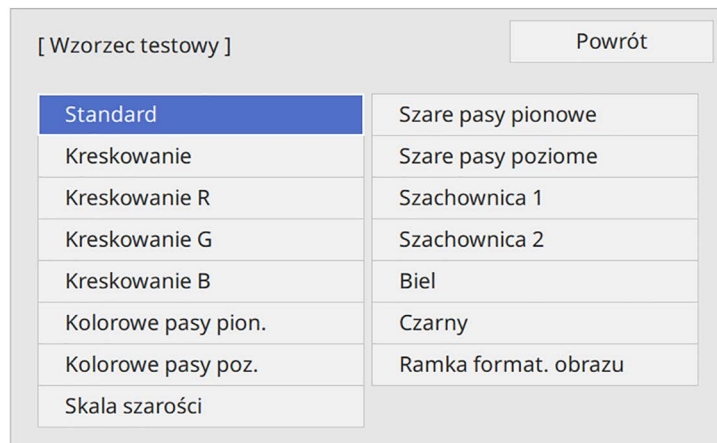

- 6** Otwórz pokrywę filtra powietrza.

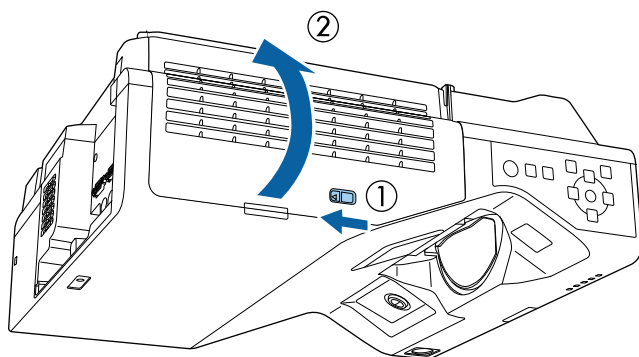

- 7** Przesuń dźwignię ustawiania ostrości i ustaw ostrość na środkowo-dolną część wyświetlanego ekranu.

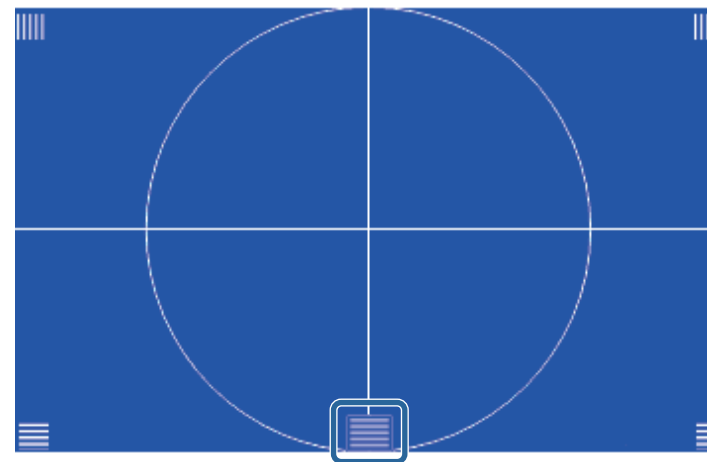
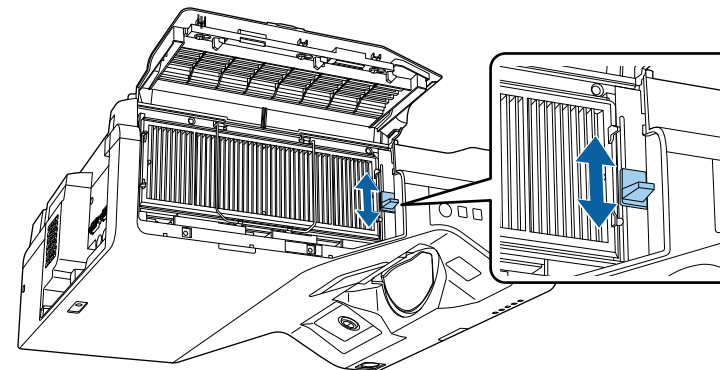

Jeśli wyświetlany jest inny wzorzec testowy, wyreguluj ostrość podczas przeglądania wzorca testowego.

- 8** Sprawdź, czy ostrość pasuje do narożników wyświetlanego ekranu.

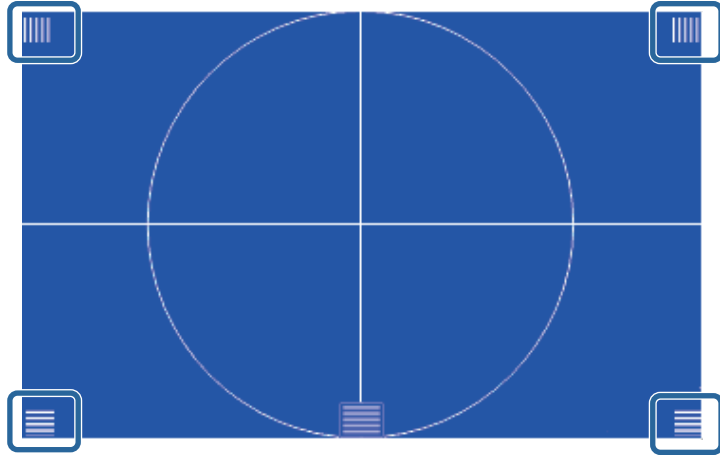

Jeśli jakieś obszary nie są ostre, użyj dźwigni ostrości w celu regulacji, aż do uzyskania takiej samej ostrości wszystkich narożników.

- 9** Aby usunąć wzorec testowy, naciśnij [Esc].

Jeśli obraz projekcji jest nachylony w poziomie (lewy i prawy bok obrazu projekcji mają różną wysokość), po ustawieniu projektora na stole lub na innej, płaskiej powierzchni, wyreguluj przednie nóżki, aby oba boki były na takim samym poziomie.

- 1** Włącz projektor i wyświetl obraz.
- 2** Jeśli obraz jest nachylony, obróć przednie nóżki w celu regulacji ich wysokości.

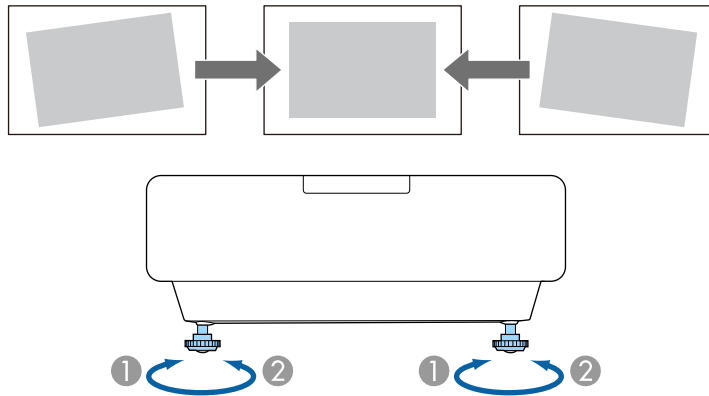

- 1** Wsuń przednią nóżkę
- 2** Wsuń przednią nóżkę

Jeśli obraz projekcji to nierówny prostokąt, należy wyregulować kształt obrazu.

Równy, prostokątny obraz można wyświetlić przez umieszczenie projektora na wprost środka ekranu i jego wypoziomowanie. Po umieszczeniu projektora pod kątem do ekranu lub nachyleniu w górę albo w dół lub przesunięciu w bok, może być konieczna korekcja kształtu obrazu.

Po korekcji obraz będzie trochę mniejszy.

Aby uzyskać najlepszej jakości obrazy, zalecamy wykonanie regulacji pozycji instalacji projektora, aby uzyskać prawidłowy rozmiar i kształt obrazu.

» Tematy pokrewne

- "Korekcja kształtu obrazu przyciskami geometrii obrazu" [str.66](#)
- "Korekcja kształtu obrazu z funkcją Quick Corner" [str.67](#)
- "Korygowanie kształtu obrazu z funkcją Korekta kątowa" [str.69](#)
- "Korygowanie kształtu obrazu przez ustawienie Korekta punktowa" [str.72](#)
- "Wczytywanie ustawienia kształtu obrazu z pamięci" [str.74](#)
- "Korygowanie kształtu obrazu ze znacznikami narożników" [str.74](#)

Korekcja kształtu obrazu przyciskami geometrii obrazu

Do korekcji kształtu obrazu, który jest nierównym prostokątem, można wykorzystać przyciski korekcji geometrii obrazu projektora.

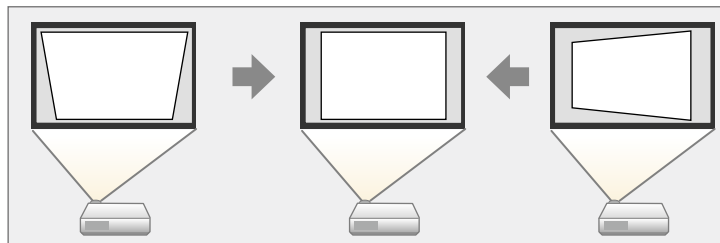

Przyciski geometrii obrazu można wykorzystać do korekcji obrazów do 3° w prawo, w lewo, w górę lub w dół.



- Po zmianie ustawień **Typ ekranu** i **Położenie ekranu**, regulacje są resetowane.
- Nie można łączyć z innymi metodami korekcji.

- 1** Włącz projektor i wyświetl obraz.
- 2** Naciśnij jeden z przycisków regulacji geometrii obrazu w panelu sterowania, aby wyświetlić ekran regulacji Geometria obrazu.

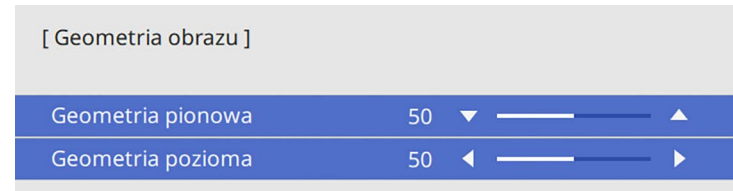
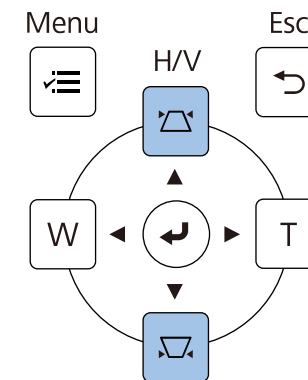

3 Naciśnij przycisk geometrii obrazu, aby wyregulować kształt obrazu.

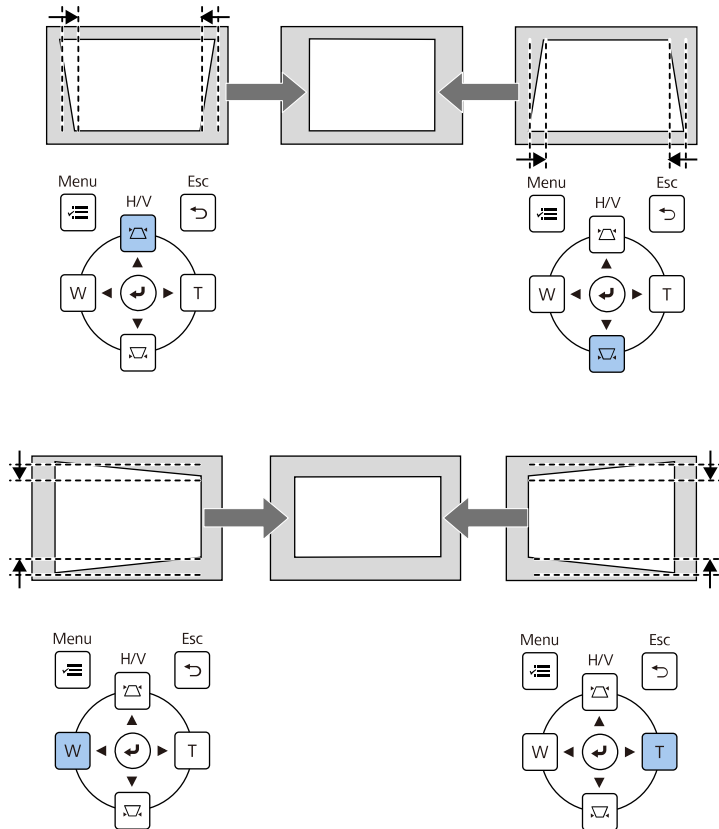

Korekcja kształtu obrazu z funkcją Quick Corner

Do korekcji kształtu i rozmiaru obrazu, który jest nierównym prostokątem, można wykorzystać ustawienie **Quick Corner**.

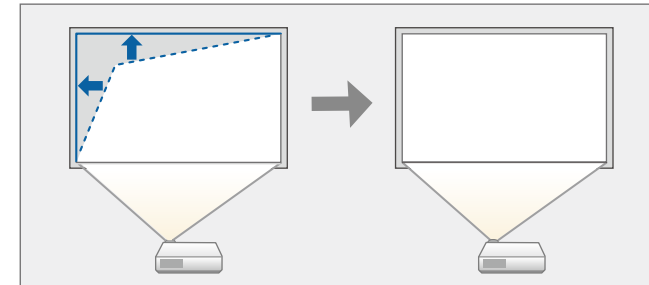

Po zmianie ustawień **Typ ekranu** i **Położenie ekranu**, regulacje są resetowane.

1 Włącz projektor i wyświetl obraz.

2 Naciśnij przycisk [Menu] w panelu sterowania lub na pilocie.

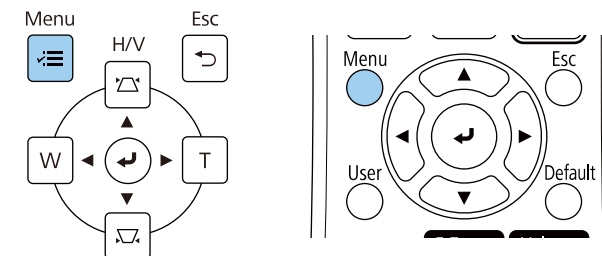

- Jeżeli projektor jest zainstalowany poza zasięgiem użytkownika, Można również skorygować kształt obrazu za pomocą pilota.
 - ☛ Instalacja > Korekta geometryczna > Geom. poz/pion
- Aby zapisać aktualny kształt wyregulowanego obrazu, wybierz a **Zapisz w pamięci**. W pamięci można zapisać do trzech kształtów obrazu.
 - ☛ Instalacja > Korekta geometryczna > Pamięć > Zapisz w pamięci

3 Wybierz menu **Instalacja** i naciśnij [Enter].

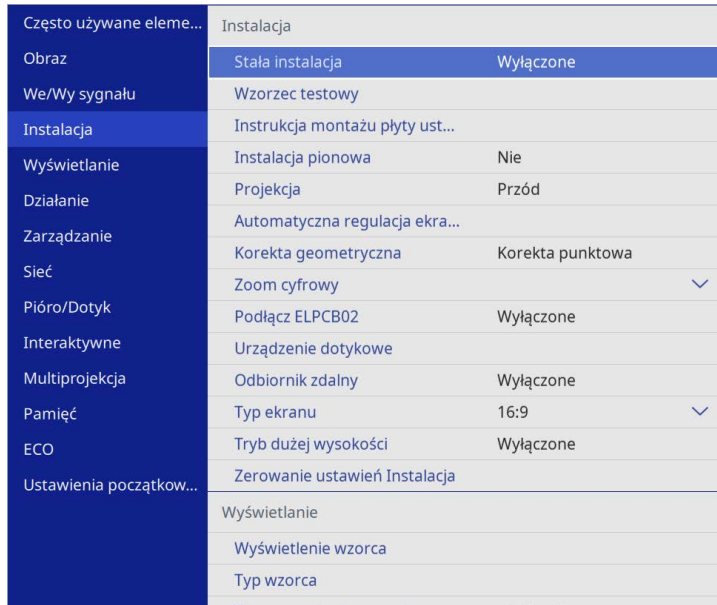

4 Wybierz **Korekta geometryczna** i naciśnij [Enter].

5 Wybierz opcję **Quick Corner** i naciśnij [Enter]. Następnie wybierz **Tak** i w razie konieczności naciśnij [Enter].

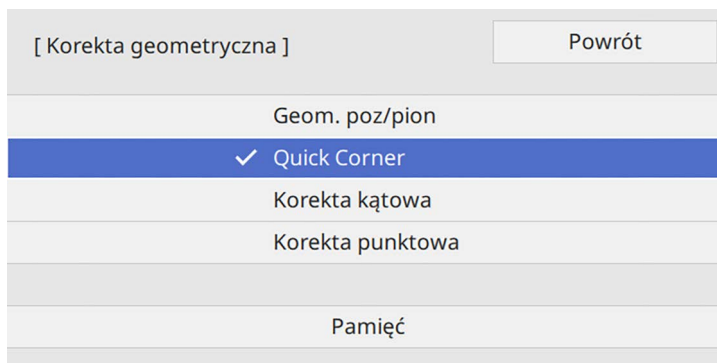

Pojawi się ekran wyboru obszaru.

6 Użyj przycisków strzałek, aby wybrać obszar obrazu do regulacji. Następnie naciśnij [Enter].

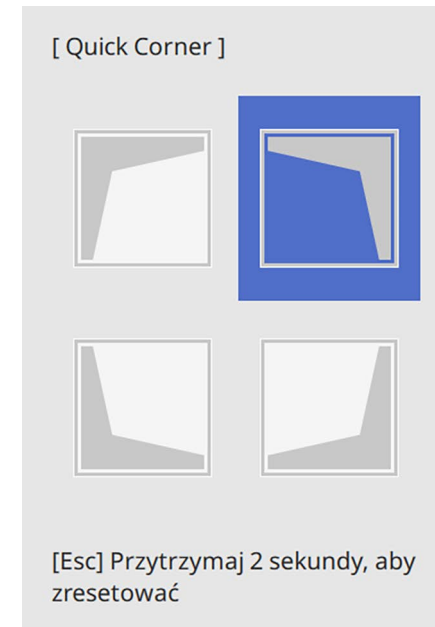

Aby wyzerować korekty **Quick Corner**, przytrzymaj przycisk [Esc] przez około 2 sekundy podczas wyświetlania ekranu wyboru obszaru, a następnie wybierz **Tak**.

7 Naciśnij przyciski strzałek w celu regulacji kształtu obrazu, odpowiednio do potrzeb.

Aby powrócić do ekranu wyboru obszaru, naciśnij [Enter].



- Obszar można także wybrać, naciskając przyciski numeryczne na pilocie.
- [1] wybór górnego, lewego obszaru.
- [3] wybór górnego, prawego obszaru.
- [7] wybór dolnego, lewego obszaru.
- [9] wybór dolnego, prawego obszaru.
- Jeśli jest widoczny ten ekran, nie można dalej regulować kształtu w kierunku wskazanym szarym trójkątem.

[Quick Corner]

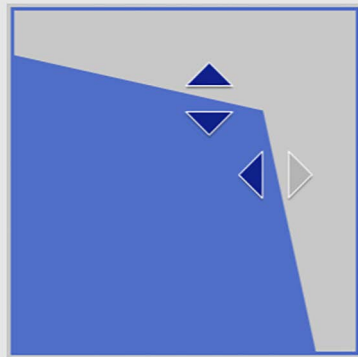

Użyj przycisków numerycznych do wyboru obszaru.
 [1] Lewy górny [3] Prawy górny
 [7] Lewy dolny [9] Prawy dolny

8 Powtórz czynności 6 i 7 według potrzeb, aby wyregulować pozostałe narożniki.

9 Po zakończeniu naciśnij [Esc].

Ustawienie **Korekta geometryczna** jest teraz ustawione na **Quick Corner** w menu **Instalacja** projektora.

Przy kolejnym naciśnięciu przycisków regulacji geometrii obrazu na panelu sterowania następuje wyświetlenie ekranu wyboru obszaru.



Aby zapisać aktualny kształt wyregulowanego obrazu, wybierz a **Zapisz w pamięci**. W pamięci można zapisać do trzech kształtów obrazu.

☛ **Instalacja > Korekta geometryczna > Pamięć > Zapisz w pamięci**

Korygowanie kształtu obrazu z funkcją Korekta kątowa

Można używać ustawienia **Korekta kątowa** w celu dopasowania kształtu obrazu wyświetlanego na zakrzywionej lub kulistej powierzchni.

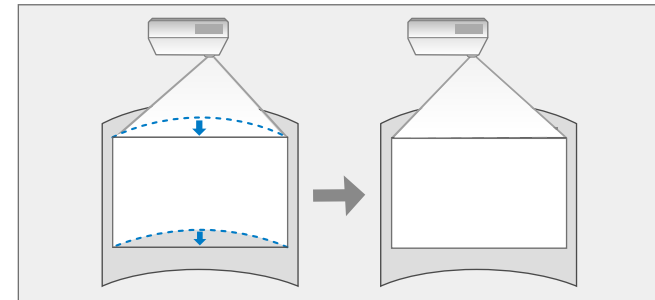

Po zmianie ustawień **Typ ekranu** i **Położenie ekranu**, regulacje są resetowane.

1 Włącz projektor i wyświetl obraz.

2 Naciśnij przycisk [Menu] w panelu sterowania lub na pilocie.

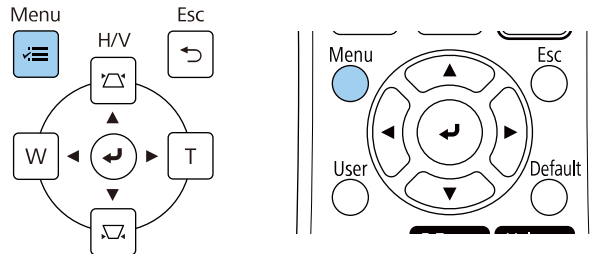

3 Wybierz menu **Instalacja** i naciśnij [Enter].

Często używane eleme...	Instalacja
Obraz	Stała instalacja Wylączone
We/Wy sygnału	Wzorzec testowy
Instalacja	Instrukcja montażu płyty ust...
Wyświetlanie	Instalacja pionowa Nie
Działanie	Projekcja Przód
Zarządzanie	Automatyczna regulacja ekra...
Sieć	Korekta geometryczna Korekta punktowa
Piéro/Dotyk	Zoom cyfrowy
Interaktywne	Podłącz ELPCB02 Wylączone
Multiprojekcja	Urządzenie dotykowe
Pamięć	Odbiornik zdalny Wylączone
ECO	Typ ekranu 16:9
Ustawienia początkow...	Tryb dużej wysokości Wylączone
	Zerowanie ustawień Instalacja
	Wyświetlanie
	Wyświetlanie wzorca
	Typ wzorca

4 Wybierz **Korekta geometryczna** i naciśnij [Enter].

5 Wybierz **Korekta kątowna** i naciśnij [Enter].

[Korekta geometryczna]	Powrót
Geom. poz/pion	
Quick Corner	
✓ Korekta kątowna	
Korekta punktowa	
Pamięć	

Pojawi się ekran **Korekta kątowna**.

6 Wybierz **Korekta kątowna** i naciśnij [Enter].

[Korekta kątowna]	Powrót
Quick Corner	
Korekta kątowna	
Korekta punktowa	
Zerowanie	

Pojawi się ekran wyboru obszaru.

- 7** Użyj przycisków strzałek, aby wybrać obszar obrazu, który ma być wyregulowany, a następnie naciśnij [Enter].

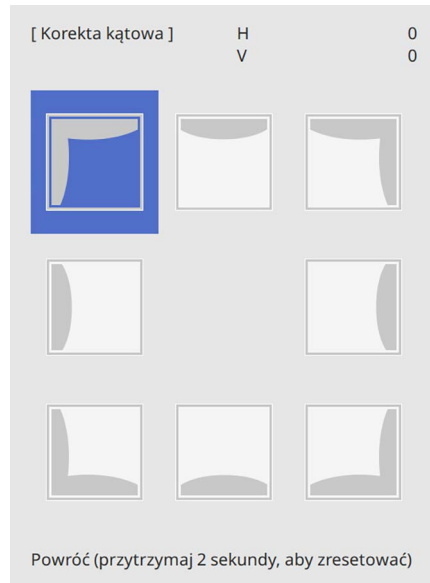

- 8** Naciśnij przyciski strzałek w celu regulacji kształtu obrazu wybranego obszaru, jeśli będzie to konieczne. Aby powrócić do ekranu wyboru obszaru, naciśnij [Enter].

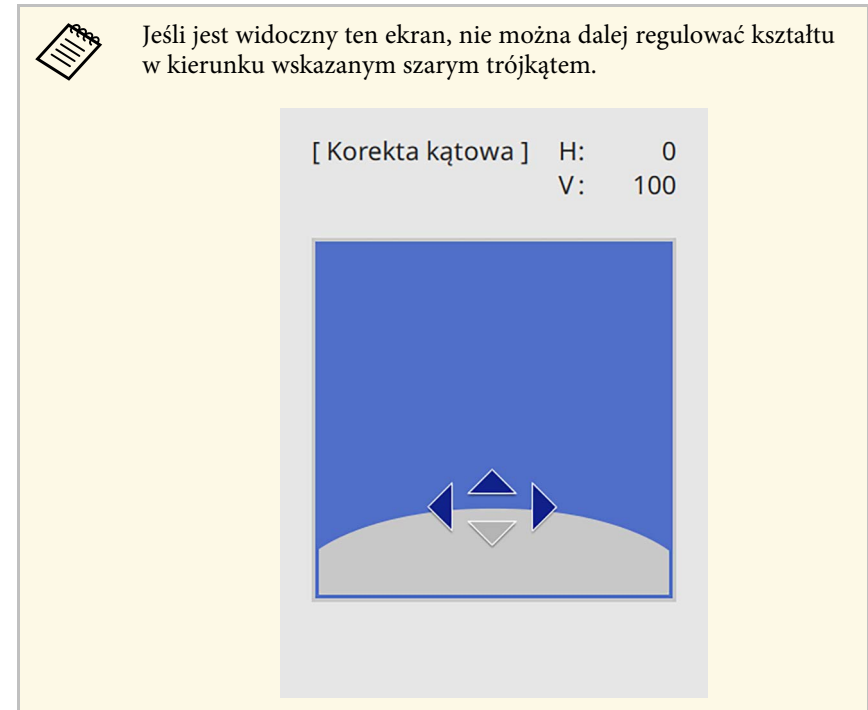

- 9** Powtórz czynności 7 i 8 według potrzeb, aby wyregulować pozostałe narożniki.
- 10** Po zakończeniu naciśnij [Esc].



- Można dokładnie dopasować prawidłowe wyniki. Użyj funkcji **Quick Corner** do regulacji nachylenia obrazu, a następnie użyj funkcji **Korekta punktowa** do dokładnego dopasowania. Wybierz **Quick Corner** lub **Korekta punktowa** na ekranie w czynności 6.
- Aby zapisać aktualny kształt wyregulowanego obrazu, wybierz **Zapisz w pamięci**. W pamięci można zapisać do trzech kształtów obrazu.
☛ Instalacja > Korekta geometryczna > Pamięć > Zapisz w pamięci
- Aby wyzerować ustawienia **Korekta kątowna**, przytrzymaj przycisk [Esc] przez około 2 sekundy podczas wyświetlania ekranu wyboru obszaru, a następnie wybierz **Tak**.

» Tematy pokrewne

- "Korekcja kształtu obrazu z funkcją Quick Corner" [str.67](#)
- "Korygowanie kształtu obrazu przez ustawienie Korekta punktowa" [str.72](#)

Korygowanie kształtu obrazu przez ustawienie Korekta punktowa

Do dokładnego dopasowania kształtu w częściach obrazu, można wykorzystać ustawienie **Korekta punktowa**. Obraz jest dzielony na siatkę, która umożliwia przesunięcie punktów przecięcia na siatce, w stopniu zakresie niezbędnym do korekcji zniekształcenia.

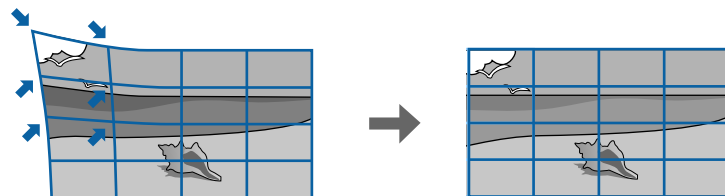

Po zmianie ustawień **Typ ekranu** i **Położenie ekranu**, regulacje są resetowane.

1 Włącz projektor i wyświetl obraz.

2 Naciśnij przycisk [Menu] w panelu sterowania lub na pilocie.

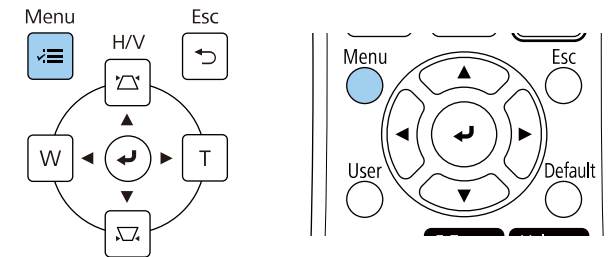

3 Wybierz menu **Instalacja** i naciśnij [Enter].

Często używane eleme...	Instalacja	
Obraz	Stala instalacja	Wyłączone
We/Wy sygnału	Wzorec testowy	
Instalacja	Instrukcja montażu płyty ust...	
Wyświetlanie	Instalacja pionowa	Nie
Działanie	Projekcja	Przód
Zarządzanie	Automatyczna regulacja ekra...	
Sieć	Korekta geometryczna	Korekta punktowa
Piéro/Dotyk	Zoom cyfrowy	▼
Interaktywne	Podłącz ELPCB02	Wyłączone
Multiprojekcja	Urządzenie dotykowe	
Pamięć	Odbiornik zdalny	Wyłączone
ECO	Typ ekranu	16:9 ▼
Ustawienia początkow...	Tryb dużej wysokości	Wyłączone
	Zerowanie ustawień Instalacja	
	Wyświetlanie	
	Wyświetlenie wzorca	
	Typ wzorca	

4 Wybierz **Korekta geometryczna** i naciśnij [Enter].

- 5** Wybierz **Korekta punktowa** i naciśnij [Enter]. Następnie wybierz **Tak** i w razie konieczności naciśnij [Enter].

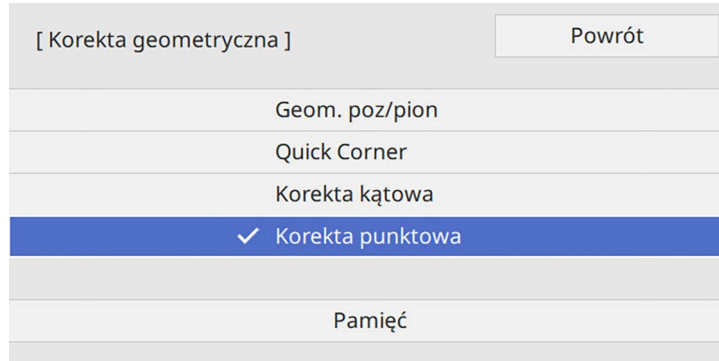

- 6** Wybierz **Korekta punktowa** i naciśnij [Enter].

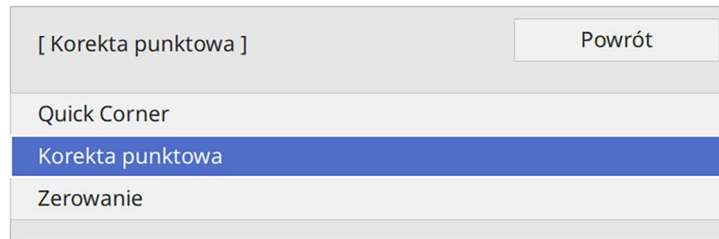

Dla dokładnego dopasowania, wybierz **Quick Corner** w celu wstępnej korekcji kształtu i rozmiaru obrazu, a następnie wybierz **Korekta punktowa** w celu ich precyzyjnej regulacji.

- 7** Wybierz numer punktu i naciśnij [Enter].
Na wyświetlanym obrazie wyświetlana jest siatka.



Aby zmienić kolor siatki dla lepszej widoczności, naciśnij [Esc], a następnie wybierz inne ustawienie **Kolor wzorca** w menu **Korekta punktowa**.

- 8** Użyj przycisków strzałek, aby przejść do korygowanego punktu, a następnie naciśnij [Enter].

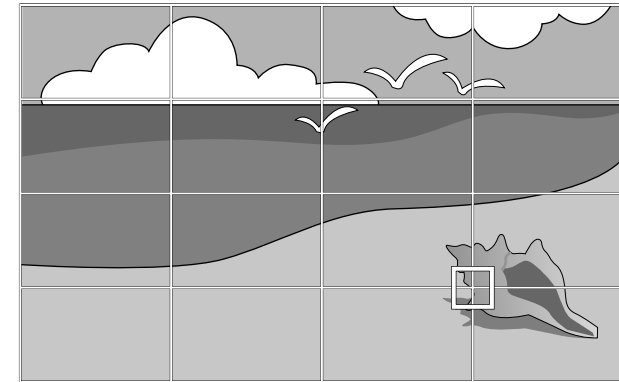

- 9** Użyj przycisków strzałek w celu korekcji zniekształcenia zgodnie z potrzebami.

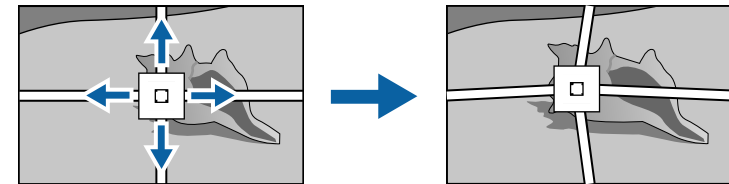

- 10** Aby skorygować wszystkie pozostałe punkty, naciśnij [Esc], aby powrócić do poprzedniego ekranu, a następnie powtórz czynności 8 i 9.

- 11** Po zakończeniu naciśnij [Esc].



- Aby zapisać aktualny kształt wyregulowanego obrazu, wybierz **Zapisz w pamięci**. W pamięci można zapisać do trzech kształtów obrazu.
 ☛ **Instalacja > Korekta geometryczna > Pamięć > Zapisz w pamięci**
- Aby wyzerować ustawienia **Korekta punktowa** do ich oryginalnej pozycji, wybierz **Zerow.** na ekranie **Korekta punktowa**.

» Tematy pokrewne

- "Korekcja kształtu obrazu z funkcją Quick Corner" [str.67](#)

Wczytywanie ustawienia kształtu obrazu z pamięci

Można załadować ustawienia kształtu obrazu wybrane i zapisane w pamięci projektora i zastosować je do bieżącego obrazu.

- 1** Włącz projektor i wyświetl obraz.
- 2** Przytrzymaj przycisk [Num] na pilocie, a następnie naciśnij przycisk numeryczny (1, 2 lub 3), który odpowiada numerowi zapisanego ustawienia.

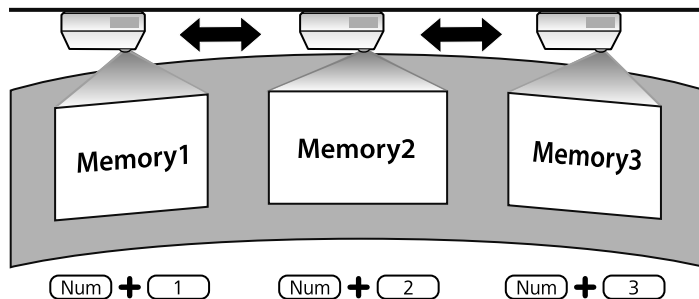

Ilustracja powyżej ma wyłącznie charakter przykładowy.

3

Po zakończeniu wczytywania ustawień wykonaj polecenia wyświetlane na ekranie.

Korygowanie kształtu obrazu ze znacznikami narożników

Po zainstalowaniu znaczników narożników na powierzchni projekcji, można użyć ustawienia **Automatyczna regulacja ekranu** projektora do automatycznego poprawienia kształtu obrazu (EB-770Fi/EB-760Wi).

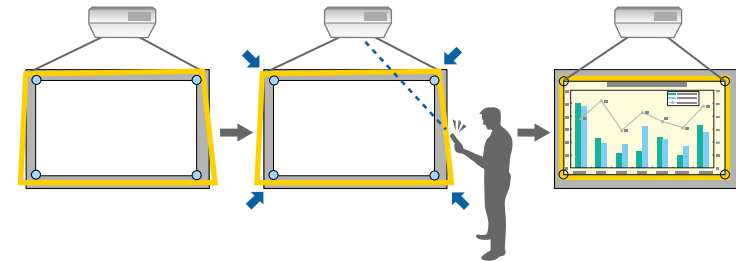

- Ustawienie **Automatyczna regulacja ekranu** może nie działać prawidłowo w zależności od powierzchni ekranu projekcji. Funkcję **Automatyczna regulacja ekranu** można wykonać w następujących sytuacjach:
 - Powierzchnia ekranu jest płaska.
 - Na powierzchni projekcji nie ma wzorów lub zabrudzeń i nie ma na niej żadnych innych przeszkód.
- Przed wykonaniem funkcji **Automatyczna regulacja ekranu**, należy sprawdzić ustawienie typu. Regulacje zostaną wyzerowane po zmianie ustawienia **Typ ekranu**.
- Po przełączeniu obrazu, prawidłowa korekcja kształtu obrazu może nie być możliwa.

Funkcja **Automatyczna regulacja ekranu** może poprawić zniekształcenia obrazu w następujących warunkach:

- Rozmiar ekranu to nie więcej niż 100 cali

- Kąt projekcji w zakresie około 1° prostopadle do powierzchni projekcji we wszystkich kierunkach

- 1** Włącz projektor i wyświetl obraz.
- 2** Naciśnij przycisk [Menu] w panelu sterowania lub na pilocie.

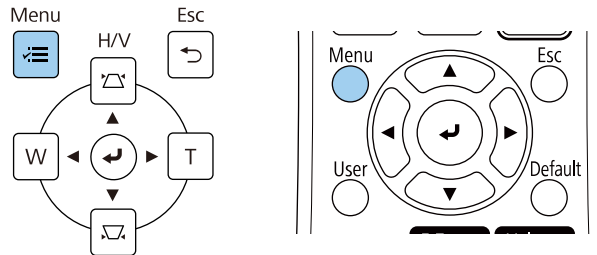

- 3** Wybierz menu **Instalacja** i naciśnij [Enter].

Często używane eleme...	Instalacja
Obraz	Stała instalacja Wylączone
We/Wy sygnału	Wzorzec testowy
Instalacja	Instrukcja montażu płyty ust...
Wyświetlanie	Instalacja pionowa Nie
Działanie	Projekcja Przód
Zarządzanie	Automatyczna regulacja ekra...
Sieć	Korekta geometryczna Korekta punktowa
Pióro/Dotyk	Zoom cyfrowy
Interaktywne	Podłącz ELPCB02 Wylączone
Multiprojekcja	Urządzenie dotykowe
Pamięć	Odbiornik zdalny Wylączone
ECO	Typ ekranu 16:9
Ustawienia początkow...	Tryb dużej wysokości Wylączone
	Zerowanie ustawień Instalacja
	Wyświetlanie
	Wyświetlanie wzorca
	Typ wzorca

- 4** Wybierz **Automatyczna regulacja ekranu** i naciśnij [Enter].
Wyświetlany jest ekran instrukcji.

- 5** Wykonaj instrukcje ekranowe, aby wyregulować pozycję wyświetlanego obrazu, aby znaczniki narożników były widoczne wewnątrz żółtego obszaru.

- 6** Naciśnij [Enter].
Pojawia się wzór pomocniczy i projektor rozpoczyna automatyczną regulację kształtu obrazu.

Jeśli kształt wyświetlanych obrazów zostanie w wyniku regulacji w jakikolwiek sposób zniekształcony, należy skorygować kształt obrazu z wykorzystaniem korekcji **Quick Corner**.

Rozmiar obrazu można zmienić, używając przycisków Szeroki i Tele.



- Aby uzyskać najlepszej jakości obrazu, zalecamy wykonanie regulacji pozycji instalacji projektora, aby uzyskać prawidłowy rozmiar i kształt obrazu.
- Zaleca się regulację rozmiaru obrazu, co najmniej 30 minut po rozpoczęciu wyświetlania, ponieważ bezpośrednio po włączeniu projektora obrazu nie są stabilne.

- 1** Włącz projektor i wyświetl obraz.
- 2** Naciśnij przycisk Wide w panelu sterowania projektora, aby zwiększyć rozmiar obrazu. Naciśnij przycisk Tele, aby zmniejszyć rozmiar obrazu.

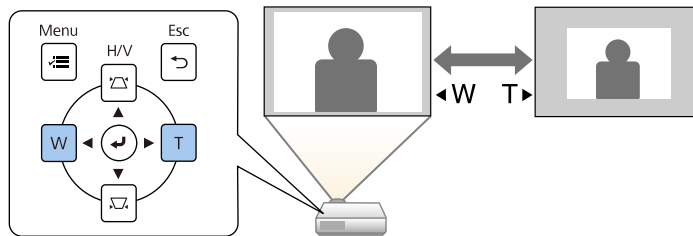

Można również dopasować ustawienie **Zoom cyfrowy** w menu **Instalacja** projektora.

Można użyć funkcji **Przesunięcie obrazu**, aby dopasować położenie obrazu bez konieczności przesuwania projektora.



- Ta funkcja jest dostępna po zmniejszeniu obrazu z użyciem ustawienia Zoom cyfrowy.
- Zaleca się regulację pozycji obrazu, co najmniej 30 minut po rozpoczęciu wyświetlania, ponieważ bezpośrednio po włączeniu projektora obrazy nie są stabilne.

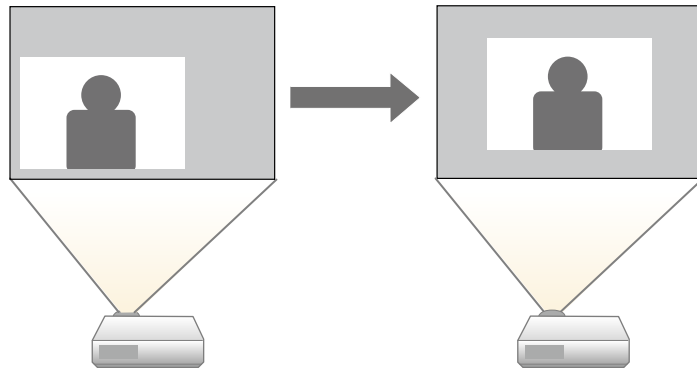

1 Włącz projektor i wyświetl obraz.

2 Dopasuj rozmiar obrazu przy użyciu przycisków Szeroki i Tele.

Po dopasowaniu rozmiaru obrazu następuje automatyczne wyświetlenie ekranu Przesunięcie obrazu.

3 Użyj przycisków strzałek do regulacji pozycji obrazu.

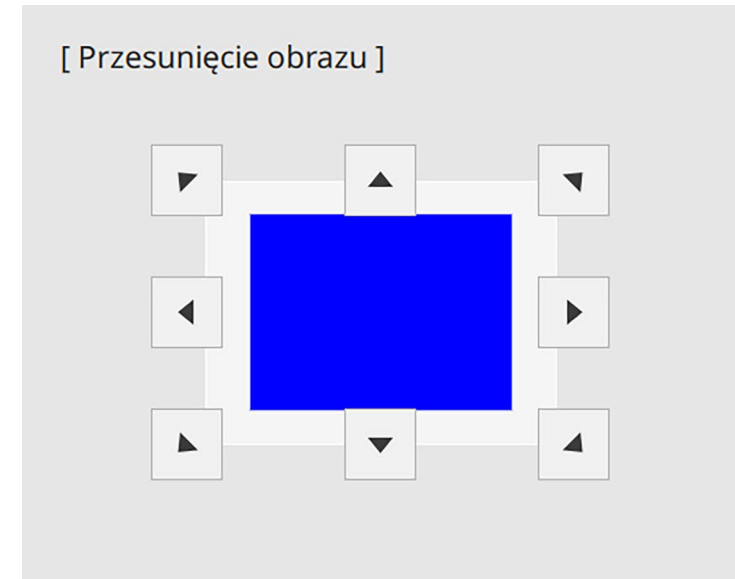

4 Naciśnij przycisk [Esc], aby zamknąć ekran regulacji.

Ekran regulacji zniknie, jeżeli przez około 10 sekund nie zostanie wykonana żadna czynność.



- Ustawienie **Przesunięcie obrazu** zostaje zachowane, nawet jeśli projektor zostanie wyłączony. Należy ponownie wyregulować położenie, jeżeli zmienia się miejsce instalacji lub kąt nachylenia projektora.
- Można również dopasować ustawienie **Przesunięcie obrazu** w menu **Instalacja** projektora.

Po podłączeniu do projektora wielu źródeł obrazu, takich jak komputer i odtwarzacz DVD, można przełączać się z jednego źródła obrazu na inne.

- 1** Należy się upewnić, że kolejne źródło obrazu jest włączone.
- 2** Dla źródeł obrazu wideo, włóż płytę DVD lub inny nośnik wideo i włącz odtwarzanie.
- 3** Wykonaj jedną z następujących czynności:
 - Naciskaj przycisk [Source Search] na pilocie lub w panelu sterowania, aż do wyświetlenia wymaganego obrazu ze źródła.

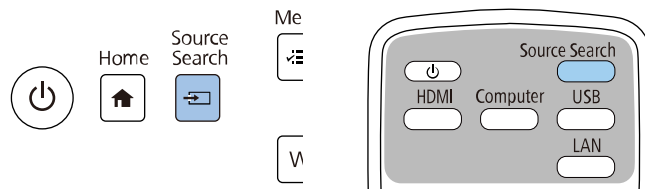

Ten ekran jest wyświetlany po wykryciu braku sygnału obrazu. Sprawdź połączenia kablowe między projektorem i źródłem obrazu.

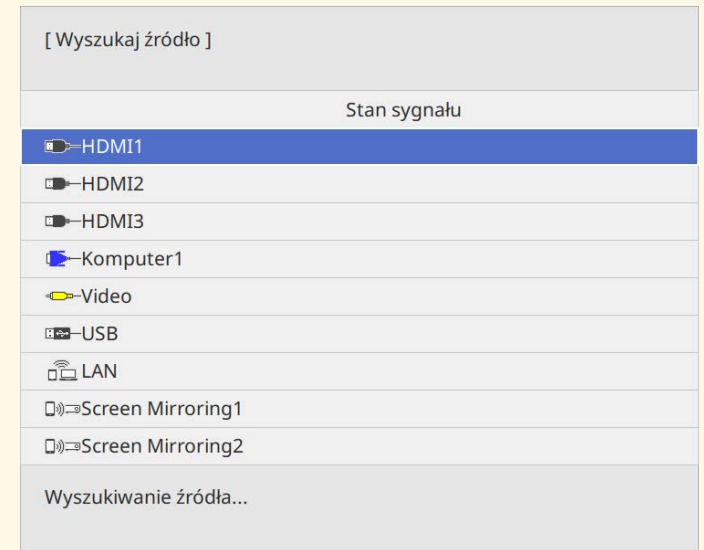

- Naciśnij przycisk na pilocie dla wymaganego źródła. Jeśli dla tego źródła dostępny jest więcej niż jeden port, naciśnij ponownie przycisk w celu przełączenia między źródłami.

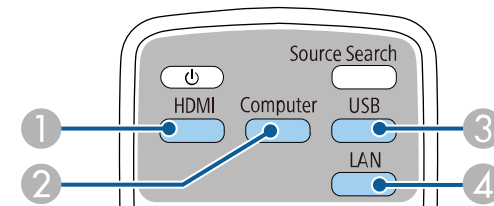

- 1** Źródła Video i HDMI gniazda (Video, HDMI1, HDMI2 oraz HDMI3)
- 2** Źródło gniazda komputerowego (gniazda Computer1 i Computer2)
- 3** Źródła gniazda USB (gniazdo USB-B i zewnętrzne urządzenia podłączone do gniazd USB-A)

4 Źródła sieciowe (LAN oraz Screen Mirroring)

- Naciśnij przycisk [Home] w panelu sterowania lub na pilocie.

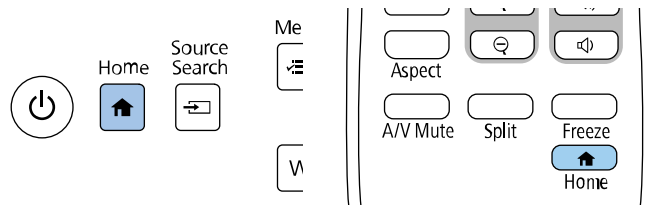

Następnie na wyświetlonym ekranie wybierz źródło, które ma być używane.

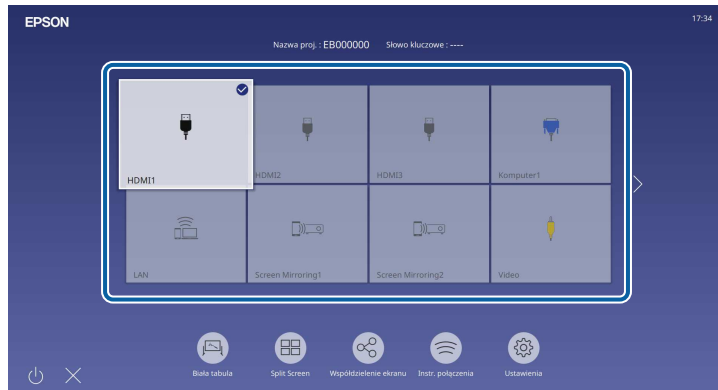

- Kolejność wyświetlania źródeł wejścia zmienia się, po wykryciu przez projektor sygnału wejścia. (Wykryte źródło wejścia pojawia się w górnej, lewej pozycji)
- Na obrazie z bieżącego źródła wejścia pojawia się znak zaznaczenia. Można sprawdzić podgląd bieżącego obrazu dla większości źródeł, jako miniatura (inaczej niż przy źródle wejścia USB w trybie Odtwarzanie treści).
- Jeśli dostępnych jest więcej niż dziewięć źródeł wejścia, wymagane źródło wejścia może pojawić się na następnej stronie. Wybierz strzałkę w prawo, aby przejść do następnej strony.

Projektor może wyświetlać obrazy w różnych proporcjach szerokości do wysokości, nazywanych współczynnikami kształtu. Zwykle współczynnik kształtu obrazu określa sygnał wejścia ze źródła wideo. Jednak dla pewnych obrazów można zmienić proporcje w celu lepszego dopasowania do ekranu.

Aby zawsze używać określony współczynnik kształtu dla wybranych sygnałów wejścia wideo, można go wybrać w menu **Obraz** projektora.

» Tematy pokrewne

- "Zmiana współczynnika kształtu obrazu" [str.80](#)
- "Dostępne współczynniki kształtu obrazu" [str.80](#)

Zmiana współczynnika kształtu obrazu

Użytkownik może zmienić współczynnik kształtu wyświetlanego obrazu.



- Przed zmianą współczynnika kształtu ustaw **Typ ekranu** w menu **Instalacja** projektora.
- Dostępne wyłącznie po wyłączeniu ustawienia **Skalowanie** lub ustawieniu **Tryb skalowania** na **Obraz pełny**. (EB-775F/EB-770Fi/EB-770F)
 ➔ **Obraz > Skalowanie > Tryb skalowania**

1 Włącz projektor i przełącz na źródło obrazu, które ma być używane.

2 Naciśnij przycisk [Aspect] na pilocie.

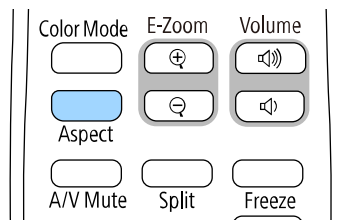

Kształt i rozmiar wyświetlanego obrazu zmieni się, a na ekranie pojawia się na krótko nazwa współczynnika kształtu.

3 W celu przełączenia dostępnych współczynników kształtu dla sygnału wejściowego naciskaj wielokrotnie przycisk [Aspect].



Aby wyświetlać obraz bez czarnych pasów, należy ustawić **Rozdzielczość** na **Panorama** lub **Normalnie** w menu **Obraz** projektora, odpowiednio do rozdzielczości komputera.

Dostępne współczynniki kształtu obrazu

Użytkownik może wybrać następujące współczynniki kształtu obrazu, w zależności od ustawienia **Typ ekranu** i sygnału wejściowego źródła obrazu.



- Należy pamiętać, że używanie funkcji współczynnika kształtu projektora w celu zmniejszenia, powiększenia lub dzielenia wyświetlanego obrazu w celach komercyjnych lub w celu publicznej prezentacji, może naruszać prawa autorskie właściciela danego obrazu na mocy obowiązującego prawa autorskiego.
- Podczas wyświetlania obrazów z kamery do dokumentów Epson podłączonej przez USB można wybrać tylko **Autom.**, **Powiększ**, **Pow. w poziomie** i **Pow. w pionie**.

EB-775F/EB-770Fi/EB-770F

Tryb współczynnika kształtu	Opis
Autom.	Automatyczne ustawienie współczynnika kształtu według sygnału wejściowego i ustawienia Rozdzielczość .
Pełny	Wyświetlanie obrazów z wykorzystaniem pełnej szerokości obszaru projekcji, ale bez zachowania współczynnika kształtu.

Tryb współczynnika kształtu	Opis
Pow. w poziomie Pow. w pionie (Niedostępne po ustawieniu Typ ekranu na 16:6)	Wyświetlanie obrazów z użyciem pełnej szerokości (Pow. w poziomie) i pełnej wysokości (Pow. w pionie) oraz zachowaniu współczynnika kształtu obrazu. Obszary poza krawędziami ekranu nie są wyświetlane.
Natywny (Niedostępne po ustawieniu Typ ekranu na 16:6)	Wyświetlanie obrazów jakie są (z zachowaniem współczynnika kształtu i rozdzielczości). Obszary poza krawędziami ekranu nie są wyświetlane.

EB-760Wi/EB-760W

Tryb współczynnika kształtu	Opis
Autom.	Automatyczne ustawienie współczynnika kształtu według sygnału wejściowego i ustawienia Rozdzielczość .
Pełny	Wyświetlanie obrazów z wykorzystaniem pełnej szerokości obszaru projekcji, ale bez zachowania współczynnika kształtu.
Powiększenie	Wyświetlanie obrazów z użyciem pełnej szerokości obszaru projekcji i zachowaniu współczynnika kształtu obrazu. Obszary poza krawędziami ekranu nie są wyświetlane.
Natywny	Wyświetlanie obrazów jakie są (z zachowaniem współczynnika kształtu i rozdzielczości). Obszary poza krawędziami ekranu nie są wyświetlane.

Projektor oferuje różne tryby koloru, aby zapewnić optymalną jasność, kontrast i kolor dla różnych środowisk oglądania i typów obrazu. Użytkownik może wybrać tryb pasujący do obrazu i środowiska lub eksperymentować z dostępnymi trybami.

» Tematy pokrewne

- "Zmiana trybu koloru" [str.82](#)
- "Dostępne tryby koloru" [str.82](#)
- "Włączanie automatycznej regulacji luminancji" [str.82](#)

Zmiana trybu koloru

Użytkownik może zmienić Tryb koloru projektora, używając pilota do optymalizacji obrazu dla środowiska oglądania.

- 1 Włącz projektor i przełącz na źródło obrazu, które ma być używane.
- 2 Naciśnij przycisk [Color Mode] na pilocie, aby zmienić Tryb koloru.

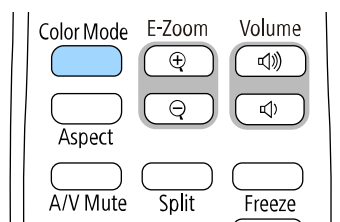

Na krótko na ekranie pojawi się nazwa Tryb koloru, a następnie zostanie zmieniony wygląd obrazu.

- 3 W celu przełączenia dostępnych trybów koloru dla sygnału wejściowego naciskaj wielokrotnie przycisk [Color Mode].



Można także ustawić **Tryb koloru** w menu **Obraz** projektora.

Dostępne tryby koloru

Użytkownik może ustawić projektor na stosowanie następujących trybów koloru, w zależności od używanego źródła sygnału:

Tryb koloru	Opis
Dynamiczny	To jest najjaśniejszy tryb. Najlepszy, gdy priorytetem jest jasność.
Prezentacja	Najlepszy do wyświetlania jaskrawych obrazów.
Kino	Najlepszy do rozrywki, np. do oglądania filmów.
sRGB	Najlepszy do wiernego odtwarzania kolorów obrazu źródłowego.
Tablica czarna	Najlepszy do wyświetlania obrazów bezpośrednio na zielonej tablicy kredowej.
DICOM SIM (EB-775F/EB-770Fi/EB-770F)	Najlepszy tryb do wyświetlania zdjęć rentgenowskich oraz innych obrazów medycznych. Ten tryb służy wyłącznie jako odniesienie i nie powinien być on używany do diagnostyki medycznej.
Multiprojekcja (EB-775F/EB-770Fi/EB-770F)	Najlepszy do wyświetlania z wielu projektorów (zmniejszenie różnicy odcieni koloru pomiędzy obrazami).

Włączanie automatycznej regulacji luminancji

Można włączyć Kontrast dynamiczny do automatycznej optymalizacji luminancji obrazu. Poprawia to kontrast w oparciu o jasność treści projektu.

- 1 Włącz projektor i przełącz na źródło obrazu, które ma być używane.

2 Naciśnij przycisk [Menu] w panelu sterowania lub na pilocie.

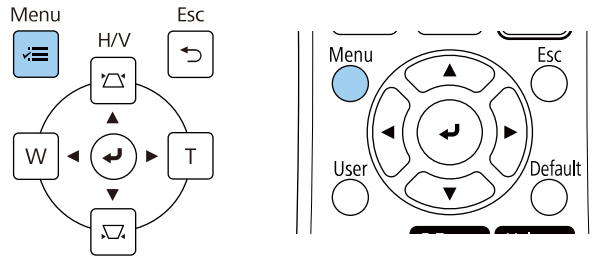

- **Duża szybkość** w celu regulacji jasności po zmianie sceny.

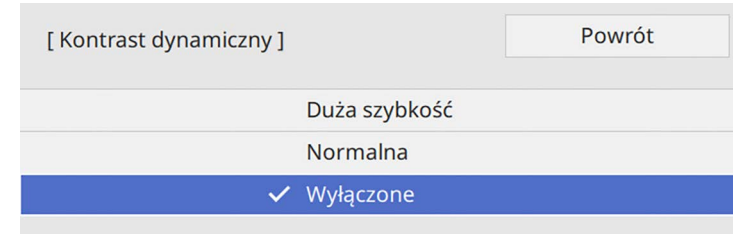

3 Wybierz menu **Obraz** i naciśnij [Enter].

Często używane eleme...	Obraz	
Obraz	Tryb koloru	Dynamiczny
We/Wy sygnału	Jasność	50
Instalacja	Kontrast	50
Wyświetlanie	Nasycenie koloru	50
Działanie	Odcień	50
Zarządzanie	Ostrość	5
Sieć	Balans bieli	
Pióro/Dotyk	Kontrast dynamiczny	Wyłączone
Interaktywne	Poprawienie obrazu	
Multiprojektacja	Gamma adapt. sceny	0
Pamięć	Gamma	0
ECO	RGBCMY	
Ustawienia początkow...	Zerowanie do domyślnych	
	Źródło	HDMI1
	Kształt obrazu	Automatycznie
	Zerowanie do domyślnych	
	Skalowanie	
	Zerowanie ustawień Obraz	

6 Naciśnij [Menu] lub [Esc], aby opuścić menu.

4 Wybierz **Kontrast dynamiczny** i naciśnij [Enter].

5 Wybierz jedną z następujących opcji i naciśnij [Enter]:

- **Normalna** do standardowej regulacji jasności.

Można dokładnie dopasować różne aspekty sposobów wyświetlania kolorów w wyświetlanych obrazach.

» **Tematy pokrewne**

- "Regulacja odcienia, nasycenia i jasności" [str.84](#)
- "Regulacja korekcji gamma" [str.85](#)

Regulacja odcienia, nasycenia i jasności

Można wyregulować ustawienia Odcień, Nasycenie oraz Jasność dla poszczególnych kolorów obrazu.

1 Włącz projektor i przełącz na źródło obrazu, które ma być używane.

2 Naciśnij przycisk [Menu] w panelu sterowania lub na pilocie.

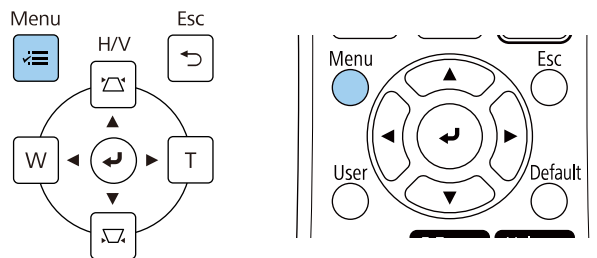

3 Wybierz menu **Obraz** i naciśnij [Enter].

Często używane eleme...	Obraz	
Obraz	Tryb koloru	Dynamiczny
We/Wy sygnału	Jasność	50
Instalacja	Kontrast	50
Wyświetlanie	Nasycenie koloru	50
Działanie	Odcień	50
Zarządzanie	Ostrość	5
Sieć	Balans bieli	
Piéro/Dotyk	Kontrast dynamiczny	Wyłączone
Interaktywne	Poprawienie obrazu	
Multiprojektacja	Gamma adapt. sceny	0
Pamięć	Gamma	0
ECO	RGBCMY	
Ustawienia początkow...	Zerowanie do domyślnych	
	Źródło	HDMI1
	Kształt obrazu	Automatycznie
	Zerowanie do domyślnych	
	Skalowanie	
	Zerowanie ustawień Obraz	

4 Wybierz **RGBCMY** i naciśnij [Enter].

5 Wybierz kolor, aby go dopasować, a następnie naciśnij [Enter].

[RGBCMY]		Powrót	
	Odcień	Nasycenie	Jasność
R	50	50	50
G	50	50	50
B	50	50	50
C	50	50	50
M	50	50	50
Y	50	50	50

- 6** W razie potrzeby wykonaj poniższe czynności dla każdego ustawienia:
- Aby wyregulować ogólny odcień koloru, niebieski - zielony - czerwony, dopasuj ustawienie **Odcień**.
 - Aby wyregulować ogólną intensywność koloru, dopasuj ustawienie **Nasycenie**.
 - Aby wyregulować ogólną jasność koloru, dopasuj ustawienie **Jasność**.

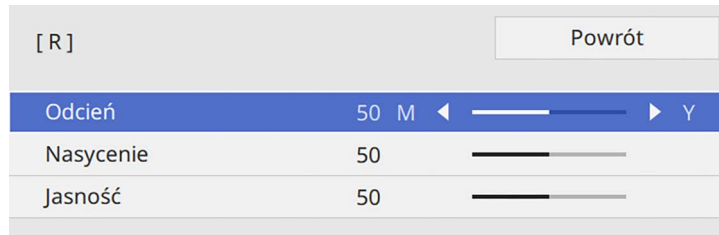

- 7** Naciśnij [Menu] lub [Esc], aby opuścić menu.

Regulacja korekcji gamma

Poprzez regulację ustawienia Gamma, można korygować różnice kolorów wyświetlanego obrazu, które występują między różnymi źródłami obrazu.

 Aby zoptymalizować odcień koloru, zgodnie ze sceną i uzyskać bardziej jaskrawy obraz, obraz należy poprawić, poprzez regulację ustawienia **Gamma adapt. sceny**.

- 1** Włącz projektor i przełącz na źródło obrazu, które ma być używane.

- 2** Naciśnij przycisk [Menu] w panelu sterowania lub na pilocie.

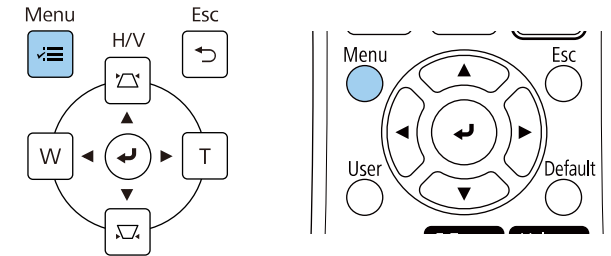

- 3** Wybierz menu **Obraz** i naciśnij [Enter].

Często używane eleme...	Obraz	
Obraz	Tryb koloru	Dynamiczny
We/Wy sygnału	Jasność	50
Instalacja	Kontrast	50
Wyświetlanie	Nasycenie koloru	50
Działanie	Odcień	50
Zarządzanie	Ostrość	5
Sieć	Balans bieli	
Pióro/Dotyk	Kontrast dynamiczny	Wyłączone
Interaktywne	Poprawienie obrazu	
Multiprojekcja	Gamma adapt. sceny	0
Pamięć	Gamma	0
ECO	RGBCMY	
Ustawienia początkow...	Zerowanie do domyślnych	
	Źródło	HDMI1
	Kształt obrazu	Automatycznie
	Zerowanie do domyślnych	
	Skalowanie	
	Zerowanie ustawień Obraz	

- 4** Wybierz **Gamma** i naciśnij [Enter].

5 Wybierz i wyreguluj wartość korekcji.

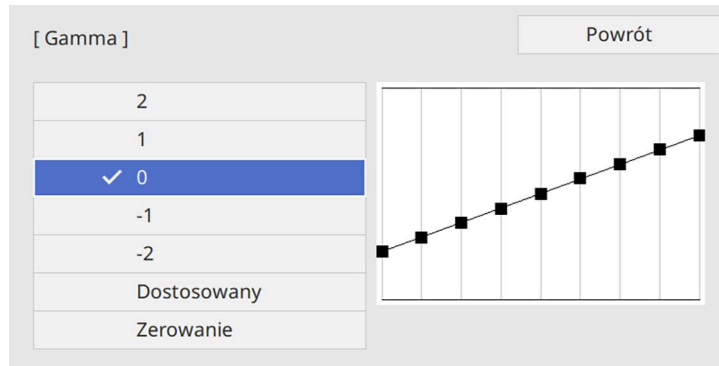

Po wybraniu mniejszej wartości, można zmniejszyć ogólny poziom jasności obrazu w celu wyostrenia obrazu. Po wybraniu większej wartości, ciemne obszary na obrazach będą jaśniejsze, natomiast nasycenie kolorów dla jaśniejszych obszarów może stać się słabsze.

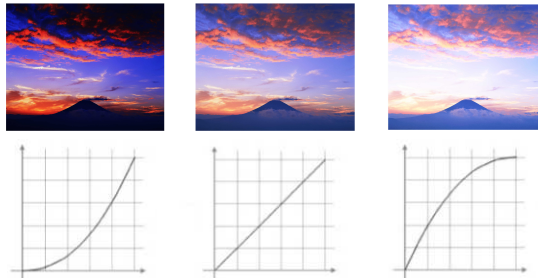

- Po ustawieniu **Tryb koloru** na **DICOM SIM** w menu **Obraz** projektora, wybierz wartość regulacji, zgodnie z rozmiarem projekcji (EB-775F/EB-770Fi/EB-770F).
- Jeżeli rozmiar projekcji wynosi 80 cali lub jest mniejszy, wybierz małą wartość.
- Jeżeli rozmiar projekcji wynosi 80 cali lub jest większy, wybierz dużą wartość.
- Obrazy medyczne mogą być odtwarzane nieprawidłowo w zależności od ustawień i parametrów technicznych ekranu.

6 Aby wykonać bardziej szczegółowe regulacje, wybierz **Dostosowany** i naciśnij [Enter].

7 Naciśnij przyciski strzałki w lewo lub w prawo, aby wybrać odcień koloru do dopasowania na wykresie regulacji. Następnie naciśnij przycisk strzałki w górę lub w dół, aby dopasować wartość i naciśnij [Enter].

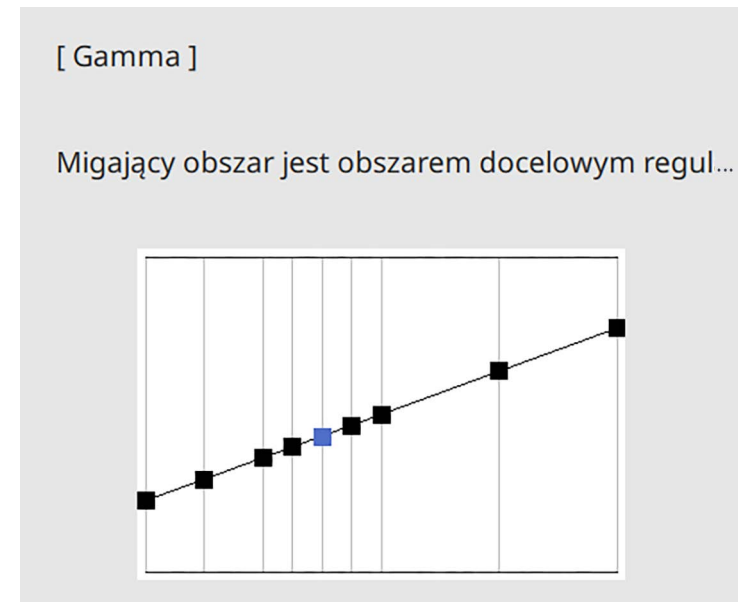

8 Naciśnij [Menu] lub [Esc], aby opuścić menu.

Rozdzielczość obrazu można wyregulować, aby odtworzyć czysty obraz z wymownym odczuwaniem tekstury i materiału.

1 Włącz projektor i przełącz na źródło obrazu, które ma być używane.

2 Naciśnij przycisk [Menu] w panelu sterowania lub na pilocie.

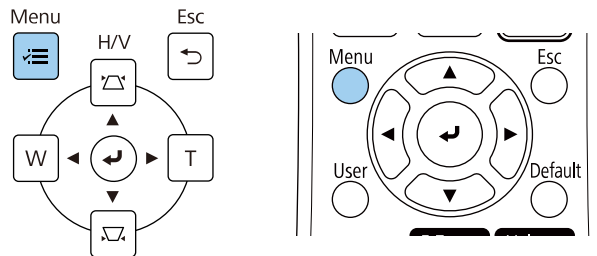

3 Wybierz menu **Obraz** i naciśnij [Enter].

Często używane eleme...	Obraz	
Obraz	Tryb koloru	Dynamiczny
We/Wy sygnału	Jasność	50
Instalacja	Kontrast	50
Wyświetlanie	Nasycenie koloru	50
Działanie	Odcień	50
Zarządzanie	Ostrość	5
Sieć	Balans bieli	
Pióro/Dotyk	Kontrast dynamiczny	Wyłączone
Interaktywne	Poprawienie obrazu	
Multiprojektacja	Gamma adapt. sceny	0
Pamięć	Gamma	0
ECO	RGBCMY	
Ustawienia początkow...	Zerowanie do domyślnych	
	Źródło	HDMI1
	Kształt obrazu	Automatycznie
	Zerowanie do domyślnych	
	Skalowanie	
	Zerowanie ustawień Obraz	

4 Wybierz **Poprawienie obrazu** i naciśnij [Enter].

5 Wybierz **Tryby wst. ust. obrazu** i naciśnij [Enter].

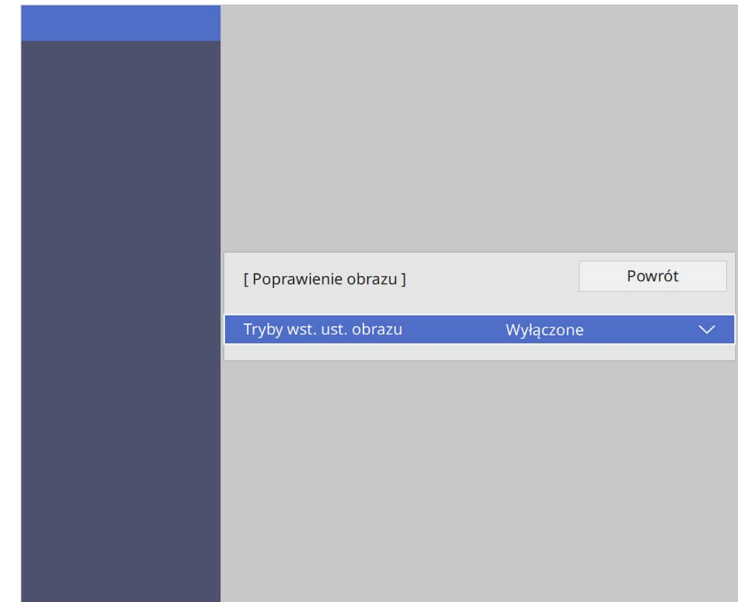

6 Wybierz opcję ustawień wstępnych i naciśnij [Enter].

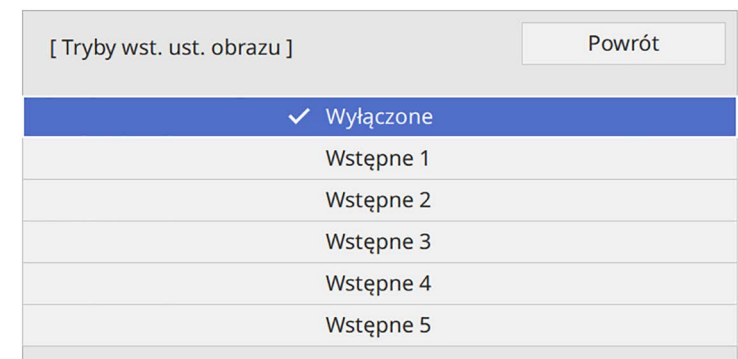

Do obrazu stosowane są następujące ustawienia zapisane w opcji ustawień wstępnych.

- **Redukcja szumów**
- **Redukcja zakłóceń MPEG**
- **Usuwanie przeplotu**
- **Super-resolution**
- **Zwiększ szczegółów**

7 Wyreguluj indywidualnie, każde ustawienie w menu **Obraz** projektora, zgodnie z potrzebami.

- Aby zmniejszyć miganie na obrazach, wyreguluj ustawienie **Redukcja szumów**.
- Aby zmniejszyć zakłócenia lub artefakty widoczne w wideo MPEG, wyreguluj ustawienie **Redukcja zakłóceń MPEG**.
- W celu konwersji sygnałów z przeplotem do progresywnych dla określonych typów obrazów wideo, wyreguluj ustawienie **Usuwanie przeplotu**.
 - **Wyłączone**: szybko przesuwających się obrazów wideo.
 - **Video**: dla większości obrazów wideo.
 - **Film/Automat.**: dla filmów, grafiki komputerowej i animacji.



Ustawienie jest wyświetlane tylko wtedy, gdy bieżący sygnał jest wyświetlany z przeplotem (480i/576i/1080i).

- W celu zmniejszenia rozmazań widocznych podczas projekcji obrazu o niskiej rozdzielczości, wyreguluj ustawienie **Super-resolution**.
- Aby utworzyć bardziej wymowne odczuwanie tekstury i materiału obrazu, wyreguluj ustawienie **Zwiększ szczegółów**.



Wartości ustawienia w opcji ustawień wstępnych są zastępowane.

8 Naciśnij [Menu] lub [Esc], aby opuścić menu.

Można regulować jasność źródła światła projektora.



Ustawienia **Utrzymaj jasność** i **Utrzymaj poziom jasności** w menu **Działanie** projektora są dostępne tylko w przypadku EB-775F/EB-770Fi/EB-770F.

1 Włącz projektor i przełącz na źródło obrazu, które ma być używane.

2 Naciśnij przycisk [Menu] w panelu sterowania lub na pilocie.

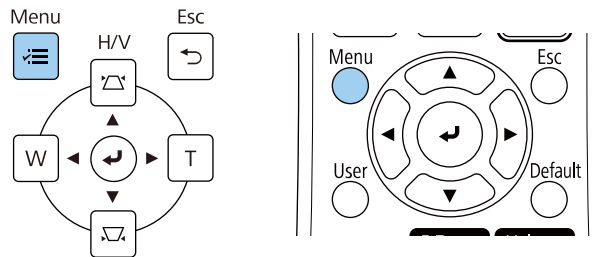

3 Wybierz menu **Działanie** i naciśnij [Enter].

Często używane eleme...	Działanie	
Obraz	Autom. wysz. źr.	Włączone
We/Wy sygnału	Ster. jasnością źródła światła	
Instalacja	Włącz zasilanie	Wyłączone
Wyświetlanie	Autom. wł. zasilania	Wyłączone
Działanie	Tryb uśpienia	Włączone
Zarządzanie	Czas trybu uśpienia	10 min
Sieć	Timer wyciszenia A/V	Włączone
Piéro/Dotyk	Tryb gotowości	Komunikacja wł.
Interaktywne	Port	Sieć LAN kablowa
Multiprojekcja	Szybkie uruchamianie	Wyłączone
Pamięć	Zasilanie USB	Wł. Przy projekcji
ECO	Przyc. odwróc. kier.	Wyłączone
Ustawienia początkow...	Zerowanie ustawień Działanie	
	Zarządzanie	
	Przycisk użytkownika	Tryb światła
	Logo użytkownika	
	Wzorec użytkownika	

4 Wybierz **Ster. jasnością źródła światła** i naciśnij [Enter].

5 Aby utrzymać jasność na określonym poziomie, wybierz ustawienie **Utrzymaj jasność** i wybierz **Włączone**.

[Ster. jasnością źródła światła]	Powrót
Utrzymaj jasność	Włączone
Utrzymaj poziom jasności	100 %
Tryb światła	Normalny
Poziom jasności	100 %

6 Po włączeniu **Utrzymaj jasność**, wybierz ustawienie **Utrzymaj poziom jasności**:

7 Po wyłączeniu **Utrzymaj jasność**, wybierz ustawienie **Tryb światła**:

- **Normalna**, umożliwia ustawienie jasności na maksymalny poziom. Zwiększa to czas działania źródła światła do około 20 000 godzin.
- **Cichy** umożliwia ustawienie jasności na 70% i zmniejszenie hałasu wentylatora. Zwiększa to czas działania źródła światła do około 20 000 godzin.
- **Rozszerz.** umożliwia ustawienie jasności na 70% i wydłużenie oczekiwań co do żywotności źródła światła. Zwiększa to czas działania źródła światła do około 30 000 godzin.
- **Dostos.** umożliwia wybór niestandardowego poziomu jasności z zakresu 70 do 100%.

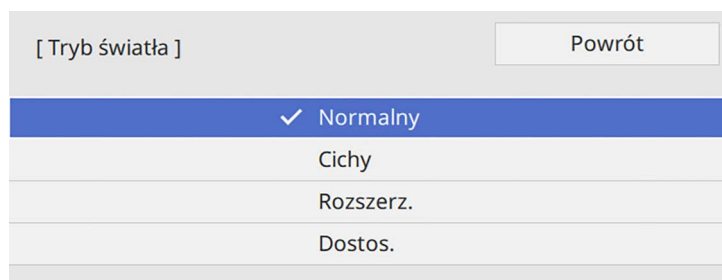

8 Po ustawieniu **Tryb światła** na **Dostos.**, wybierz **Poziom jasności** i użyj przycisków strzałki w lewo i w prawo do wyboru jasności.



9 Naciśnij [Menu] lub [Esc], aby opuścić menu.



Dla uzyskania najlepszych wyników utrzymywania stałej jasności, ustaw **Kalibracja źród. światła** na **Wykonaj okresowemu** menu **Zarządzanie projektorą** (EB-775F/EB-770Fi/EB-770F).

» Tematy pokrewne

- "Czas działania źródła światła" [str.91](#)
- "Dane techniczne projektorą" [str.314](#)

Czas działania źródła światła

Czas działania źródła światła zależy od ustawienia **Poziom jasności** oraz od tego, czy jest włączona lub wyłączona opcja **Utrzymaj jasność**.



- Czas działania źródła światła zależy od warunków otoczenia i od sposobu używania.
- Podane tu godziny są przybliżone i nie gwarantowane.
- Może się okazać, że wymianę elementów wewnętrznych na części zamienne, trzeba będzie wykonać przed upływem szacunkowego czasu działania źródła światła.
- Po włączeniu **Utrzymaj jasność**, gdy przekroczone zostały podane tu godziny, może nie być możliwy wybór wysokiej wartości ustawienia **Utrzymaj poziom jasności**.

EB-775F/EB-770Fi/EB-770F

Wył. Utrzymaj jasność

Ustawienie Poziom jasności	Czas przed zmniejszeniem jasności źródła światła jest skracany o połowę (w przybliżeniu)
100%	20 000 godzin
90%	21 000 godzin
80%	24 000 godzin
70%	30 000 godzin

Wł. Utrzymaj jasność

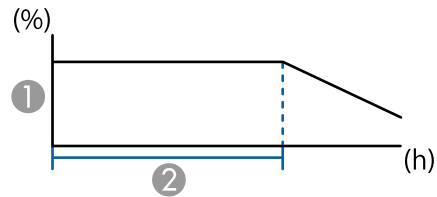

- ① Utrzymaj poziom jasności
- ② Czas utrzymywania przez projektor stałej jasności (w przybliżeniu)

Ustawienie Utrzymaj poziom jasności	Czas utrzymywania przez projektor stałej jasności (w przybliżeniu)
85%	6000 godzin
80%	10 000 godzin
70%	19 000 godzin

EB-760Wi/EB-760W

Ustawienie Poziom jasności	Czas przed zmniejszeniem jasności źródła światła jest skracany o połowę (w przybliżeniu)
100%	20 000 godzin
90%	21 000 godzin
80%	24 000 godzin
70%	30 000 godzin

Przyciski regulacji głośności systemu wewnętrznego głośnika projektora.

Można także regulować głośność dowolnych głośników zewnętrznych, podłączonych do projektora.

Użytkownik musi wyregulować głośność oddzielnie dla każdego podłączonego źródła wejścia.

- 1 Włącz projektor i uruchom prezentację.
- 2 Aby zmniejszyć lub zwiększyć poziom głośności, naciśnij przyciski [Volume] na pilocie, jak pokazano na ilustracji.

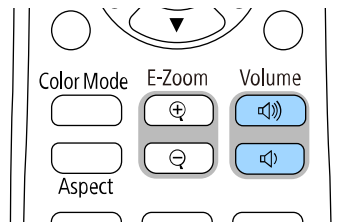

Na ekranie zostanie wyświetlony wskaźnik głośności.

- 3 Aby ustawić specyficzny poziom głośności dla źródła wejścia, wybierz **Głośność** w menu **We/Wy sygnału** projektora.

Przeostroga

Nie należy uruchamiać prezentacji przy wysokim poziomie głośności. Nagłe głośne dźwięki mogą spowodować utratę słuchu.

Przed wyłączeniem należy zawsze obniżyć głośność, aby móc stopniowo zwiększyć głośność po włączeniu urządzenia.

Używanie funkcji interaktywnych

Aby korzystać z funkcji interaktywnych, należy wykonać czynności opisane w poniższych rozdziałach.

» Tematy pokrewne

- "Tryby funkcji interaktywnych" [str.95](#)
- "Przygotowanie przed użyciem funkcji interaktywnych" [str.97](#)
- "Ekran tablicy (tryb tablicy)" [str.103](#)
- "Rysuj na wyświetlanym obrazie przy użyciu trybu adnotacji" [str.110](#)
- "Udostępnianie rysunków" [str.114](#)
- "Sterowanie funkcjami komputera z ekranu projekcji (interaktywny tryb komputera)" [str.120](#)
- "Sterowanie kamerą do dokumentów" [str.124](#)
- "Wybieranie ekranu urządzenia sieciowego" [str.125](#)
- "Używanie funkcji interaktywnych poprzez sieć" [str.127](#)
- "Używanie projekcji z podziałem ekranu" [str.129](#)

Za pomocą funkcji interaktywnych można wykonywać następujące operacje.



- Funkcje interaktywne są dostępne wyłącznie dla EB-770Fi/EB-760Wi.
- Aby wykonać operacje dotykowe palcem, należy zainstalować opcjonalne urządzenie dotykowe. W celu uzyskania szczegółowych informacji zapoznaj się z dokumentem *Przewodnik instalacji*.

- W trybie tablicy można używać interaktywnych piór lub palca w celu pisania na wyświetlanej "tablicy".

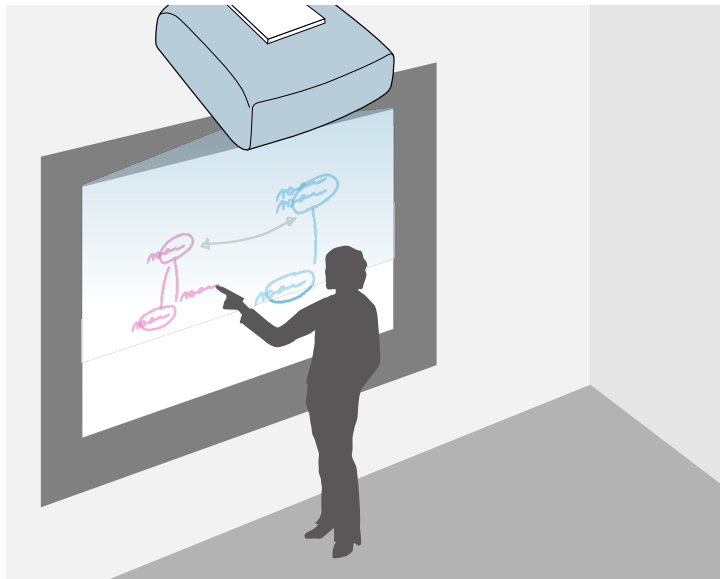

Aby używać wbudowaną funkcję rysowania na tablicy, nie jest konieczne w tym celu używanie komputera lub instalowanie dodatkowego oprogramowania. Jest to użyteczne podczas spotkań, jako substytut tablicy. Można udostępnić zawartość rysunków utworzoną przy użyciu innych projektorów, zapisać ją jako plik PDF lub PNG, a także wydrukować lub wysłać jako wiadomość e-mail.

- W trybie adnotacji można używać interaktywnych piór lub palca do dodawania notatek do treści wyświetlanych z komputera, tabletu, kamery do dokumentów lub z innego źródła.

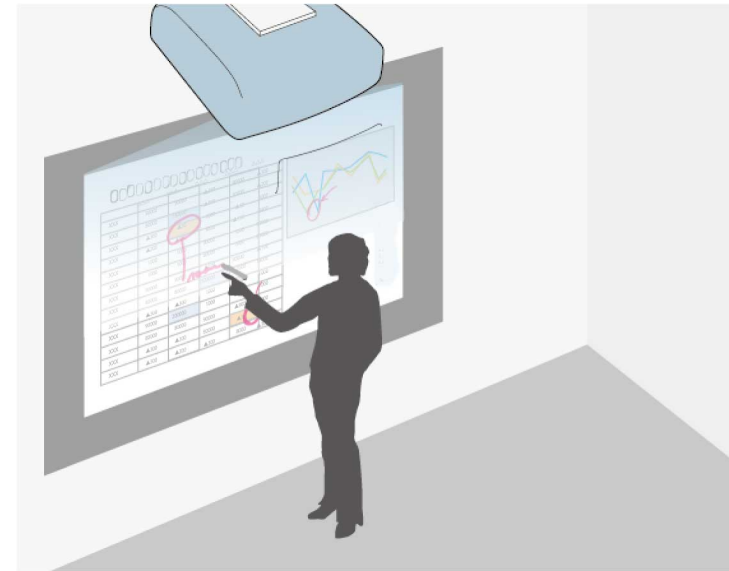

W ten sposób będzie można łatwo uwidocznić wyświetlane informacje lub je uzupełnić o dodatkowe notatki, aby lekcje lub prezentacje stały się bardziej efektywne. Możesz przechwytywać strony z adnotacjami, a następnie zapisywać je i drukować.

- W interaktywnym trybie komputera piór interaktywnych lub palca można używać tak jak myszy. W ten sposób będzie możliwe poruszanie się w

obrębie wyświetlanej z komputera treści, dokonywanie wyboru jak i jej przewijanie.

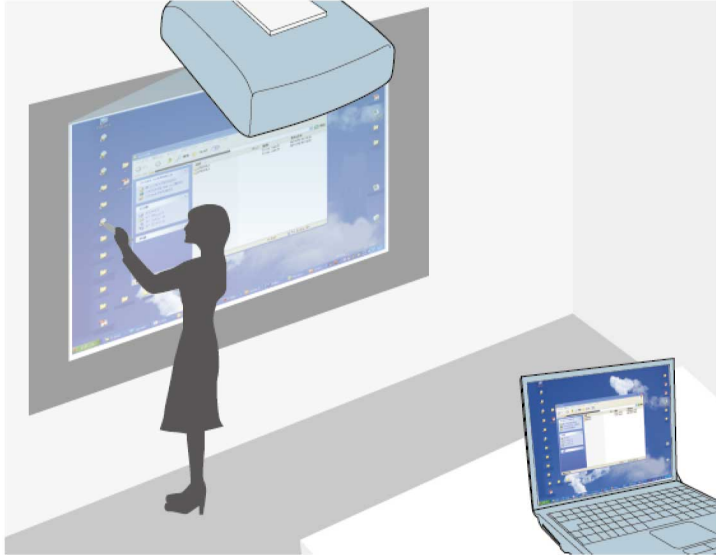

- Do udostępniania dodatkowych funkcji interaktywnych, np. zapisywanie i drukowanie adnotacji, można również używać oprogramowania Easy Interactive Tools. W celu uzyskania dalszych instrukcji zapoznać się z dokumentem *Instrukcja obsługi oprogramowania Easy Interactive Tools*.

» Tematy pokrewne

- "Ekran tablicy (tryb tablicy)" [str.103](#)
- "Rysuj na wyświetlanym obrazie przy użyciu trybu adnotacji" [str.110](#)
- "Sterowanie funkcjami komputera z ekranu projekcji (interaktywny tryb komputera)" [str.120](#)
- "Pobieranie najnowszej wersji dokumentów" [str.11](#)

W tej części znajdują się instrukcje bezpieczeństwa dotyczące konfiguracji i używania interaktywnych piór lub wykonywania operacji dotykowych palcem. Instrukcje te należy przeczytać przed użyciem funkcji interaktywnych.

» Tematy pokrewne

- "Instrukcje dotyczące bezpieczeństwa dla funkcji interaktywnych" [str.97](#)
- "Używanie piór interaktywnych" [str.97](#)
- "Wykonywanie interaktywnych operacji dotykowych za pomocą palca" [str.99](#)

Instrukcje dotyczące bezpieczeństwa dla funkcji interaktywnych

Funkcja interaktywna działa poprzez komunikację w podczerwieni. Podczas używania tej funkcji należy pamiętać o następujących ważnych kwestiach.

- Należy upewnić się, że na odbiornik pióra interaktywnego ani na ekran projekcji nie pada żadne silne światło ani promienie słoneczne.
- Jeżeli odbiornik pióra interaktywnego jest zakurzony, może to zakłócać komunikację w podczerwieni, przez co nie będzie można normalnie korzystać z tej funkcji. Należy oczyścić odbiornik, jeśli jest zabrudzony.
- Nie należy nakładać farby, ani przyklejać żadnych naklejek na pokrywę odbiornika pióra interaktywnego.
- W tym samym pomieszczeniu nie należy używać żadnych pilotów ani mikrofonów na podczerwień, ponieważ pióro interaktywne może działać nieprawidłowo.
- Nie należy używać w pobliżu projektora urządzeń, które generują silne zakłócenia, takich jak urządzenia obrotowe lub transformatory. Może nie być możliwe używanie funkcji interaktywnych.

Używanie piór interaktywnych

Przed użyciem piór interaktywnych, wykonaj konfigurację systemu i kalibrację piór. W celu uzyskania instrukcji, sprawdź dokument *Instr. instalacji* projektora.



Należy ponownie skalibrować system, jeśli zauważona zostanie niezgodność pozycjonowania po wykonaniu następujących czynności:

- Wykonanie funkcji Korekta geometryczna
- Regulacja rozmiaru obrazu
- Używanie funkcji Przesunięcie obrazu
- Zmiana pozycji projektora

Projektor jest dostarczany z piórami w kolorze niebieskim i pomarańczowym, które można zidentyfikować po kolorowej końcówce pióra. Można używać jednego z piór lub oba pióra w tym samym czasie (jedno każdego koloru).

Należy się upewnić, że w piórze zostały zainstalowane baterie.

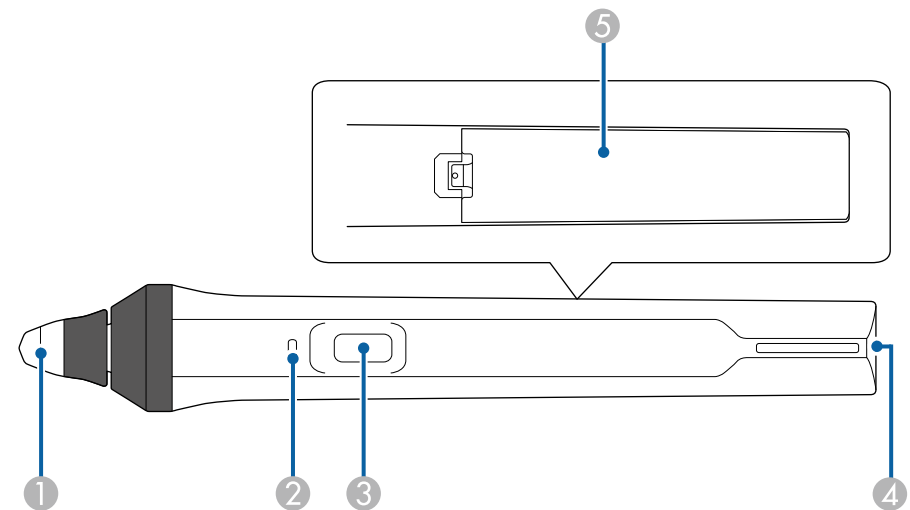

- 1 Końcówka pióra
- 2 Wskaźnik baterii
- 3 Przycisk
- 4 Punkt mocowania paska
- 5 Pokrywa baterii

Trzymaj pióro, aby je włączyć.

Po zakończeniu używania pióra odsuń je od ekranu projekcji.

Uwaga

- Nie należy trzymać interaktywnych piór mokrymi rękami lub przechowywać w miejscach, gdzie pióra mogą ulec zamoczeniu. Pióra interaktywne nie są wodoodporne.
- Projektor i ekran projekcji należy chronić przed bezpośrednim działaniem światła słonecznego, ponieważ w przeciwnym wypadku funkcje interaktywne mogą nie działać.



- Pióra wyłączają się automatycznie po 15 sekundach, gdy zostaną odłożone. Trzymaj pióro, aby włączyć je ponownie.
- W celu zapewnienia najlepszego działania, pióro należy trzymać prostopadle do tablicy, jak pokazano poniżej. Nie należy zakrywać czarnego paska znajdującego się w pobliżu końcówki pióra.

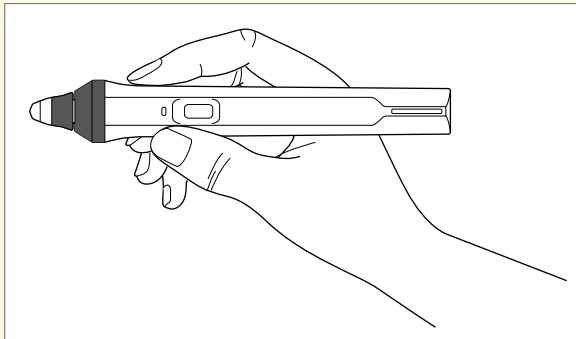

Za pomocą pióra można wykonać następujące czynności:

- Pisanie lub rysowanie na powierzchni projekcji w trybie tablicy i w trybie adnotacji.

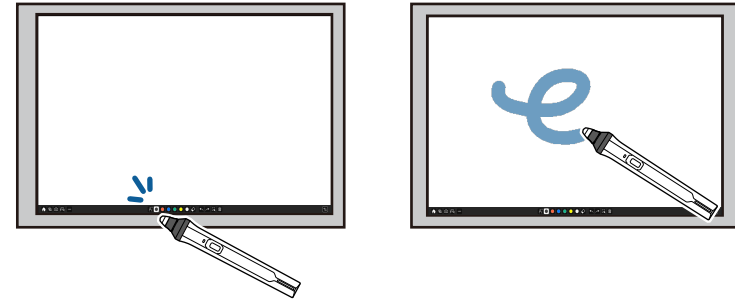

- Aby wybrać wyświetlany element, np. ikonę, naciśnij końcówką pióra na powierzchni projekcji.
- Aby rysować na ekranie projekcji, naciśnij piórem na powierzchni projekcji i w razie potrzeby przeciągnij piórem.
- Aby przesunąć wyświetlany wskaźnik, zatrzymaj pióro nad powierzchnią bez jej dotykania.
- Aby przełączyć operacje pióra wybrane w menu **Interaktywne** projektora, naciśnij przycisk z boku.

☛ Interaktywne > Akcja przyc. pióra

- Używanie pióra jako myszy w interaktywnym trybie komputera.



- W celu uzyskania funkcji kliknięcia lewym przyciskiem myszki, stuknij powierzchnię projekcji końcówką pióra.

- W celu uzyskania funkcji dwukrotnego kliknięcia myszką, dwukrotnie naciśnij końcówką pióra.
- W celu uzyskania funkcji kliknięcia prawym przyciskiem myszki, naciśnij przycisk znajdujący się z boku.
- Aby wykonać czynność kliknięcia i przeciągnięcia, naciśnij i przeciągnij piórem.
- Aby przesunąć kursor, zatrzymaj pióro nad tablicą bez jej dotkania.



- Jeśli funkcja aktywowania nie będzie używana, można ją wyłączyć poprzez ustawienie **Aktywowanie pióra** w menu **Pióro/Dotyk** projektora.
- Aby wykonać długie naciśnięcie pióra, działające jak kliknięcie prawym przyciskiem, ustaw **Tryb śladu pióra** na **Tryb myszy** i ustaw **Naciśnij i przytrzymaj** na **Prawy prz. myszy** w menu **Pióro/Dotyk** projektora.
 - ☛ **Pióro/Dotyk > Interakcja z PC > Tryb śladu pióra**
 - ☛ **Pióro/Dotyk > Interakcja z PC > Naciśnij i przytrzymaj**

» Tematy pokrewne

- "Pobieranie najnowszej wersji dokumentów" [str.11](#)

Wykonywanie interaktywnych operacji dotykowych za pomocą palca

Do interakcji z wyświetlanym ekranem, można używać palca w sposób zbliżony do obsługi pióra interaktywnego. Można używać albo pióra albo palca, bądź używać pióra i palca w tym samym czasie.

W interaktywnym trybie komputera projektor rozpoznaje maksymalnie do sześciu punktów dotykowych. W przypadku wykonywania operacji dotykowych za pomocą palca można używać dwóch palców w trybie notatki i w trybie tablicy.

Przed rozpoczęciem używania palca do operacji dotykowych należy wykonać następujące czynności:

- Zainstaluj moduł dotykowy

- Wykonaj ręczną kalibrację systemu dla pióra
- Dokonaj regulacji kąta dla modułu dotykowego
- Wykonaj kalibrację systemu dla operacji dotykowych

Szczegółowe informacje znajdują się w dokumencie *Przewodnik instalacji*.

Po włączeniu projektora i zapaleniu się kontrolki na niebiesko moduł dotykowy włącza się i jest gotowy do operacji dotykowych wykonywanych palcem.

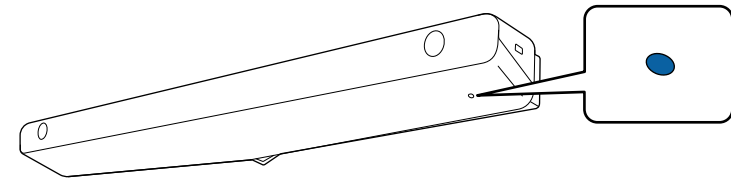



- Jeśli moduł dotykowy nie włącza się, należy sprawdzić następujące elementy.
 - Ten projektor działa normalnie.
 - Po ustawieniu **Instalacja pionowa** na **Tak**, upewnij się, że ustawiono **Projekcja** na **Przód** lub **Przód/Do góry nogami** w menu **Instalacja**.
 - Po ustawieniu **Instalacja pionowa** na **Nie**, upewnij się, że ustawiono **Projekcja** na **Przód/Do góry nogami** lub **Tył/Do góry nogami** w menu **Instalacja**.
 - Ustawienie **Zasilanie** jest ustawione na **Włączone** w menu **Urządzenie dotykowe**.
 - ☛ **Pióro/Dotyk** > **Urządzenie dotykowe** > **Zasilanie**
 - Moduł dotykowy jest podłączony do gniazda TCH projektora za pomocą kabla połączeniowego modułu dotykowego.
- W zależności od kąta ustawienia palca lub kierunku wskazywania palcem mogą wystąpić niezgodności pozycjonowania.
- Operacje dotykowe wykonywane palcem mogą nie działać prawidłowo w przypadku długich paznokci lub tipsów, bądź gdy palce są zabandażowane.
- Operacje dotykowe mogą być nieprawidłowo rozpoznawane, jeśli palce lub pióra znajdują się zbyt blisko siebie lub są skrzyżowane.
- Operacje dotykowe mogą nie działać prawidłowo, jeśli ubranie lub część ciała znajdują się zbyt blisko ekranu lub go dotykają.
- Dotknięcie ekranu wolną ręką podczas wykonywania operacji dotykowych może spowodować nieprawidłowe działanie operacji dotykowych.

Za pomocą palca można wykonywać następujące operacje dotykowe:

- Pisanie lub rysowanie na powierzchni projekcji w trybie adnotacji i w trybie tablicy.

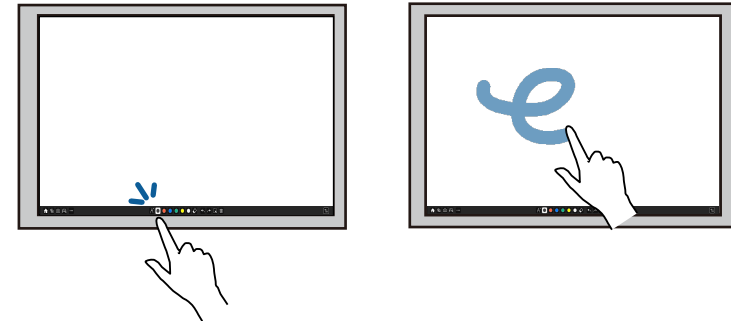

- Aby wybrać wyświetlany element, np. ikonę, naciśnij palcem powierzchnię projekcji.
- Aby rysować na ekranie projekcji po raz pierwszy po włączeniu projektora, wybierz pióro na pasku narzędzi i naciśnij palcem powierzchnię projekcji. W przeciwnym razie, podczas pierwszego korzystania z operacji dotykowych funkcję gumki będzie pełnił palec.
- W celu powiększenia lub pomniejszenia naciśnij element przy użyciu dwóch palców, bądź odsuń palce od siebie (rozsun w celu uzyskania powiększenia) lub skieruj do siebie (złącz je w celu uzyskania pomniejszenia).
- Aby obrócić obraz, naciśnij obraz przy użyciu dwóch palców, a następnie obróć rękę.

- Używanie palca jako myszy w interaktywnym trybie komputera.



- W celu uzyskania funkcji kliknięcia lewym przyciskiem myszy, stuknij powierzchnię projekcji palcem.
- W celu uzyskania funkcji dwukrotnego kliknięcia myszą, dwukrotnie stuknij tablicę palcem.
- W celu uzyskania funkcji prawym przyciskiem myszy, naciśnij tablicę palcem na około 3 sekundy (Windows).
- Aby wykonać kliknięcie i przeciągnięcie, naciśnij i przeciągnij element za pomocą palca.



- Jeśli posiadane urządzenie obsługuje te funkcje, można także wykonać następujące czynności:
 - W celu powiększenia lub pomniejszenia naciśnij element przy użyciu dwóch palców, bądź odsuń palce od siebie (rozsun w celu uzyskania pomniejszenia) lub skieruj do siebie (złącz je w celu uzyskania powiększenia).
 - Aby obrócić obraz, naciśnij obraz przy użyciu dwóch palców, a następnie obróć rękę.
 - Aby przewinąć stronę w górę lub w dół, bądź przewinąć stronę do tyłu lub do przodu w oknie przeglądarki, użyj gestów, np. wykonując szybki ruch ręką.
 - W tym samym czasie można używać tylko jednego narzędzia za pomocą jednego palca.

» Tematy pokrewne

- "Zasady bezpieczeństwa dotyczące interaktywnych operacji dotykowych" [str.101](#)

- "Pobieranie najnowszej wersji dokumentów" [str.11](#)

Zasady bezpieczeństwa dotyczące interaktywnych operacji dotykowych

Wykonywane palcem operacje dotykowe, są włączane poprzez instalację modułu dotykowego z wbudowanym laserem wysokiej mocy.

Laser emituje promieniowanie poprzez porty rozpraszania strumienia lasera na spodzie urządzenia dotykowego:

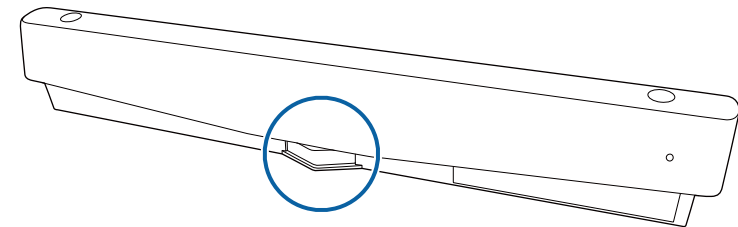

Podczas wykonywania operacji dotykowych należy pamiętać o następujących ważnych kwestiach.

Ostrzeżenie

- Dzieci, które używają operacji dotykowych za pomocą palców powinny znajdować się pod nadzorem osób dorosłych.
- Nie wolno otwierać obudowy projektora lub obudowy modułu dotykowego. Nie wolno rozkręcać lub modyfikować projektora lub modułu dotykowego. Prąd elektryczny obecny wewnątrz projektora może spowodować poważne obrażenia ciała.
- Należy dołożyć wszelkich starań, aby strumień lasera emitowany przez moduł dotykowy nie przechodził lub nie był odbijany przez żaden przedmiot o charakterze optycznym, np. szkło powiększające lub lustro. Kontynuowanie używania modułu dotykowego może spowodować pożar lub doprowadzić do wypadków, a także obrażeń ciała.
- W przypadku wystąpienia jakichkolwiek problemów z projektorem lub z modulem dotykowym należy wyciągnąć wtyczkę zasilania projektora z gniazdka elektrycznego i powierzyć naprawę wykwalifikowanemu personelowi serwisu. Kontynuowanie używania modułu dotykowego może spowodować pożar lub doprowadzić do wypadków, a także uszkodzenia wzroku.
- Nie wolno patrzeć na strumień lasera przy użyciu przyrządu optycznego (np. lupy, szkła powiększającego lub mikroskopu) z odległości do 70 mm od portów rozpraszania strumienia lasera w module dotykowym. Może to spowodować uszkodzenie wzroku.

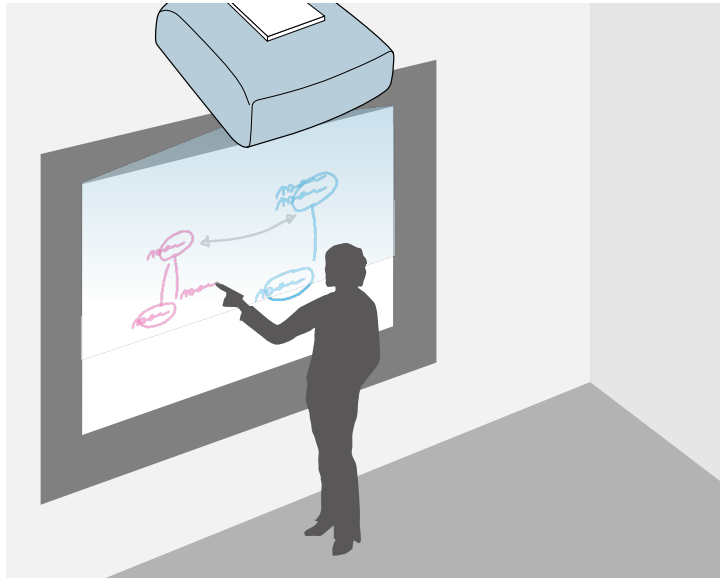

Projektora można używać w ten sposób, aby wyświetlać obraz z tablicy na płaskiej powierzchni poprzez wykorzystanie trybu tablicy do wyświetlania obrazu tablicy na płaskiej powierzchni. Do rysowania liter i kształtów na obrazie, można wtedy używać piór interaktywnych lub palca w ten sposób, jakby to była tablica. Jest to użyteczne w miejscach, w których tablica jest niedostępna.

 W trybie tablicy można również używać jednocześnie obu piór, bądź obu piór i palca.

» **Tematy pokrewne**

- "Instrukcje dotyczące bezpieczeństwa dla trybu tablicy" [str.103](#)
- "Uruchamianie trybu tablicy" [str.103](#)

Instrukcje dotyczące bezpieczeństwa dla trybu tablicy

Podczas używania tej funkcji należy pamiętać o następujących ważnych kwestiach.

- Po wyłączeniu projektora, wszystkie dane rysowania są usuwane.
- Za zarządzanie tymi danymi odpowiedzialni są użytkownicy. Firma Epson nie odpowiada za bezpośrednie lub pośrednie szkody spowodowane utratą, uszkodzeniem lub ujawnieniem danych użytkownika lub danych na rzecz stron trzecich w wyniku używania tego projektora. Przed rozpoczęciem użytkowania upewnij się, że punkty te są zrozumiałe.

Uruchamianie trybu tablicy

Na ekranie tablicy można rysować z wykorzystaniem paska narzędzi trybu tablicy.

- 1** Włącz projektor.
- 2** Naciśnij przycisk [Home].

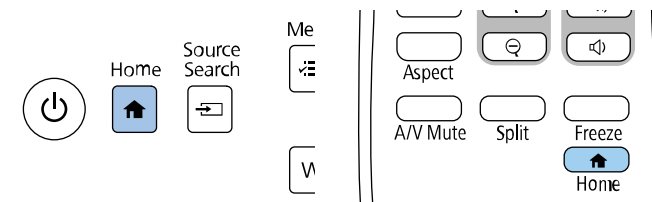

3 Wybierz Biała tabula.

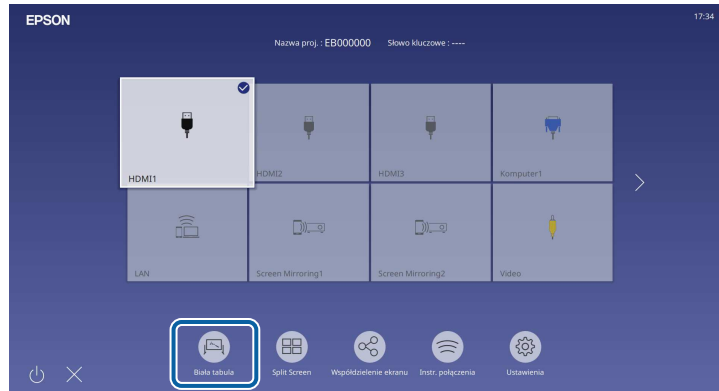

Pojawi się ekran tablicy i pasek narzędzi.

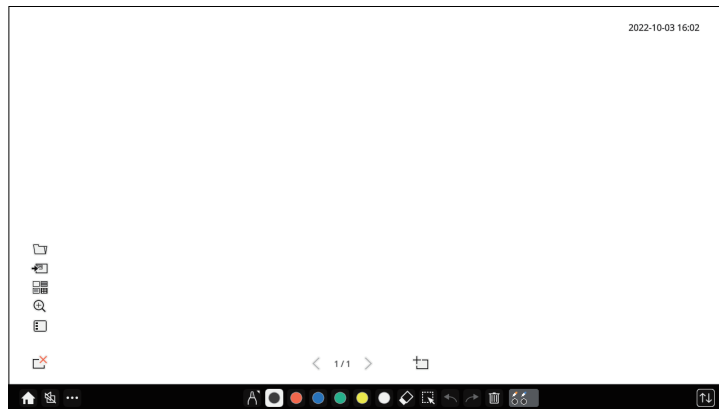

- Pasek narzędzi można przesunąć w prawo, w lewo, w górę lub w dół ekranu, poprzez jego przeciągnięcie.
- Tryb tablicy można także uruchomić, klikając  na pasku narzędzi.
- Wszystkie rysunki wykonane w trybie tablicy są zachowywane po zmianie na tryb adnotacji lub inne źródła obrazu.

4 Wybierz narzędzie do rysowania, które ma być używane z wyświetlonego w dolnej części ekranu paska narzędzi i rysuj na wyświetlanym ekranie z wykorzystaniem interaktywnego pióra lub palca.

» Tematy pokrewne











- "Pasek narzędzi trybu tablicy" [str.104](#)
- "Dodatkowe przyciski do używania w trybie tablicy" [str.106](#)
- "Importowanie obrazów w trybie tablicy" [str.107](#)
- "Zgodne typy plików do otwierania w trybie tablicy" [str.108](#)











Pasek narzędzi trybu tablicy



Pasek narzędzi trybu tablicy umożliwia rysowanie i pisanie na wyświetlanym ekranie. Pasek narzędzi trybu tablicy jest przedstawiony na poniższej ilustracji.



- Można także użyć mini przybornika poprzez naciśnięcie przycisku z boku pióra w dowolnym miejscu obszaru rysowania. W mini przyborniku, można przełączyć typ pióra lub gumki.
- Podczas wykonywania operacji dotyku palcem, nie można wyświetlać mini przybornika.

 Home	Wyświetlanie Ekranu głównego.
 A/V Mute	Wyłączenie obrazu i dźwięku. Stuknij ponownie ten przycisk, aby włączyć wideo i dźwięk.
 Inne narzędzia	<p>Wyświetlanie dodatkowych narzędzi.</p> <ul style="list-style-type: none">  Poczta: Wysyłanie wyświetlanego ekranu przez e-mail. Najpierw należy skonfigurować ustawienia Poczta w menu Interaktywne projektora.  Zapisz: Zapisywanie wyświetlonego ekranu. Najpierw należy skonfigurować ustawienia Zapisz w menu Interaktywne projektora.  Drukuj: Drukowanie wyświetlanego ekranu. Najpierw należy skonfigurować ustawienia Drukuj w menu Interaktywne projektora.  Zegar: Odliczanie czasu w górę lub w dół.  Udostępnij projekcję: udostępnianie bieżącego ekranu za pomocą oprogramowania Epson iProjection.  Lista uczest.: Wyświetlanie ekranu wyboru użytkownika, aby można było wyświetlać z urządzeń połączonych z projektorem poprzez sieć.  Instrukcje: wyświetlanie ekranu pomocy dla funkcji paska narzędzi. Wybierz Zamknij w celu zamknięcia ekranu pomocy. Usuń całą zawartość rysunku: Usuwanie całej bieżącej zawartości rysunku oraz obrazów i powrót trybu tablicy do jej stanu domyślnego.

 Pióro	Wyświetlanie dostępnego typu pióra, grubości lub kształtu.
 Kolor	Przełączanie koloru dla rysunków.
 Gumka	Przełączanie na gumkę. Wybór rozmiaru gumki.
 Wybór	<p>Wybór zawartości rysunku lub wstawionego obrazu, co umożliwia wykonywanie takich działań, jak przenoszenie elementu lub regulacja jego rozmiaru.</p> <ul style="list-style-type: none"> Wybierz ikonę  znajdującą się w dolnej, prawej części wybranego obiektu lub obrazu, aby wykonać operację: Aby wkleić skopiowany obiekt, bądź obraz, naciśnij ekran, wybierz ikonę , a następnie wybierz Wklej. Przeciągnij krawędź obszaru w celu powiększenia, bądź zmniejszenia obiektu lub obrazu. Przeciągnij  w górnej części obszaru w celu obrócenia obiektu lub obrazu.
 Cofnij	Cofanie poprzedniego działania.
 Ponów	Anulowanie operacji cofnięcia i przywrócenie poprzedniego stanu.
 Wyczyść ekran	Usuwanie wszystkich rysunków z wyświetlanej strony.

 Status Pióro/Dotyk	Wyświetla status każdego pióra interaktywnego i obsługi dotykowej.
 Wyłączenie dotyku/Włączenie dotyku	Tymczasowe wyłączenie działań dotykowych, aby zapobiec wykonaniu wszelkich niezamierzonych operacji. Umożliwia także włączenie wyłączonych działań dotykowych.
 Minimalizuj	Ukrywanie paska narzędzi.



- Na ekranie tablicy można wyświetlać następującą liczbę i rozmiar obrazów.
 - Do 1920 × 1080 × 2 pliki na jednej stronie
 - Do 20 stron
- Rysowane obiekty są wyświetlane z przodu importowanego obrazu.
- Po przeniesieniu obiektów lub obrazów poza wyświetlany ekran ich wybranie może nie być możliwe.





» Tematy pokrewne



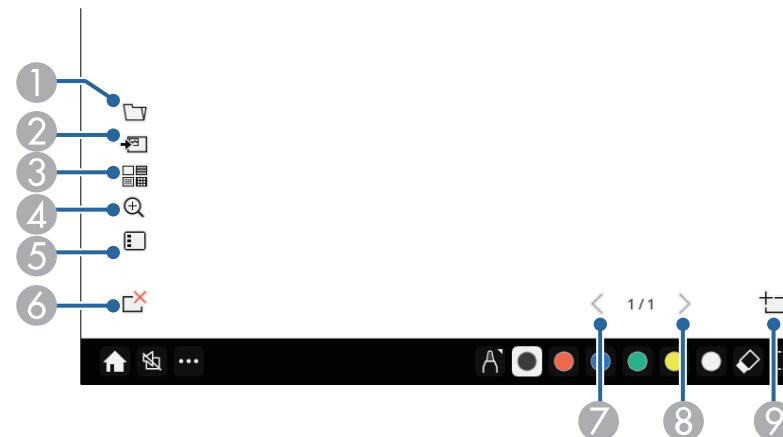







- "Ekran główny" [str.50](#)
- "Tymczasowe wyłączanie obrazu i dźwięku" [str.146](#)
- "Wysyłanie zawartości rysunku przez e-mail" [str.114](#)
- "Zapisywanie zawartości rysunku" [str.116](#)
- "Drukowanie zawartości rysunku" [str.118](#)
- "Wybieranie ekranu urządzenia sieciowego" [str.125](#)

Dodatkowe przyciski do używania w trybie tablicy

Te przyciski w trybie tablicy, umożliwiają użycie funkcji trybu tablicy.



1	 Otwórz Otwieranie pliku i odczyt danych na nowej stronie.
2	 Dodaj obraz Importowanie pliku obrazu do bieżącej strony.
3	 Tło Umożliwia wybór szablonu tła. Wybierz  , aby dodać szablony użytkownika.

4	 <p>Powiększenie Powiększanie lub zmniejszanie wyświetlanego obrazu.</p> <ul style="list-style-type: none">  : Zmniejszanie obrazu.  : Powiększanie obrazu.  : Powrót do oryginalnego rozmiaru.  : Powiększanie wybranego obszaru.  : Zmiana współczynnika powiększenia, aby dopasować szerokość do wyświetlania całego ekranu tablicy podczas projekcji na dzielonym ekranie.  : Zmiana współczynnika powiększenia, aby dopasować wysokość do wyświetlania pełnego ekranu tablicy podczas projekcji na dzielonym ekranie.
5	 <p>Lista stron Wyświetlanie ekranu listy stron. Możesz dodawać, kopiować i usuwać strony na liście. Pozycję wyświetlania listy stron możesz wybrać za pomocą ustawienia Pozycja ostatniej strony. ☛ Interaktywne > Pozycja ostatniej strony</p>
6	 <p>Usuń stronę Usuwanie bieżącej strony.</p>
7	 <p>Poprzednia strona Wyświetlanie poprzedniej strony.</p>
8	 <p>Następna strona Wyświetlanie następnej strony.</p>

9	 <p>Nowa strona Dodawanie nowej strony po aktualnie wyświetlanej stronie. Można dodać do 20 stron.</p>
---	--

Importowanie obrazów w trybie tablicy

Obrazy można importować do bieżącej strony w trybie tablicy. Pliki można zaimportować z podłączonego urządzenia pamięci masowej USB lub foldera sieciowego lub obraz można zeskanować ze skanera sieciowego i zaimportować go.

- W celu importu obrazów z urządzenia pamięci masowej USB lub z foldera sieciowego, skonfiguruj najpierw ustawienia **Zapisz** menu **Interaktywne** projektora.
- Aby zeskanować papierowy dokument, upewnij się, że obsługiwana drukarka z obsługą skanowania jest podłączona do projektora i skonfiguruj najpierw ustawienia **Drukuj** w menu **Interaktywne** projektora.



- Drukarki z poleceniami ESC/P-R są obsługiwane.
- Określone produkty, np. skanery stacjonarne nie mogą używać tej funkcji. W celu uzyskania listy obsługiwanych produktów, skontaktuj się z firmą Epson w celu uzyskania pomocy.
- Nie można skanować dokumentów, gdy drukarka znajduje się w stanie uniemożliwiającym drukowanie, np. gdy nastąpiło zużycie atramentu.

Podczas skanowania przy użyciu własnego produktu nie można używać następujących funkcji skanowania, nawet jeśli są one dostępne:

- Używanie przycisku skanowania znajdującego się w produkcie.
- Skanowanie części dokumentu.
- Skanowanie oryginałów przy użyciu automatycznego podajnika dokumentów (ADF).

- 1** Podczas skanowania papierowego dokumentu, załaduj oryginał do produktu.

- 2** Wybierz ikonę  w dolnym, lewym rogu tablicy.
Pojawi się ekran **Dodaj obraz**.

- 3** Wybierz następujące ustawienia zapisu na ekranie Skanuj.
- Z urządzenia pamięci masowej USB lub z foldera sieciowego

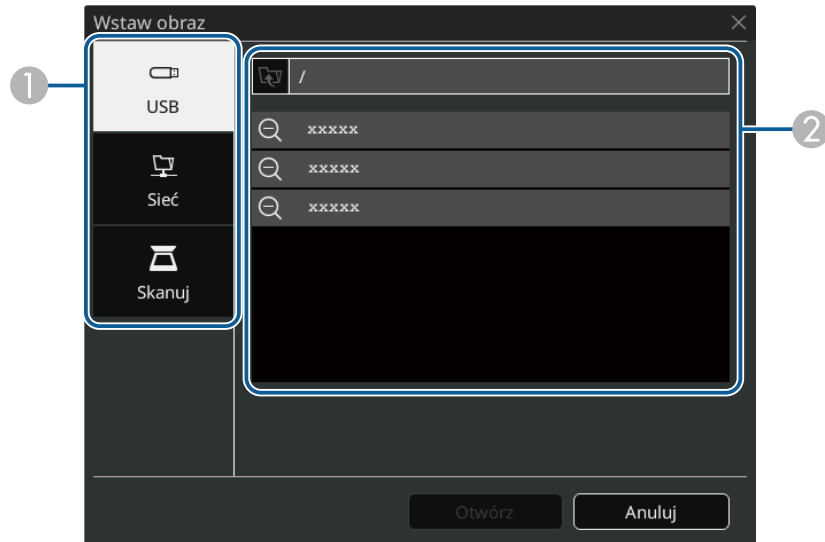

- Ze skanera

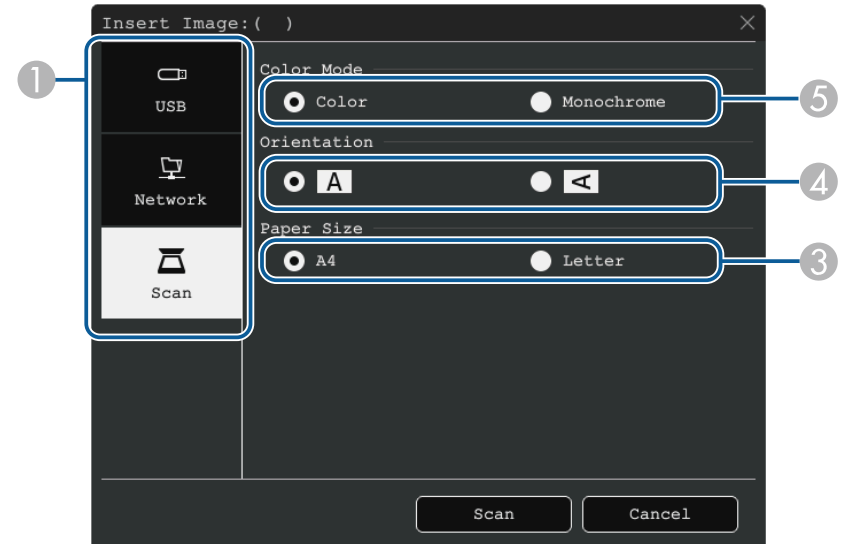



- 1 Wybierz lokalizację obrazu, który ma zostać zaimportowany.
- 2 Wybierz plik do zaimportowania.
- 3 Wybierz rozmiar papieru.
- 4 Wybierz orientację skanowanego dokumentu.
- 5 Wybierz pozycję **Kolor** lub **Jednobarwny**.

- 4** Wybierz **Otwórz** lub **Skanuj**.

Po wykonaniu importu lub skanowania, obraz jest wyświetlany jako bieżąca strona w trybie tablicy.

Zgodne typy plików do otwierania w trybie tablicy

W trybie tablicy można otwierać i odczytywać następujące typy plików. Obrazy większe od strony są zmniejszane w celu dopasowania.

Po wybraniu ikony  lub  w dolnym, lewym rogu tablicy, można wybrać tylko .jpg lub .png.

Typ	Typ pliku (rozszerzenie)	Uwagi
Obraz	.jpg	Nie można odczytywać następujących typów plików. <ul style="list-style-type: none"> • Obrazy z rozdzielczością powyżej 2048 x 2048 * • Pliki o rozszerzeniu ".jpeg" • Pliki w trybie koloru CMYK • Formaty progresywne
	.png	Nie można odczytywać obrazów w rozdzielczości powyżej 2048 x 2048. *
PDF	.pdf	Otwierać można pliki PDF dla wersji 1.7 lub starszej. Określ numeru strony w celu otwarcia pliku PDF. Jeśli plik jest zabezpieczony hasłem, wprowadź hasło.
EWF2	.ewf2	Określ numer strony w celu otwarcia pliku EWF2 (Epson Whiteboard Format). Jeśli plik jest zabezpieczony hasłem, wprowadź hasło.

* Jako szablon tła, można używać obrazy o rozdzielczości 1920 × 1080. Jeśli używany jest obraz o wielkości poniżej 1920 × 1080, obraz jest umieszczany na środku ekranu.



Na wyświetlanym obrazie pojawi się pasek narzędzi, jak przedstawiono na poniższym przykładzie:

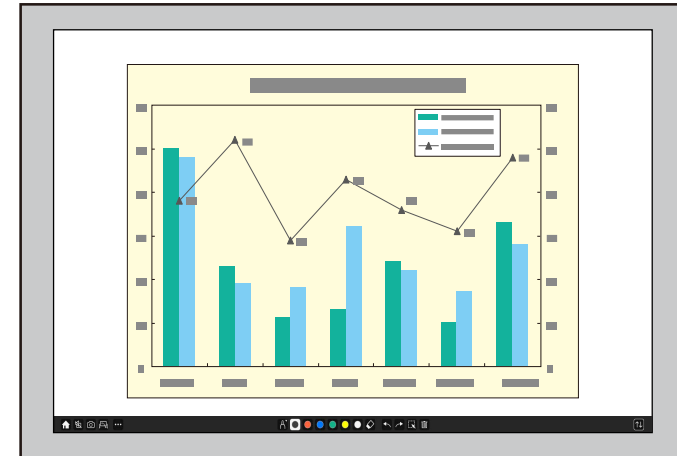

Tryb adnotacji umożliwia wyświetlanie z komputera, tabletu, urządzenia wideo lub z innego źródła i dodawanie notatek do wyświetlanych treści przy użyciu interaktywnych piór lub palca. W tym samym czasie można używać obu piór. Jednocześnie można także używać obu piór i palca.

» Tematy pokrewne

- "Uruchamianie trybu adnotacji" [str.110](#)



- Pasek narzędzi można przesunąć w prawo, w lewo, w górę lub w dół ekranu, poprzez jego przeciągnięcie.
- Można wyświetlić tryb tablicy, klikając  na pasku narzędzi. Aby powiększyć tablicę w celu wypełnienia całego ekranu, przeciągnij pasek na środek do krawędzi ekranu.

Uruchamianie trybu adnotacji

Aby rysować na wyświetlanym ekranie przy użyciu trybu adnotacji, należy wyświetlić pasek narzędzi trybu adnotacji.

Aby włączyć tryb adnotacji, przed rozpoczęciem należy się upewnić, że ustawienie **Funkcja rysowania** jest ustawiona na **Włączono** w menu **Interaktywne** projektora.

- 1** Projekcja obrazu z podłączonego urządzenia.

- 2** Wybierz narzędzie do rysowania, które ma być używane z wyświetlonego w dolnej części ekranu paska narzędzi i rysuj na wyświetlanym ekranie z wykorzystaniem interaktywnego pióra lub palca.

» Tematy pokrewne



- "Pasek narzędzi trybu adnotacji" [str.111](#)





Pasek narzędzi trybu adnotacji











Pasek narzędzi trybu adnotacji, umożliwia rysowanie i pisanie na ekranie projekcji. Wygląd paska narzędzi zależy od tego jak wykonywana jest projekcja oraz, czy jest wyświetlany udostępniony obraz.

















- Można także użyć mini przybornika poprzez naciśnięcie przycisku z boku pióra w dowolnym miejscu obszaru rysowania. W mini przyborniku, można przełączyć typ pióra lub gumki.
- Podczas wykonywania operacji dotyku palcem, nie można wyświetlać mini przybornika.

	Wyświetlanie Ekranu głównego.
Home	
	Wyłączenie obrazu i dźwięku. Stuknij ponownie ten przycisk, aby włączyć wideo i dźwięk.
A/V Mute	
	(Niedostępne, przy ekranie podzielonym na połowy lub ćwiartki) Powiększanie lub zmniejszanie wyświetlanego obrazu.
Powiększenie	

	Przechwytywanie bieżącego ekranu i kopiowanie go do białej tabuli.
Przechwyć	<ul style="list-style-type: none"> • Pełny ekran - przechwytywanie całego obrazu ekranu. • Wybierz obszar - umożliwia wybór części obrazu do przechwycenia. <p>Aby przechwycić obraz Screen Mirroring, ustaw najpierw Przechwyć na Włączono w menu Sieć projektora. Sieć > Ustawienia sieciowe > Projekcja przez sieć > Screen Mirroring > Przechwyć</p>
	(Niedostępne, przy ekranie podzielonym na połowy lub ćwiartki) Wyświetlanie ekranu biała tabula.
Biała tabula	
	(Dostępne wyłącznie przy ekranie podzielonym na połowy lub ćwiartki) Określanie ustawień podziału ekranu.
Split Screen	
	(Dostępne wyłącznie po ustawieniu Typ ekranu na 16:6 i Kształt obrazu na Autom. dla źródeł HDMI, Komputer i Video) Określanie pozycji poziomej obrazu wewnątrz ultra-szerokiego wyświetlacza.
Przesunięcie obrazu	

 <p>Inne narzędzia</p>	<p>Wyświetlanie dodatkowych narzędzi.</p> <ul style="list-style-type: none">  Poczta: Wysyłanie wyświetlanego ekranu przez e-mail. Najpierw należy skonfigurować ustawienia Poczta w menu Interaktywne projektora.  Zapisz: Zapisywanie wyświetlonego ekranu. Najpierw należy skonfigurować ustawienia Zapisz w menu Interaktywne projektora.  Drukuj: Drukowanie wyświetlanego ekranu. Najpierw należy skonfigurować ustawienia Drukuj w menu Interaktywne projektora.  Zegar: Odliczanie czasu w górę lub w dół.  Głośność: Regulacja głośności systemu głośników.  Udostępnij projekcję: udostępnianie bieżącego ekranu za pomocą oprogramowania Epson iProjection.  Lista uczest.: Wyświetlanie ekranu wyboru użytkownika, aby można było wyświetlać z urządzeń połączonych z projektorem poprzez sieć.  Instrukcje: wyświetlanie ekranu pomocy dla funkcji paska narzędzi. Wybierz Zamknij w celu zamknięcia ekranu pomocy.
 <p>Myszka</p>	<p>Naciśnij ten przycisk za pomocą pióra interaktywnego lub dotyku, aby obsługiwać kursor myszy komputera.</p>

 <p>Pióro</p>	<p>Wyświetlanie dostępnego typu pióra, grubości lub kształtu.</p>
 <p>Kolor</p>	<p>Przełączanie koloru dla rysunków.</p>
 <p>Gumka</p>	<p>Przełączanie na gumkę. Wybór rozmiaru gumki.</p>
 <p>Wybór</p>	<p>Wybór zawartości rysunku lub wstawionego obrazu, co umożliwia wykonywanie takich działań, jak przenoszenie elementu lub regulacja jego rozmiaru.</p> <ul style="list-style-type: none"> Wybierz ikonę  znajdującą się w dolnej, prawej części wybranego obiektu lub obrazu, aby wykonać operację: Aby wkleić skopiowany obiekt, bądź obraz, naciśnij ekran, wybierz ikonę , a następnie wybierz Wklej. Przeciagnij kraweź obszaru w celu powiększenia, bądź zmniejszenia obiektu lub obrazu. Przeciagnij  w górnej części obszaru w celu obrócenia obiektu lub obrazu.
 <p>Cofnij</p>	<p>Cofanie poprzedniego działania.</p>
 <p>Ponów</p>	<p>Anulowanie operacji cofnięcia i przywrócenie poprzedniego stanu.</p>
 <p>Wyczyść ekran</p>	<p>Usuwanie wszystkich rysunków z wyświetlanej strony.</p>

 <p>Status Pióro/Dotyk</p>	Wyświetla status każdego pióra interaktywnego i obsługi dotykowej.
 <p>Wyłączenie dotyku/Włączenie dotyku</p>	Tymczasowe wyłączenie działań dotykowych, aby zapobiec wykonaniu wszelkich niezamierzonych operacji. Umożliwia także włączenie wyłączonych działań dotykowych.
 <p>Zatrzymaj Udostępnianie</p>	(Dostępne wyłącznie podczas wyświetlania udostępnianego obrazu) Zatrzymywanie udostępniania ekranu.
 <p>Interakcja z PC</p>	(Niedostępne podczas wyświetlania udostępnianego obrazu) Przełączanie na interaktywny tryb komputera. Ustawienie Interakcja z PC na Wł. w celu sterowania komputerem z wykorzystaniem pióra interaktywnego lub palca.
 <p>Minimalizuj</p>	Ukrywanie paska narzędzi.

- "Zapisywanie zawartości rysunku" [str.116](#)
- "Drukowanie zawartości rysunku" [str.118](#)
- "Wybieranie ekranu urządzenia sieciowego" [str.125](#)



- Rysowane obiekty są wyświetlane z przodu wyświetlanego obrazu.
- Po przeniesieniu obiektów lub obrazów poza wyświetlany ekran ich wybranie może nie być możliwe.

» Tematy pokrewne

- "Ekran tablicy (tryb tablicy)" [str.103](#)
- "Sterowanie funkcjami komputera z ekranu projekcji (interaktywny tryb komputera)" [str.120](#)
- "Ekran główny" [str.50](#)
- "Tymczasowe wyłączenie obrazu i dźwięku" [str.146](#)
- "Powiększanie obrazów" [str.148](#)
- "Jednoczesna projekcja wielu obrazów" [str.131](#)
- "Wysłanie zawartości rysunku przez e-mail" [str.114](#)

Zawartość utworzonych rysunków, można udostępniać poprzez ich zapisanie lub drukowanie, albo wysłanie wiadomości e-mail zawierającej tę zawartość.

» Tematy pokrewne

- "Wysłanie zawartości rysunku przez e-mail" [str.114](#)
- "Zapisywanie zawartości rysunku" [str.116](#)
- "Drukowanie zawartości rysunku" [str.118](#)

Wysyłanie zawartości rysunku przez e-mail

Obraz rysunków można dołączyć do wiadomości e-mail i wysłać.

Najpierw należy skonfigurować ustawienia **Poczta** w menu **Interaktywne** projektora. Aby można było wyszukać adres e-mail z wykorzystaniem usługi katalogowej, skonfiguruj ustawienia **Katalog** w menu **Interaktywne** projektora.



- Adres ustawiony dla nadawcy w menu **Poczta** projektora, jest używany jako adres nadawcy. Jeśli adres nadawcy nie został jeszcze ustawiony, nastąpi wyświetlenie adresu ustawionego dla odbiorcy jako nadawca.
- Nie można edytować tekstu wiadomości e-mail.

1 Wybierz ikonę  na pasku narzędzi.

2 Wybierz ikonę .
Pojawi się ekran **Poczta**.

3 Wybierz następujące ustawienia zapisu na ekranie **Poczta**.

- Dla trybu tablicy

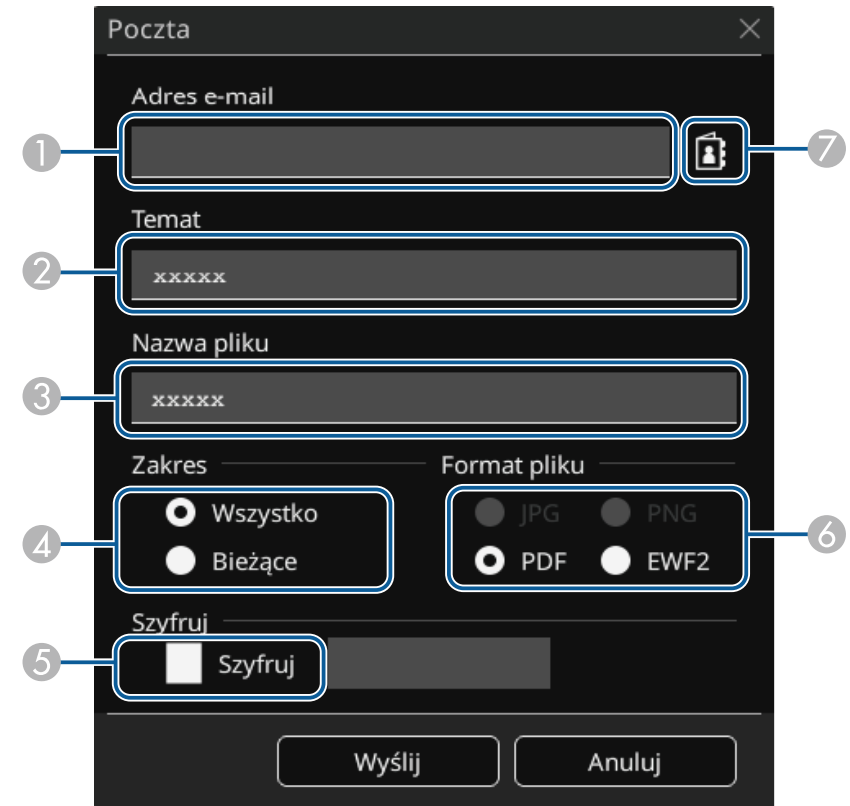

- Dla trybu adnotacji

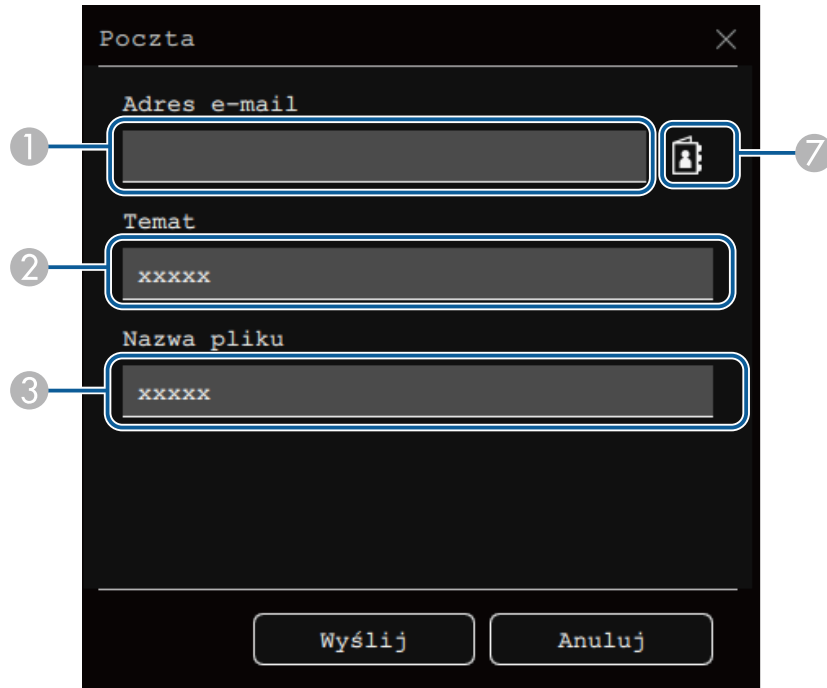

- 1 Wprowadź adres e-mail dla odbiorcy za pomocą wyświetlanej klawiatury. Ustawiony adres e-mail jest przechowywany do momentu usunięcia wszystkich rysunków lub wyłączenia projektora.



Po ustawieniu **Zabroń wprowadzania adresu** na **Włączone** w menu **Interaktywne** projektora, nie można wprowadzać bezpośrednio adresu e-mail. Ustaw najpierw **Zabroń wprowadzania adresu** na **Wyłączone**.

☛ **Interaktywne > Poczta > Zabroń wprowadzania adresu**

- 2 Wprowadź temat wiadomości e-mail.

- 3 Wprowadź nazwę pliku załącznika.
- 4 Wybierz, czy wysłać wszystkie strony tablicy, czy tylko aktualnie wyświetlany obraz.
- 5 Dla plików PDF lub EWF2, zaznacz pole wyboru i wprowadź hasło w celu zaszyfrowania pliku.

Uwaga

- Po wprowadzeniu hasła zostanie ono wyświetlone na ekranie.
- Po zaszyfrowaniu pliku należy uważać, aby nie zapomnieć hasła.

- 6 Wybierz format dla załączonego pliku (JPG, PDF, PNG lub EWF2).
- 7 Określ adres e-mail dla odbiorcy przy użyciu wyświetlanego okna dialogowego Adres e-mail. Można określić do 50 adresów.
Książkę adresową można ustawić z wykorzystaniem usługi katalogowej w menu **Interaktywne** projektora.

4 Wybierz Wyślij.



- Podczas zapisywania rysunków w trybie adnotacji, obraz jest zapisywany w formacie jpg.
- Jeśli na wyświetlanym ekranie znajduje się dużo zawartości, wysłanie wiadomości e-mail może trochę potrwać.
- W zależności od ustawień docelowego serwera pocztowego, może nie być możliwe wysłanie wiadomości e-mail. W sprawie ustawień serwera pocztowego należy się wcześniej skontaktować z administratorem sieci.

» Tematy pokrewne

- "Tworzenie książki adresowej" [str.116](#)
- "Dostępna usługa katalogowania" [str.116](#)
- "Menu Interaktywne - Menu Poczta" [str.257](#)
- "Menu Interaktywne - Menu Katalog" [str.257](#)

Tworzenie książki adresowej

Podczas wysyłania wiadomości e-mail z rysunkami, można wybierać adresy e-mail z książki adresowej. Książkę adresową można utworzyć poprzez wczytanie pliku tekstowego, zawierającego maksymalnie 999 adresów, za pomocą ekranu Kontrola sieci.



Adresy są wyświetlane w takiej kolejności, w jakiej występują one w pliku tekstowym.

1 Utwórz plik tekstowy zawierający listę adresów, które mają być dodane do książki adresowej. Plik musi charakteryzować się następującymi właściwościami:

- Dane rozdzielone znakiem tabulatora
- Każda linia musi zawierać parę ciągu znaków rozdzielonych znakiem tabulatora: <nazwa> <tabulator> <adres_e-mail>
- Każda linia musi składać się z maksymalnie 256 znaków.
- Nazwa pliku z rozszerzeniem .txt
- Kodowanie znaków musi być w systemie UTF-16 z BOM

Przykładowy plik tekstowy:

```
Joe Smith      xxxxxx@xxxxx.com
Mary Jones-Smith  xxxxxx@xxxx.com
John Q. Public  xxxx@xxxxxx.com
```

2 Upewnij się, że projektor jest włączony.

3 Uruchom przeglądarkę internetową w komputerze podłączonym do sieci.

4 Wybierz **Interaktywne > Poczta > Ustawienia książki adresowej > Plik książki adresowej**, a następnie wybierz przycisk Choose File.

5 Wybierz plik książki adresowej, a następnie wybierz **Ustawienie**. Nastąpi wczytanie pliku książki adresowej do projektora.

6 Aby usunąć książkę adresową, wybierz **Interaktywne > Poczta > Ustawienia książki adresowej > Usuń książkę adresową**, a następnie wybierz **Wyślij**.

Dostępna usługa katalogowania

Obsługiwane są poniższe serwery usług katalogowania.

Typ serwera	Serwer usług katalogowania
System operacyjny	Windows Server 2012 R2 Windows Server 2016
Gniazdo	Zmienna (wartością domyślną jest 389)
Uwierzytelnianie	Anonimowo (brak uwierzytelnienia) Simple Digest-MD5
Szyfrowanie	Szyfrowanie warstwy SASL (SSL/TLS nie jest obsługiwane)

Uwagi dotyczące wyszukiwania

- Na liście wyświetlanych jest maks. 200 pasujących adresów.
- Adresy można wyszukiwać adresy przy użyciu znaków alfanumerycznych.

Zapisywanie zawartości rysunku

Zawartość utworzoną na wyświetlanym ekranie można zapisać do pliku.

Skonfiguruj najpierw ustawienia **Zapisz** w menu projektora **Interaktywne**.

Przestroga

Podczas używania czytnika obsługującego wiele kart lub koncentratora USB, operacje mogą nie być prawidłowo wykonywane. W celu uzyskania najlepszych wyników, podłącz bezpośrednio do projektora.



Nie jest możliwe korzystanie z urządzeń pamięci masowej USB wyposażonych w funkcje zabezpieczeń.

1 Wybierz ikonę  na pasku narzędzi.

2 Wybierz ikonę .
Pojawi się ekran Zapisz.

3 Wybierz następujące ustawienia zapisu na ekranie Zapisz.

- Dla trybu tablicy

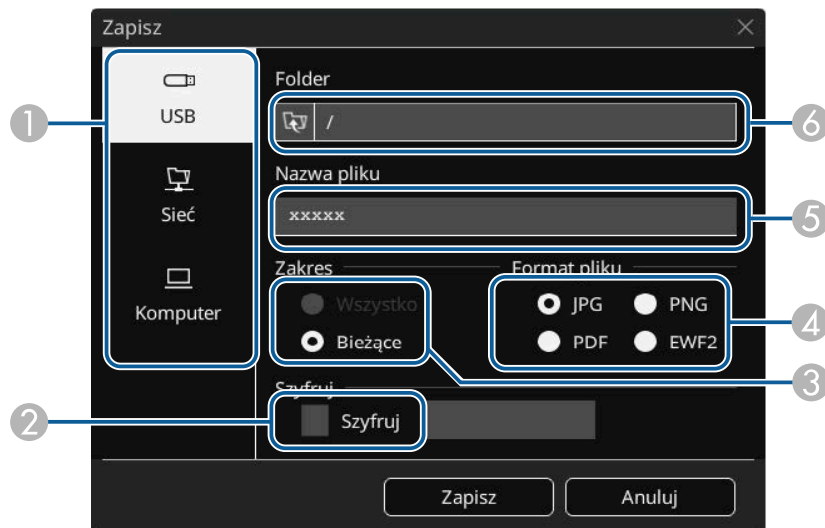

- Dla trybu adnotacji

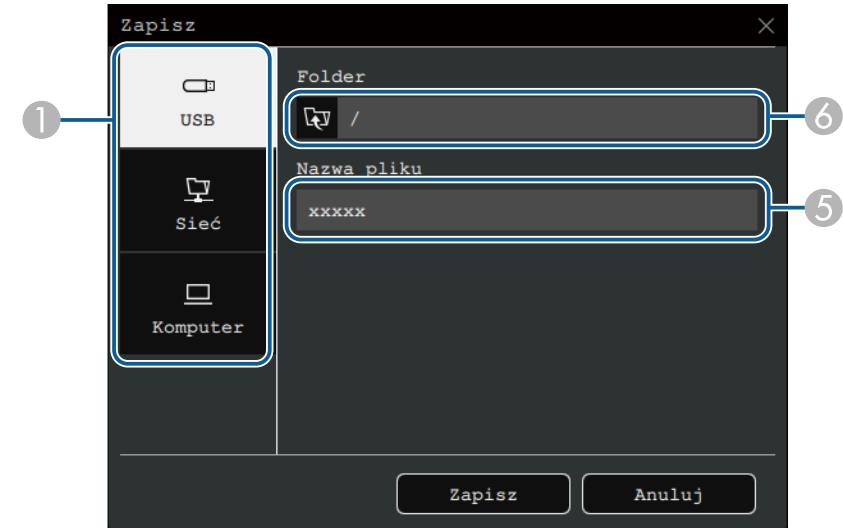

- 1 Wybierz miejsce docelowe, w którym ma być zapisywany plik.
 - Wybierz **USB** lub **Sieć**, aby zapisać w podłączonym urządzeniu pamięci masowej USB lub w folderze sieciowym.
 - Wybierz **Komputer**, aby tymczasowo zapisać plik w projektorze i udostępnić go w celu skopiowania z komputera. Po skopiowaniu pliku nastąpi jego usunięcie. Nie można zapisać pliku w komputerze, gdy źródłem wejścia jest USB Display lub, po wykonaniu podziału ekranu na połowy lub ćwiartki.
- 2 Dla plików PDF lub EWF2, zaznacz pole wyboru i wprowadź hasło w celu zaszyfrowania pliku.

Uwaga

- Po wprowadzeniu hasła zostanie ono wyświetlone na ekranie.
- Po zaszyfrowaniu pliku należy uważać, aby nie zapomnieć hasła.

- 3 Wybór, czy zapisać wszystkie strony tablicy, czy tylko aktualnie wyświetlany obraz.

- 4 Wybór formatu zapisu (JPG, PDF, PNG lub EWF2).
- 5 Wprowadź nazwę pliku.
- 6 Dla opcji **USB** lub **Sieć**, wybierz folder docelowy przy użyciu wyświetlonego pola dialogowego **Otwórz**.

4 Wybierz **Zapisz** (Dalej dla **Komputer**).



- Podczas zapisywania rysunków w trybie adnotacji, obraz jest zapisywany w formacie jpg.
- Po wybraniu **Komputer** jako miejsce docelowe zapisu pliku, zawartość rysowania jest tymczasowo zapisywana w projektorze i pojawia się okno dialogowe z instrukcją. Wykonaj instrukcje ekranowe w celu zapisania danych w komputerze.

» Tematy pokrewne

- "Dostępne formaty pliku w trybie tablicy" [str.118](#)
- "Menu Interaktywne - Menu Zapisz" [str.256](#)

Dostępne formaty pliku w trybie tablicy

Zapisać można w następujących formatach plików:

- PNG (rozdzielczość: 1920 × 1080)
- JPG (rozdzielczość: 1920 × 1080)
- PDF (w razie potrzeby ustaw hasło)
- EWF2 (w razie potrzeby ustaw hasło)

Podczas zapisywania pliku w postaci edytowalnej, wybierz format EWF2. Format EWF2 jest obsługiwany z interaktywnych projektorów i oprogramowania Easy Interactive Tools.

Drukowanie zawartości rysunku

Strony można drukować bezpośrednio z projektora, za pomocą obsługiwanej drukarki (USB lub podłączonej do sieci).

Skonfiguruj najpierw ustawienia **Drukuj** w menu projektora **Interaktywne**.

- 1 Wybierz ikonę na pasku narzędzi.
- 2 Wybierz ikonę . Pojawi się ekran Drukuj.
- 3 Wybierz następujące ustawienia zapisu na ekranie **Drukuj**.
 - Dla trybu tablicy

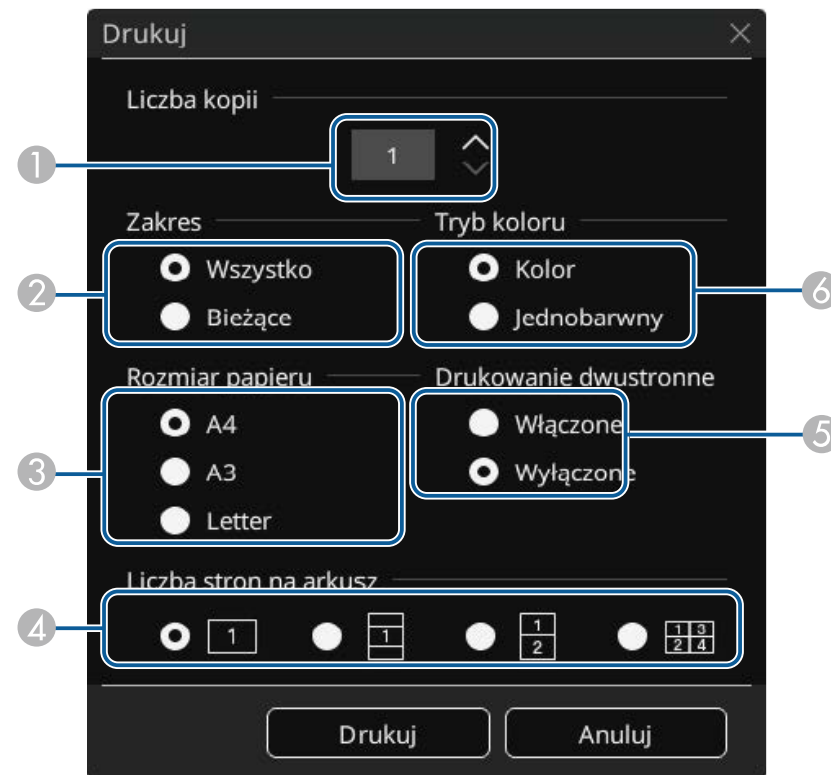

- Dla trybu adnotacji



- 1 Ustaw liczbę kopii. Można określić do 20 arkuszy.
- 2 Wybierz, czy drukować wszystkie strony tablicy, czy tylko aktualnie wyświetlany obraz.
- 3 Ustaw rozmiar papieru do drukowania.
- 4 Ustaw liczbę stron na arkusz.
- 5 Jeśli drukarka obsługuje drukowanie dwustronne, wybierz, czy drukować dwustronnie.
- 6 Ustaw kolor druku.

4 Wybierz **Drukuj**.

» Tematy pokrewne

- "Dostępne polecenia sterowania drukarką w trybie tablicy" [str.119](#)
- "Menu Interaktywne - Menu Drukuj" [str.256](#)

Dostępne polecenia sterowania drukarką w trybie tablicy

Obsługiwane są następujące polecenia sterowania drukarką*.

Polecenia sterowania	Metoda połączenia
ESC/P-R	USB lub przez sieć
PCL6	Przez sieć

* Nie wszystkie drukarki są obsługiwane. W celu uzyskania szczegółowych informacji na temat obsługiwanych modeli, skontaktuj się z firmą Epson, aby uzyskać pomoc.

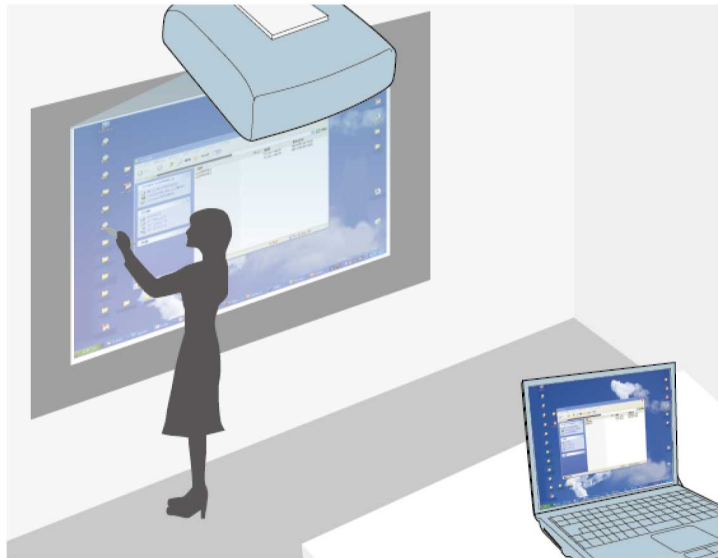

Po podłączeniu projektora do komputera przy użyciu kabla USB, oprogramowania Epson iProjection lub Screen Mirroring, komputer można obsługiwać z ekranu projekcji, używając piór interaktywnych lub palca w sposób zbliżony do posługiwania się myszą. Z ekranu projekcji można nawigować, wybierać i realizować interakcję z programami komputera.



- W przypadku użytkowania wielu ekranów z systemem Windows 8,1 lub nowszej wersji i używania interaktywnego trybu komputera na ekranie pomocniczym, należy wykonać następujące ustawienia:
 - Ustaw **Tryb śladu pióra** na **Tryb Pióro** w menu **Pióro/Dotyk** projektora.
 - ☛ **Pióro/Dotyk > Interakcja z PC > Tryb śladu pióra**
 - Przejdź do **Panel sterowania > Sprzęt i dźwięk > Ustawienia tabletu PC > Ustawienia** w celu uruchomienia programu konfiguracyjnego i skonfigurowania funkcji interaktywnych.
Nie można pisać lub rysować na wielu ekranach.
- Aby używać tryb interaktywny komputera przez sieć, należy zainstalować Epson iProjection (Windows/Mac).

» Tematy pokrewne

- "Wymagania systemowe dotyczące interaktywnego trybu komputera" [str.120](#)
- "Instalacja sterownika Easy Interactive Driver w systemie Mac" [str.121](#)
- "Używanie interaktywnego trybu komputera" [str.121](#)
- "Regulowanie obszaru działania pióra" [str.122](#)

Wymagania systemowe dotyczące interaktywnego trybu komputera

Aby można było używać interaktywnego trybu komputera, wymagane jest użytkowanie na komputerze jednego z poniższych systemów operacyjnych.

Windows

- Windows 8.1
 - Windows 8.1 (32 i 64-bitowy)
 - Windows 8.1 Pro (32 i 64-bitowy)
 - Windows 8.1 Enterprise (32 i 64-bitowy)
- Windows 10
 - Windows 10 Home (32 i 64-bitowy)
 - Windows 10 Pro (32 i 64-bitowy)
- W przypadku podłączania komputera do projektora z użyciem funkcji Screen Mirroring
 - Windows 10
 - Obsługa UIBC (User Input Back Channel)

System Mac

macOS

- 10.12.x
- 10.13.x
- 10.14.x
- 10.15.x

Ubuntu

- 16.04 LTS
- 18.04 LTS
- 19.04

Instalacja sterownika Easy Interactive Driver w systemie Mac

Aby korzystać z interaktywnego trybu komputera, należy zainstalować w komputerze sterownik Easy Interactive.

- 1** Włącz komputer.
- 2** Pobierz oprogramowanie ze strony internetowej Epson.
- 3** Wykonaj instrukcje ekranowe w celu instalacji oprogramowania.
- 4** Uruchom ponownie komputer.

» Tematy pokrewne

- "Wymagania systemowe sterownika Easy Interactive" [str.320](#)

Używanie interaktywnego trybu komputera

Z ekranu projekcji można sterować programami komputera przy użyciu interaktywnego trybu komputera.

- 1** Jeśli jest użytkowany system Mac, zainstaluj sterownik Easy Interactive przed pierwszym użyciem funkcji interaktywnych.
- 2** Aby korzystać z połączenia USB, podłącz projektor do komputera z użyciem kabla USB.



- Aby używać interaktywny tryb komputera z USB Display, włącz ustawienie **USB Display** w menu **We/Wy sygnału** projektora. W przypadku wyświetlania przy użyciu USB Display czas reakcji może być wydłużony.
- Kabel USB nie jest wymagany podczas używania trybu interaktywnego komputera poprzez sieć.

- 3** Włącz projektor.
- 4** Wyświetl ekran komputera z użyciem połączenia HDMI, Komputer, LAN lub Screen Mirroring.
- 5** Wybierz ustawienie **Tryb śladu pióra** w menu **Pióro/Dotyk** projektora, które pasuje do systemu operacyjnego swojego komputera.
 - ☛ **Pióro/Dotyk > Interakcja z PC > Tryb śladu pióra**
 - Windows i Mac: Wybierz **Tryb Pióra**.
 - Ubuntu: Wybierz **Tryb myszy**.



Używanie jednocześnie dwóch piór interaktywnych może spowodować zakłócenia w przypadku niektórych aplikacji. Odsuń nieużywane pióro interaktywne od ekranu projekcji.

- 6** Podczas łączenia z użyciem Screen Mirroring, przytrzymaj przycisk Windows i jednocześnie naciśnij **K** na klawiaturze, a następnie wybierz **Zezwól myszy, klawiaturze, funkcji dotyku i funkcji pióra na wprowadzanie z tego urządzenia**.
- 7** Przy pierwszym użyciu projektora należy się upewnić, że wykonana została kalibracja.
- 8** Przytrzymaj interaktywne pióro blisko wyświetlanego ekranu lub naciśnij palcem wyświetlany ekran.

- 9** Upewnij się, że jest włączona na pasku narzędzi funkcja **Interakcja z PC**. Jeśli nie, wybierz przycisk w celu włączenia tej funkcji.



Komputer można teraz obsługiwać używając pióra interaktywnego lub palca. Można także obsługiwać następujące elementy:

- Panel wprowadzania tabletu PC w systemie Windows 7.
- Narzędzia pisma odręcznego do dodawania notatek w aplikacjach Microsoft Office.

Regulowanie obszaru działania pióra

Obszar działania pióra jest zazwyczaj dopasowywany automatycznie, jeśli nastąpi podłączenie innego komputera lub po dopasowaniu rozdzielczości komputera. W przypadku stwierdzenia, że położenie pióra jest nieprawidłowe podczas obsługi komputera z ekranu projekcji (interaktywny tryb komputera), obszar pióra można wyregulować ręcznie.



Ręczna regulacja nie jest dostępna, gdy obraz jest wyświetlany ze źródła działającego w ramach sieci LAN.

- 1** W razie potrzeby przełącz urządzenie w interaktywny tryb komputera.

- 2** Naciśnij przycisk [Menu], wybierz menu **Pióro/Dotyk**, a następnie naciśnij przycisk [Enter].

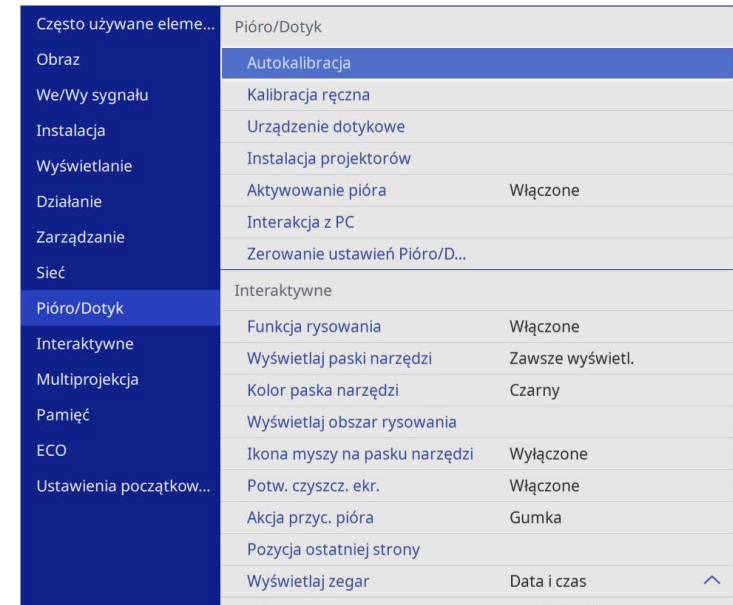

- 3** Wybierz ustawienie **Interakcja z PC** i naciśnij [Enter].

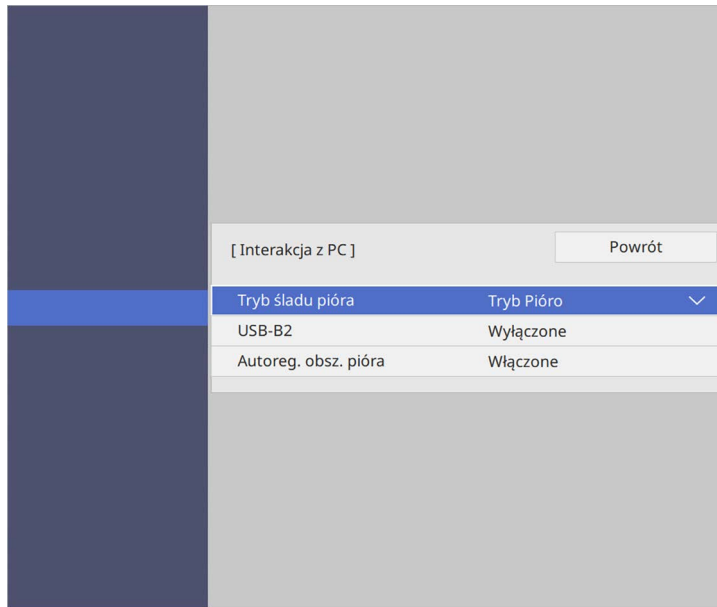

- 4** Upewnij się, że zostało wyłączone ustawienie **Autoreg. obsz. pióra** i wybierz **Ręcz. reg. obsz. pióra** oraz naciśnij przycisk [Enter].

- 5** Wybierz **Tak** i naciśnij przycisk [Enter].

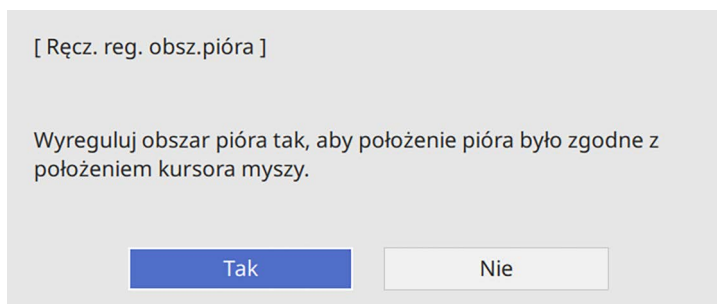

Wskaźnik myszy zostanie przesunięty w kierunku górnego lewego narożnika.

- 6** Gdy wskaźnik myszy zatrzyma się w górnym lewym narożniku obrazu, naciśnij końcówkę wskaźnika przy użyciu pióra.

Wskaźnik myszy zostanie przesunięty w kierunku dolnego prawego narożnika.

- 7** Gdy wskaźnik myszy zatrzyma się w dolnym prawym narożniku obrazu, naciśnij końcówkę wskaźnika przy użyciu pióra.

Po podłączeniu kamery do dokumentów Epson, można regulować obrazy zgodnie z potrzebami i zapisać je jako plik obrazu lub filmu, zależnie od modelu kamery. Sprawdź szczegółowe informacje w podręczniku kamery do dokumentów.

- 1** Podłączenie kamery do dokumentów Epson do projektora.
Pojawi się ekran sterowania kamerą do dokumentów.
- 2** Wybierz następujące operacje, jako potrzebne na ekranie sterowania kamerą do dokumentów. (Dostępne operacje zależą od modelu kamery do dokumentów)

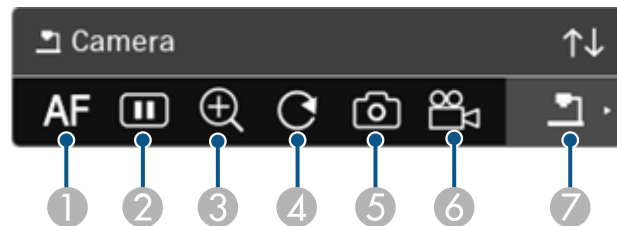

- 1 Automatyczne ustawianie ostrości obrazu.
- 2 Tymczasowe zatrzymanie obrazu.
- 3 Powiększanie obrazu.
- 4 Obracanie obrazu o 180°.
- 5 Zapisywanie aktualnie wyświetlanego obrazu i rysunków jak nieruchomy obraz.
- 6 Nagrywanie obrazu.
- 7 Przełączanie na przeglądarkę karty SD.

» Tematy pokrewne

- "Przeglądarka karty SD" [str.124](#)
- "Pobieranie najnowszej wersji dokumentów" [str.11](#)

Przeglądarka karty SD

Przeglądarka karty SD umożliwia wyświetlenie jako pokaz slajdów zapisanych obrazów i filmów na karcie SD, włożonej do kamery do dokumentów. Pasek narzędzi Przeglądarka karty SD jest pokazany na następującej ilustracji.

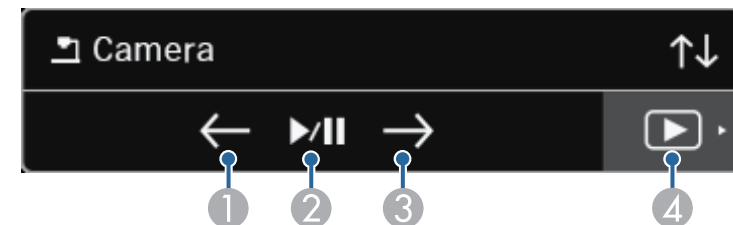

1	Wyświetlanie poprzedniego pliku.
2	Odtwarzanie lub wstrzymywanie pokazu slajdów.
3	Wyświetlanie następnego pliku.
4	Przełączanie do ekranu sterowania kamerą do dokumentów.

Jeżeli do projektora są podłączone urządzenia poprzez sieć, istnieje możliwość wyboru projekcji obrazu z tych urządzeń.

Można wybrać źródło obrazu z komputerów, na których jest uruchomiony program Epson iProjection (Windows/Mac) oraz ze smartfonów lub tabletów, na których jest uruchomiony program Epson iProjection (iOS/Android).



Na potrzeby projekcji można wybrać dowolne podłączone urządzenie sieciowe, nawet jeśli użytkownik jest podłączony za pomocą programu Epson iProjection z włączoną funkcją moderatora. W celu uzyskania szczegółowych informacji o funkcji moderatora *Instrukcja obsługi programu Epson iProjection (Windows/Mac)*.

- 1 Wybierz ikonę na dolnym pasku narzędzi, a następnie wybierz **Lista uczest.**

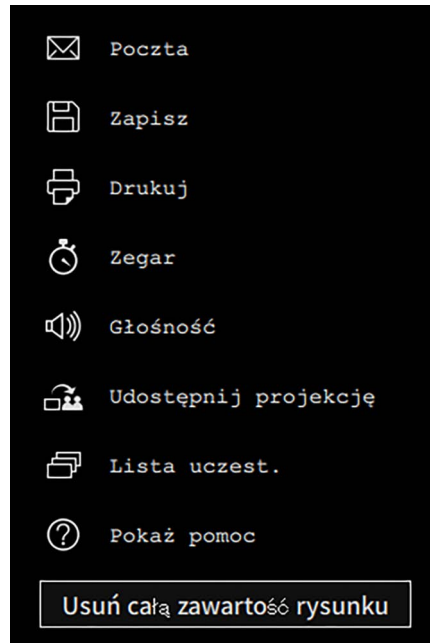

Wyświetlany jest ekran wyboru użytkownika.

- 2 Wybierz nazwę użytkownika dla urządzenia, z którego ma być wykonywana projekcja.

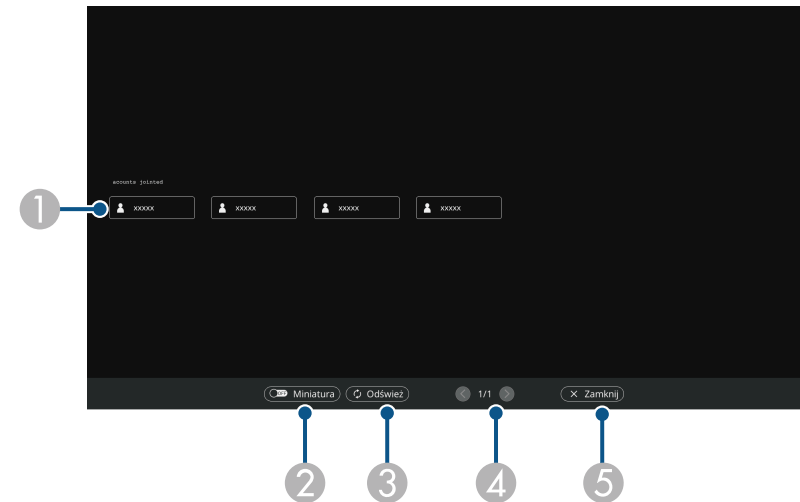

- 1 Wyświetlanie nazw użytkowników dla urządzeń sieciowych podłączonych do projektora.
Podczas wyświetlania miniatur, ekran każdego urządzenia jest wyświetlany jako miniatura.
Ikona jest wyświetlana obok nazwy użytkownika dla urządzenia, z którego aktualnie wykonywana jest projekcja.
- 2 Służy do przełączania wyświetlania między miniaturami a ikonami, w przypadku ekranu wyboru użytkownika.
- 3 Służy do odświeżania ekranu wyboru użytkownika.
Gdy dodatkowy użytkownik zostanie połączony z projektorem poprzez sieć, wybierz ten przycisk, aby zaktualizować listę użytkowników.
Odświeżenie informacji potrwa kilka sekund.
- 4 Kliknij, aby przejść na poprzednią lub następną stronę.

- 5 Służy do zamykania ekranu wyboru użytkownika i powrotu do poprzedniego ekranu.



- Na ekranie wyboru użytkownika, można w tym samym czasie używać dwóch piór lub palca.

Następuje wyświetlenie obrazu z ekranem wybranego użytkownika.

W przypadku zmiany użytkownika powtórz te czynności.



- Nie można uzyskać dostępu do ekranu Lista uczest., po podłączeniu do wielu projektorów przy użyciu oprogramowania Epson iProjection (Windows/Mac) i wyświetlaniu tego samego obrazu (lustrzane odbicie).
- Jeśli operacje piórem lub operacje dotykowe nie działają na ekranie wyboru użytkownika, można powrócić do poprzedniego ekranu poprzez naciśnięcie przycisku [Esc] na pilocie lub na panelu sterowania.

» Tematy pokrewne

- "Pobieranie najnowszej wersji dokumentów" [str.11](#)

Możesz używać projektora w interaktywnym trybie komputera poprzez sieć.

Aby zapisać adnotację podczas używania interaktywnego trybu komputera poprzez sieć, należy użyć programu Easy Interactive Tools (lub innego programu do adnotacji). Program Easy Interactive Tools umożliwia używanie różnych narzędzi do rysowania, traktowanie obszaru rysowania jako strony i zapisywanie rysunków w postaci plików w celu ich wykorzystania w przyszłości. Oprogramowanie można pobrać ze strony internetowej firmy Epson.

Użyj aplikacji Epson iProjection (Windows/Mac) do konfiguracji projektora w sieci komputerowej i używania interaktywnego trybu komputera poprzez sieć.

Wybierz **Użycie pióra interaktywnego** w zakładce **Ustawienia ogólne** oraz **Przenosz. nałożonego okna** w zakładce **Zmień ustawienia wydajności**.

W celu uzyskania instrukcji należy zapoznać się z dokumentem *Instrukcja obsługi programu Epson iProjection (Windows/Mac)*.



- Liczba piór lub palców, którą można używać w tym samym czasie jest następująca:
 - Windows: dwa pióra i sześć palców
 - Mac: jedno pióro lub jeden palec
- W ramach sieci czas reakcji może być wydłużony.
- W tym samym czasie można podłączyć do czterech projektorów, za pomocą programu Epson iProjection. Po podłączeniu do wielu projektorów interaktywny tryb komputera działa w przypadku dowolnego projektora. Operacje wykonywane w jednym projektorze mają swoje odzwierciedlenie w innych projektorach.

» Tematy pokrewne

- "Środki ostrożności podczas łączenia się z projektorem w innej podsieci" [str.127](#)
- "Pobieranie najnowszej wersji dokumentów" [str.11](#)

Środki ostrożności podczas łączenia się z projektorem w innej podsieci

Podczas podłączania projektora do innej podsieci przy użyciu oprogramowania Epson iProjection (Windows/Mac) oraz używania funkcji interaktywnych należy zachować poniższe środki ostrożności:

- Wyszukaj projektor w sieci poprzez określenie adresu IP projektora. Nie można wyszukiwać urządzenia poprzez określenie nazwy projektora.
- Upewnij się, że po wysłaniu zapytania echo poprzez polecenia ping następuje uzyskanie odpowiedzi zwrotnej z projektora sieciowego. Po wyłączeniu w routerze opcji Internet Control Message Protocol (ICMP) można połączyć się z projektorem funkcjonującym w lokalizacjach zdalnych, nawet jeśli nie można uzyskać zwrotnej odpowiedzi echo.
- Upewnij się, że są otwarte poniższe porty.

Gniazdo	Protokół	Zastosowanie	Komunikacja
3620	TCP/UDP	Służy do połączenia i sterowania	dwutorowa
3621	TCP	Służy do przesyłania obrazów	dwutorowa
3629	TCP	Służy do sterowania projektorem	dwutorowa

- Upewnij się, że na routerze jest prawidłowo skonfigurowane filtrowanie adresów MAC oraz opcje filtrowania aplikacji.
- Po zastosowaniu zarządzania przepustowością dla komunikacji między lokalizacjami, gdy kontrolowana jest przepustowość programu Epson iProjection, połączenie z projektorem w lokalizacji zdalnej może być niemożliwe.



Firma Epson nie gwarantuje połączenia z projektorem w innej podsieci za pomocą programu Epson iProjection, nawet po spełnieniu wymienionych powyżej wymagań. W przypadku rozważania zastosowania tego rozwiązania należy przetestować połączenie w otoczeniu sieciowym.

Podczas projekcji obrazów w trybie Adnotacje PC Free lub w trybie Interakcja z komp., ekran można podzielić, co umożliwia wyświetlenie także ekranu tablicy. Wykonaj poniższe czynności, aby sterować projekcją z podziałem ekranu z wykorzystaniem paska narzędzi.



Ta funkcja jest niedostępna, przy ekranie podzielonym na połowy lub ćwiartki.

1 Projekcja obrazu.

2 Wybierz  na pasku narzędzi.

Wyświetlany jest ekran tablicy w lewej połowie ekranu. Aktualnie wybrane źródło sygnału jest przesuwane do prawej części ekranu.

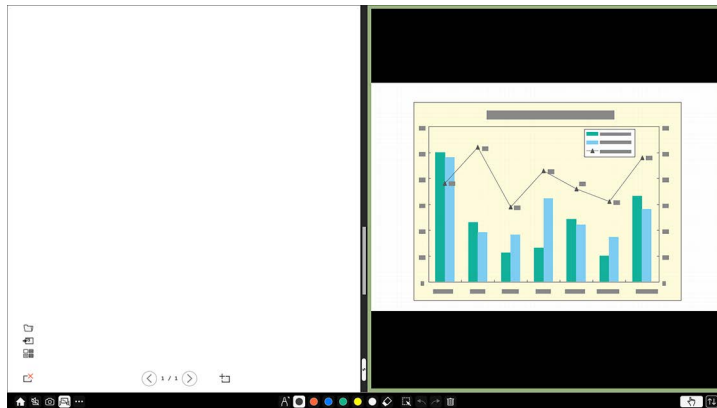

3 Aby powiększyć jeden obraz przy zmniejszeniu innego obrazu, przeciągnij pasek na środku w lewo lub w prawo.



Aby powiększyć jeden obraz w celu wypełnienia całego ekranu, przeciągnij pasek do krawędzi ekranu.

4 Aby zamienić obrazy wyświetlane z lewej do prawej, wybierz  na pasku środkowym.

Regulacja funkcji projektora

Wykonaj instrukcje opisane w tych punktach w celu korzystania z funkcji regulacji projektora.

» Tematy pokrewne

- "Jednoczesna projekcja wielu obrazów" [str.131](#)
- "Projekcja prezentacji PC Free" [str.134](#)
- "Wyświetlanie w trybie Odtwarzanie treści" [str.140](#)
- "Tymczasowe wyłączanie obrazu i dźwięku" [str.146](#)
- "Tymczasowe zatrzymanie akcji wideo" [str.147](#)
- "Powiększanie obrazów" [str.148](#)
- "Zapisywanie obrazu logo użytkownika" [str.149](#)
- "Zapisywanie wzorca użytkownika" [str.151](#)
- "Zapisywanie ustawień w pamięci i używanie zapisanych ustawień" [str.153](#)
- "Używanie wielu projektorów" [str.154](#)
- "Funkcje zabezpieczenia projektora" [str.168](#)

Funkcji podziału ekranu można używać do jednoczesnej projekcji dwóch lub czterech obrazów z różnych źródeł obrazu.

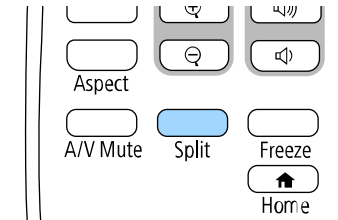
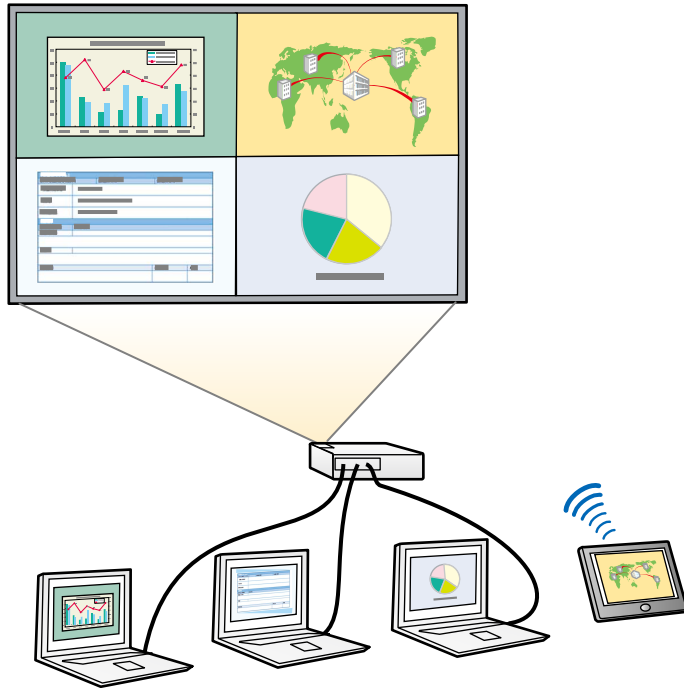

1 Naciśnij przycisk [Split] na pilocie.

2 Wybierz 2 ekrany lub 4 ekrany.

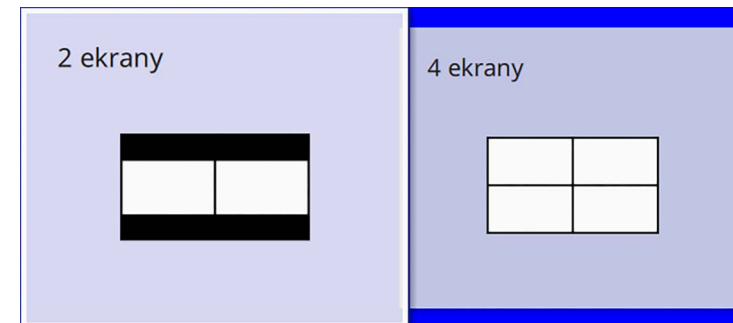

Przy podziale ekranu na połowy, aktualnie wybrane źródło wejścia zostanie przesunięte do lewej części ekranu.

Przy uprzednim podziale ekranu na ćwiartki, źródła wejścia wcześniejszego podziału ekranu projekcji są wybierane i wyświetlane w tej samej pozycji.

3 Naciśnij przycisk [Menu].



- Podczas używania funkcji podziału mogą być niedostępne inne funkcje projektora, a niektóre ustawienia mogą być automatycznie zastosowane dla wszystkich obrazów.
- Nie można wykonać projekcji na ekranie dzielonym, przy ustawieniu **Odtwarzanie treści** na **Włączone** w menu **Działanie** projektora (EB-775F/EB-770F).
- Nie można wykonać projekcji na ekranie dzielonym, przy ustawieniu **Podłącz ELPCB02** na **Włączone** w menu **Instalacja** projektora (EB-770Fi/EB-770F/EB-760Wi/EB-760W).
- Może nie być możliwe wyświetlanie w trybie podzielonego ekranu, jeśli używana jest funkcja **Skalowanie** lub funkcji **Nakładanie krawędzi** (EB-775F/EB-770Fi/EB-770F).

- 4** Podczas podziału ekranu na połowy, należy zgodnie z potrzebami wykonać następujące czynności:

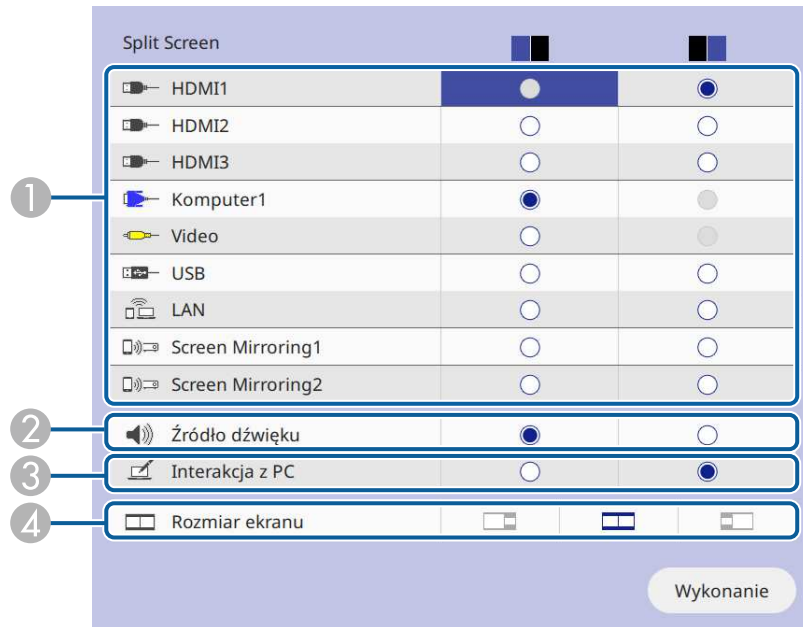

- 1 Wybierz źródło wejścia.



Można wybrać źródła wejścia, które można łączyć.

- 2 Wybierz ekran z którego ma być słyszane audio.
 3 Wybierz ekran z którego ma być obsługiwany komputer z wykorzystaniem pióra interaktywnego lub palca (EB-770Fi/EB-760Wi).
 4 Wybierz rozmiar ekranu.

- 5** Podczas podziału ekranu na ćwiartki, należy zgodnie z potrzebami wykonać następujące czynności:

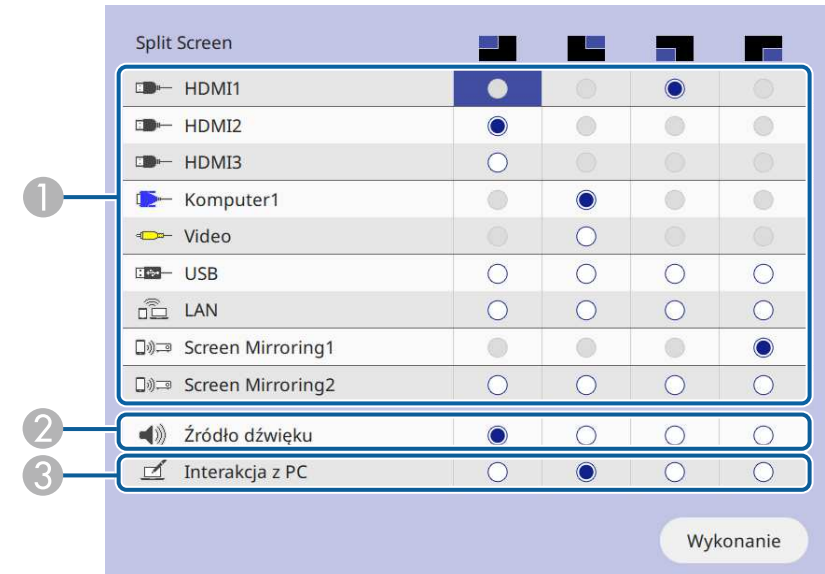

- 1 Wybierz źródło wejścia.



Można wybrać źródła wejścia, które można łączyć.

- 2 Wybierz ekran z którego ma być słyszane audio.
 3 Wybierz ekran z którego ma być obsługiwany komputer z wykorzystaniem pióra interaktywnego lub palca (EB-770Fi/EB-760Wi).
 Gdy źródło **USB Display** nie jest jednym ze źródeł wejścia, nie można wybrać źródła **Interakcja z PC**.

- 6** Wybierz **Wykonanie** i naciśnij [Enter].

- 7** Aby zakończyć działanie funkcji podziału ekranu, naciśnij przycisk [Split] lub [Esc].

» Tematy pokrewne

- "Nieobsługiwane kombinacje źródła wejścia dla projekcji" [str.133](#)
- "Ograniczenia projekcji na podzielonym ekranie" [str.133](#)

Nieobsługiwane kombinacje źródła wejścia dla projekcji

Tych kombinacji źródła wejścia nie można wyświetlać równocześnie.

- Komputer1, Komputer2 oraz Video
- HDMI2 i HDMI3
- USB, USB Display i LAN



Po podzieleniu ekranu na cztery części i jednoczesnym wybraniu źródła wejścia USB i Screen Mirroring, można wybrać wyłącznie jedno źródło Screen Mirroring.

- Wyświetlanie informacji sieciowych na powierzchni projekcji, inną metodą niż naciśnięcie przycisku [User].
- Wyświetlanie paska informacji Screen Mirroring

Ograniczenia dotyczące obrazu

- Nawet po ustawieniu **Ekran przy braku sygnału** na **Logo** w menu **Wyświetlanie** projektora, przy braku odbieranego sygnału pojawi się niebieski ekran.

» Tematy pokrewne

- "Współczynnik kształtu obrazu" [str.80](#)
- "Powiększanie obrazów" [str.148](#)
- "Włączanie automatycznej regulacji luminancji" [str.82](#)
- "Dopasowanie ustawień menu" [str.223](#)

Ograniczenia projekcji na podzielonym ekranie

Ograniczenia dotyczące działania

Podczas projekcji na rozdzielonym ekranie nie można wykonywać następujących operacji.

- Ustawienie menu projektora
- E-Zoom
- Przełączenie trybu kształtu obrazu (kształt obrazu jest ustawiony jako **Autom.**).
- Operacje wykonywane z użyciem przycisku [User] na pilocie, inne niż wyświetlanie informacji sieciowych na wyświetlanej powierzchni.
- Zastosowanie ustawienia **Kontrast dynamiczny**
- Zastosowanie ustawienia **Przesunięcie obrazu**

Funkcji PC Free projektora można używać po każdym podłączeniu urządzenia USB z kompatybilnymi plikami prezentacji. Umożliwia to szybkie i łatwe wyświetlanie prezentacji i sterowanie nimi z pilota projektora.

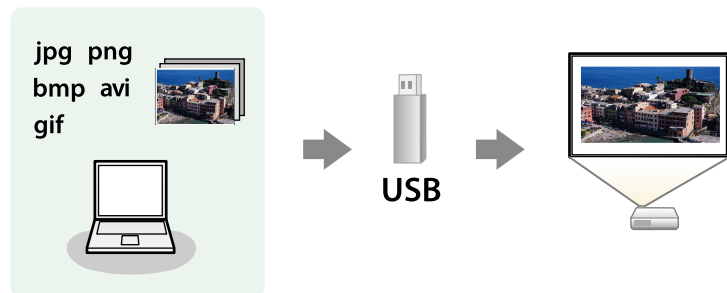

» Tematy pokrewne

- "Typy plików obsługiwane przez PC Free" [str.134](#)
- "Środki ostrożności przy projekcji PC Free" [str.135](#)
- "Uruchomienie pokazu slajdów PC Free" [str.135](#)
- "Rozpoczęcie prezentacji filmów PC Free" [str.137](#)
- "Opcje wyświetlania PC Free" [str.138](#)

Treść pliku	Typ pliku (rozszerzenie)	Szczegóły
Obraz	.jpg	Upewnij się, że plik nie jest: <ul style="list-style-type: none"> • W formacie CMYK • W formacie Progresywne • Z silną kompresją • W rozdzielczości powyżej 8192 × 8192
	.bmp	Upewnij się, że plik nie jest: <ul style="list-style-type: none"> • W rozdzielczości powyżej 1280 × 800
	.gif	Upewnij się, że plik nie jest: <ul style="list-style-type: none"> • W rozdzielczości powyżej 1280 × 800 • Animowany • Z przeplotem
	.png	Upewnij się, że plik nie jest: <ul style="list-style-type: none"> • W rozdzielczości powyżej 1920 × 1200 • Z przeplotem Podczas używania projektora z rozdzielczością 1080p, można wyświetlić plik o maksymalnej rozdzielczości 1920 × 1200.

Typy plików obsługiwane przez PC Free

Te typy plików można wyświetlać z użyciem funkcji PC Free projektora.



- Dla zapewnienia najlepszych wyników pliki należy umieścić na nośniku sformatowanym w systemie FAT16/32.
- W przypadku problemów z projekcją z nośnika sformatowanego w systemie plików innym niż Windows należy spróbować sformatowania nośnika dla systemu Windows.

Zawartość pliku	Typ pliku (rozszerzenie)	Szczegóły
Film	.avi (Motion JPEG)	<ul style="list-style-type: none"> • Wersja: Wyłącznie AVI 1.0 • Rozdzielczość: 1280 × 720 lub niższa • Wielkość: 2 GB lub mniej • Kodzik filmu: Motion JPEG • Częstotliwość wyświetlania klatek: do 30 klatek/s • Kodzik audio: LPCM lub IMA ADPCM • Częstotliwość próbkowania audio: 11,025 kHz, 16 kHz, 22,05 kHz, 24 kHz, 32 kHz, 44,1 kHz, lub 48 kHz

Zawartość pliku	Typ pliku (rozszerzenie)	Szczegóły
Film	.mp4/.mov (H.264, H265)	<ul style="list-style-type: none"> • Rozdzielczość: 1920 × 1200 lub niższa • Wielkość: 2 GB lub mniej • Kodek filmu: H.264/MPEG-4 AVC lub H.265/MPEG-H HEVC • Częstotliwość wyświetlania klatek: do 30 klatek/s • Profil: <ul style="list-style-type: none"> • H.264/MPEG-4 AVC: Profil linii odniesienia, Główny profil, Wysoki profil • H.265/MPEG-H HEVC: Główny profil • Format koloru: YUV420 • Struktura pojedynczego plastra • Kodek audio: MPEG-2 AAC-LC, MPEG-4 AAC-LC lub LPCM • Kanał audio: do 2ch (2 kanały) • Bity audio: 8 bitów lub 16 bitów • Częstotliwość próbkowania audio: <ul style="list-style-type: none"> • MPEG-2 AAC-LC: 44,1 kHz, 48 kHz • MPEG-4 AAC-LC: 44,1 kHz, 48 kHz • LPCM: 11,025 kHz, 16 kHz, 22,05 kHz, 24 kHz, 32 kHz, 44,1 kHz lub 48 kHz

Środki ostrożności przy projekcji PC Free

Podczas używania funkcji PC Free należy zachować następujące środki ostrożności.

- Nie można używać klucza USB do funkcji PC Free.
- Nie należy rozłączać urządzenia pamięci USB podczas dostępu do niego; w przeciwnym razie funkcja PC Free może nie działać prawidłowo.
- W niektórych nośnikach pamięci USB z funkcją PC Free może nie być możliwe używanie funkcji zabezpieczeń.

- Po podłączeniu urządzenia USB z zasilaczem prądu przemiennego, podczas używania urządzenia z projektorem należy podłączyć zasilacz prądu przemiennego do gniazda elektrycznego.
- Niektóre dostępne w handlu czytniki kart USB mogą nie być zgodne z projektorem.
- Projektor może rozpoznać jednocześnie do 5 kart włożonych do czytnika kart.
- Podczas projekcji poprzez PC Free można używać następujących funkcji.
 - Zamrożenie
 - Wycisz A/V
 - E-Zoom

» Tematy pokrewne

- "Tymczasowe zatrzymanie akcji wideo" [str.147](#)
- "Tymczasowe wyłączenie obrazu i dźwięku" [str.146](#)
- "Powiększanie obrazów" [str.148](#)

Uruchomienie pokazu slajdów PC Free

Po podłączeniu urządzenia USB do projektora, można przełączyć na źródło wejścia USB i rozpocząć pokaz slajdów.



- Można zmienić opcje operacji PC Free lub dodać efekty specjalne poprzez podświetlenie **Opcja** na dole ekranu i naciśnięcie [Enter].
- Podczas używania funkcji interaktywnych, można obsługiwać pokaz slajdów przy użyciu pióra interaktywnego lub palca, zamiast pilota (EB-770Fi/EB-760Wi).

- 1** Naciskaj przycisk [USB] na pilocie, aż do pojawienia się ekranu listy plików PC Free



- Po wyświetleniu ekranu Wybierz dysk naciśnij przyciski strzałek w celu wyboru napędu i naciśnij [Enter].
- Aby wyświetlać obrazy zapisane na innym nośniku USB, podświetl **Wybierz dysk** w górnej części ekranu listy plików i naciśnij [Enter].

- 2** W celu lokalizacji plików należy wykonać jedną z następujących czynności:

- Jeśli wymagane jest wyświetlenie plików w podfolderze urządzenia, naciśnij przyciski strzałek, aby podświetlić folder i naciśnij [Enter].
- W celu przejścia z powrotem do poprzedniego poziomu folderu urządzenia podświetl **Do góry** i naciśnij [Enter].
- Aby przeglądać dodatkowe pliki w folderze, podświetl **Następna strona** lub **Poprzednia strona** i naciśnij [Enter] lub naciśnij na pilocie przyciski [Page] w górę lub w dół.

- 3** Wykonaj jedną z następujących czynności:

- W celu wyświetlenia indywidualnego obrazu naciśnij przyciski strzałek, aby podświetlić obraz i naciśnij [Enter]. (Naciśnij przycisk [Esc], aby powrócić do ekranu listy plików.)
- Aby wyświetlić pokaz slajdów wszystkich obrazów w folderze, naciśnij przyciski strzałek, aby podświetlić opcję **Pokaż slajdów** w dolnej części ekranu i naciśnij [Enter].



- Czas przełączania obrazu można zmienić przez podświetlenie **Opcja** w dolnej części ekranu i naciśnięcie [Enter].
- Jeśli jakiegokolwiek nazwy plików będą dłuższe niż obszar wyświetlania lub będą zawierały nieobsługiwane symbole, nazwy plików mogą zostać skrócone lub zmienione jedynie na wyświetlaczu ekranowym.

- 4** Podczas projekcji do sterowania wyświetlaczem należy używać następujących poleceń:

- W celu obrócenia obrazu naciśnij przycisk strzałki w górę lub w dół. Obraz można również obracać poprzez naciśnięcie piórem interaktywnym lub palcem (EB-770Fi/EB-760Wi).

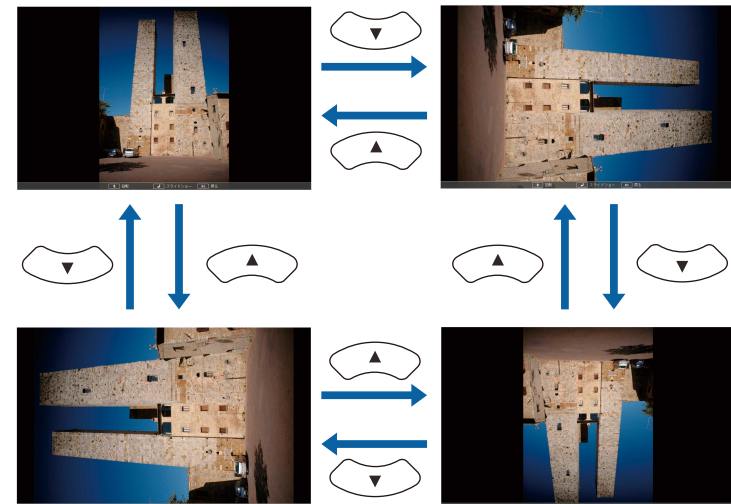

- W celu przejścia do następnego lub poprzedniego obrazu naciśnij przycisk strzałki w lewo lub w prawo.

Można go także przesuwając do przodu i do tyłu, poprzez naciśnięcie piórem interaktywnym lub palcem (EB-770Fi/EB-760Wi).

- 5** Aby zatrzymać wyświetlanie, wykonaj instrukcje ekranowe lub naciśnij przycisk [Esc].

Nastąpi powrót do ekranu listy plików.

- 6** W razie potrzeby wyłącz urządzenie USB, a następnie odłącz urządzenie od projektora.

» Tematy pokrewne

- "Opcje wyświetlania PC Free" [str.138](#)
- "Podłączenie do urządzenia USB" [str.39](#)

Rozpoczęcie prezentacji filmów PC Free

Po podłączeniu urządzenia USB do projektora można przełączyć na źródło USB i rozpocząć wyświetlanie filmu.



- Można zmienić opcje operacji PC Free poprzez podświetlenie **Opcja** w dolnej części ekranu i naciśnięcie [Enter].

- 1** Naciskaj przycisk [USB] na pilocie, aż do pojawienia się ekranu listy plików PC Free.



- Po wyświetleniu ekranu Wybierz dysk naciśnij przyciski strzałek w celu wyboru napędu i naciśnij [Enter].
- Aby wyświetlać obrazy zapisane na innym nośniku USB, podświetl **Wybierz dysk** w górnej części ekranu listy plików i naciśnij [Enter].

- 2** W celu lokalizacji plików należy wykonać jedną z następujących czynności:

- Jeśli wymagane jest wyświetlenie plików w podfolderze urządzenia, naciśnij przyciski strzałek, aby podświetlić folder i naciśnij [Enter].
- W celu przejścia z powrotem do poprzedniego poziomu folderu urządzenia podświetl **Do góry** i naciśnij [Enter].
- Aby przeglądać dodatkowe pliki w folderze, podświetl **Następna strona** lub **Poprzednia strona** i naciśnij [Enter] lub naciśnij na pilocie przyciski [Page] w górę lub w dół.

- 3** W celu odtworzenia filmu naciśnij przyciski strzałek, aby podświetlić plik i naciśnij [Enter].



- Jeśli jakiegokolwiek nazwy plików będą dłuższe niż obszar wyświetlania lub będą zawierały nieobsługiwane symbole, nazwy plików mogą zostać skrócone lub zmienione jedynie na wyświetlaczu ekranowym.
- Aby kolejno odtworzyć wszystkie filmy w folderze, wybierz opcję **Pokaz slajdów** w dolnej części ekranu.

4 Aby zatrzymać odtwarzanie filmu, naciśnij przycisk [Esc], podświetl **Wyjście** i naciśnij [Enter].

Nastąpi powrót do ekranu listy plików.

5 W razie potrzeby wyłącz urządzenie USB, a następnie odłącz urządzenie od projektora.

» Tematy pokrewne

- "Opcje wyświetlania PC Free" [str.138](#)
- "Podłączenie do urządzenia USB" [str.39](#)

Opcje wyświetlania PC Free

Użytkownik może wybrać te opcje wyświetlania, używając funkcji PC Free. W celu dostępu do tego ekranu podświetl pozycję **Opcja** w dolnej części ekranu PC Free i naciśnij [Enter].

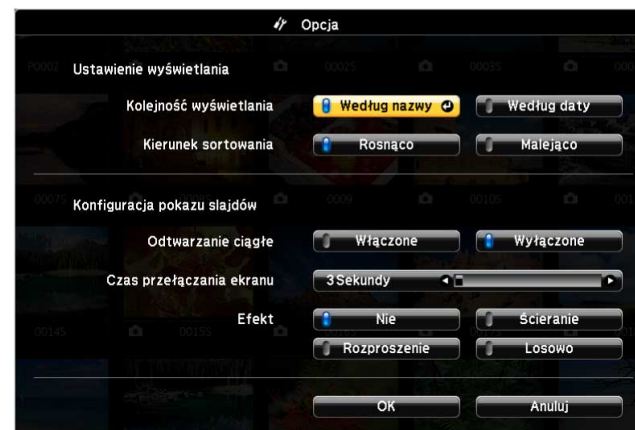

Ustawienie	Opcje	Opis
Kolejność wyświetlania	Według nazwy	Wyświetlanie plików w kolejności według nazw
	Według daty	Wyświetlanie plików w kolejności według daty
Kierunek sortowania	Rosnąco	Sortowanie plików w kolejności od pierwszego do ostatniego
	Malejąco	Sortowanie plików w kolejności od ostatniego do pierwszego
Odtwarzanie ciągle	Włączone	Ciągłe wyświetlanie pokazu slajdów
	Wyłączone	Jednorazowe wyświetlenie pokazu slajdów

Ustawienie	Opcje	Opis
Czas przełączania ekranu	Nie	Brak automatycznego wyświetlania następnego pliku
	1 sekunda do 60 sekund	Wyświetlanie plików dla wybranego czasu i automatyczne przełączanie na następny plik; obrazy o wysokiej rozdzielczości mogą być przełączane z trochę niższą szybkością
Efekt	Nie	Brak efektu
	Ścieranie	Przechodzenie między obrazami z efektem ścierania
	Rozproszenie	Przechodzenie między obrazami z efektem rozproszenia
	Losowo	Przejścia między obrazami z użyciem różnych efektów losowych

Funkcja Odtwarzanie treści projektora, umożliwia wyświetlanie treści na wystawach, jako reklamy cyfrowej (EB-775F/EB-770F). Można łatwo wyświetlić listy odtwarzania, które zawierają obrazy i filmy zapisane w zewnętrznym urządzeniu pamięci. Do wyświetlanego obrazu można także dodać efekty koloru i kształtu.



» Tematy pokrewne

- "Przełączanie na tryb Odtwarzanie treści" [str.140](#)
- "Wyświetlanie list odtwarzania użytkownika" [str.141](#)
- "Dodawanie efektów do wyświetlanego obrazu" [str.144](#)
- "Ograniczenia trybu Odtwarzanie treści" [str.145](#)

Przełączanie na tryb Odtwarzanie treści

Przed wyświetleniem list odtwarzania, należy przełączyć na tryb Odtwarzanie treści.



Po ustawieniu **Odtwarzanie treści** na **Włączone**, przy ustawieniu **Typ ekranu** na inny współczynnik kształtu z rozdzielczości projektora, ustawienie **Typ ekranu** jest resetowane.

- 1** Włącz projektor.
- 2** Naciśnij przycisk [Menu], wybierz menu **Działanie**, a następnie naciśnij przycisk [Enter].

Często używane eleme...	Działanie	
Obraz	Autom. wysz. źr.	Włączone
We/Wy sygnału	Ster. jasnością źródła światła	
Instalacja	Włącz zasilanie	Wyłączone
Wyświetlanie	Autom. wł. zasilania	Wyłączone
Działanie	Tryb uśpienia	Włączone
Zarządzanie	Czas trybu uśpienia	10 min
Sieć	Timer wyciszenia A/V	Włączone
Piéro/Dotyk	Tryb gotowości	Komunikacja wł.
Interaktywne	Port	Sieć LAN kablowa
Multiprojekcja	Szybkie uruchamianie	Wyłączone
Pamięć	Zasilanie USB	Wł. Przy projekcji
ECO	Przyc. odwróc. kier.	Wyłączone
Ustawienia początkow...	Zerowanie ustawień Działanie	
	Zarządzanie	
	Przycisk użytkownika	Tryb światła
	Logo użytkownika	
	Wzorec użytkownika	

- 3** Wybierz ustawienie **Odtwarzanie treści** i ustaw je na **Włączone**. Pojawi się okno potwierdzenia.
- 4** Wyłącz projektor, a następnie włącz go ponownie, aby włączyć tryb Odtwarzanie treści.

Wyświetlanie list odtwarzania użytkownika

Można wyświetlić listy odtwarzania, które zawierają obrazy i filmy w trybie Odtwarzanie treści.

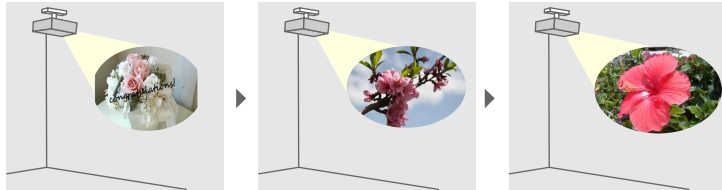

1 Utwórz swoje listy odtwarzania i wyeksportuj je do napędu flash USB na jeden z poniższych sposobów.

- Oprogramowanie Epson Projector Content Manager umożliwia tworzenie list odtwarzania i ich zapisywanie w zewnętrznym urządzeniu pamięci. Do wyświetlanego obrazu można także dodać efekty koloru i kształtu oraz harmonogram list odtwarzania.

Program Epson Projector Management można pobrać i zainstalować z następującej strony internetowej.

epson.sn

W celu uzyskania instrukcji, sprawdź dokument *Instrukcja obsługi oprogramowania Epson Projector Content Manager*.

- Epson Web Control umożliwia tworzenie list odtwarzania z wykorzystaniem przeglądarki internetowej i ich zapisywanie w zewnętrznym urządzeniu pamięci, podłączonym do projektora w sieci. Do wyświetlanego obrazu można także dodać efekty koloru i kształtu.
- Aplikacja Epson Creative Projection umożliwia tworzenie treści w urządzeniach iOS. Treści można także przesyłać do projektora bezprzewodowo.

Program Epson Creative Projection można pobrać ze sklepu App Store. Klient ponosi wszelkie opłaty za komunikację ze sklepem App Store.

2 W trybie Odtwarzanie treści, podłącz napęd flash USB do portu USB-A projektora.

3 Naciśnij przycisk [USB] na pilocie.

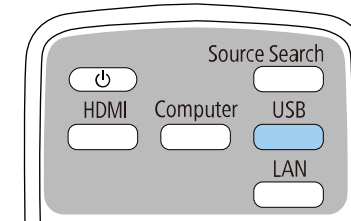

Wyświetlana jest ostatnio odtworzona lista odtwarzania. Jeśli przypisany jest harmonogram, lista odtwarzania zostanie odtworzona zgodnie ze schematem podanym w harmonogramie.



- W celu wyświetlenia swojej ulubionej listy odtwarzania, można także przytrzymać przyciski [Num] i przyciski numeryczne. Z użyciem oprogramowania do tworzenia list odtwarzania, można ustawić przycisk skrótu pilota.
- W celu wyboru z listy docelowej listy odtwarzania, wybierz **Przeglądarka USB** w menu **Działanie** projektora i użyj przycisków strzałek.

» Tematy pokrewne

- "Tworzenie list odtwarzania z wykorzystaniem Epson Web Control" [str.141](#)
- "Pobieranie najnowszej wersji dokumentów" [str.11](#)

Tworzenie list odtwarzania z wykorzystaniem Epson Web Control

W trybie Content Playback, można tworzyć listy odtwarzania z wykorzystaniem przeglądarki internetowej i zapisywać je w napędzie flash USB, podłączonym do projektora w sieci.

Uwaga

Podczas tworzenia list odtwarzania, nie należy wyjmować z projektora napędu flash USB lub rozłączać przewodu zasilającego projektora. Mogą zostać uszkodzone dane zapisane w napędzie flash USB.

- 1** Upewnij się, że projektor działa w trybie Odtwarzanie treści.
- 2** Upewnij się, że komputer lub urządzenie jest połączone z tą samą siecią, w której dostępny jest projektor.
- 3** Upewnij się, że napęd flash USB jest podłączony do gniazda USB-A projektora.
- 4** Uruchom przeglądarkę internetową w swoim komputerze lub urządzeniu.
- 5** Przejdź do ekranu Epson Web Control poprzez wprowadzenie adresu IP projektora w polu adresowym przeglądarki. Podczas wprowadzania adresu IPv6 umieść ten adres w nawiasie kwadratowym [i].

6 Wybierz Urządzenie pamięci USB.

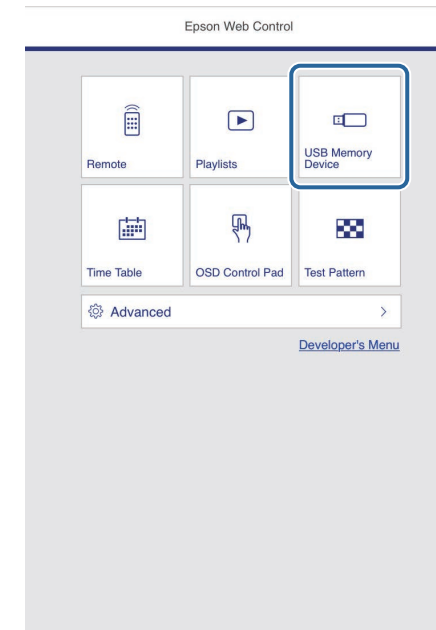

7 Wybierz **Prześlij nowe dane**.

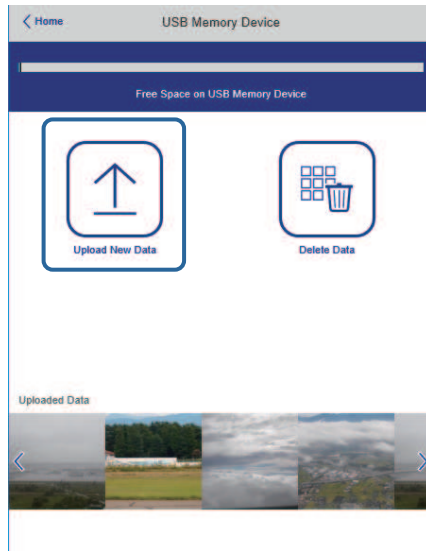

8 Wybierz obrazy lub filmy, które chcesz dodać do listy odtwarzania.



Przesyłać można pliki .avi, .jpeg (.jpg), .png, .bmp lub .gif. Aby dodać do listy odtwarzania pliki .mp4 lub .mov, użyj oprogramowania Epson Projector Content Manager lub aplikacji Epson Creative Projection.

Wybrane pliki są kopiowane do podłączonego napędu flash USB.

9 Wykonaj jedną z następujących czynności:

- Aby je dodać do istniejącej listy odtwarzania, wybierz **Dodaj do listy odtwarzania** i wybierz listę odtwarzania, do której chcesz je dodać.
- Aby utworzyć nową listę odtwarzania i dodać je do niej, wybierz **Utwórz nową listę odtwarzania**.

10 Edycja listy odtwarzania.

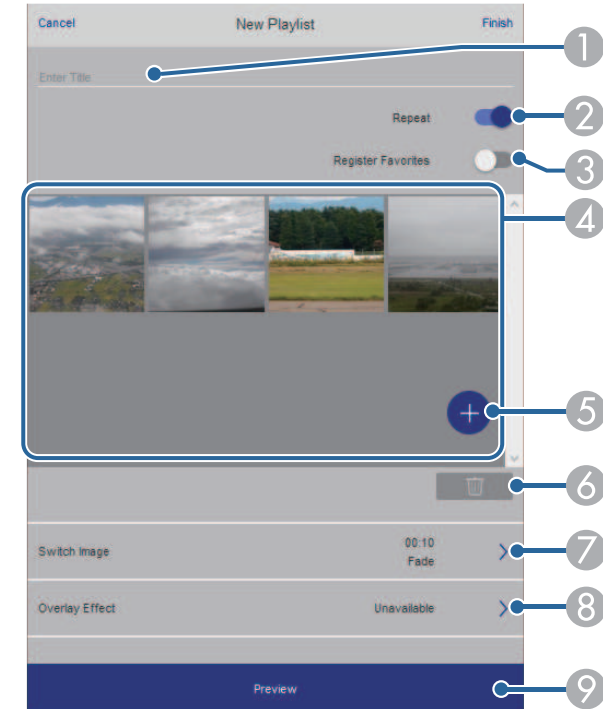

- 1 Edycja nazwy listy odtwarzania.
- 2 Wybór, czy ma być włączone powtarzanie odtwarzania.
- 3 Rejestracja listy odtwarzania w ulubionych.
Po zarejestrowaniu listy odtwarzania jako ulubione, można szybko rozpocząć odtwarzanie z użyciem ekranu **Remote** lub pilota.
- 4 Wyświetlanie obrazów lub filmów, dodanych do listy odtwarzania. Lista odtwarzania odtwarza obrazy lub filmy w kolejności.
- 5 Dodawanie obrazów lub filmów do listy odtwarzania.
- 6 Usuwanie obrazów lub filmów z listy odtwarzania.

- 7 Otwieranie ekranu **Przełącz obraz**.
Można określić odstęp czasu do przełączenia do następnego pliku obrazu. Można także wybrać efekt przejścia.
- 8 Otwieranie ekranu **Efekty**.
Do listy odtwarzania można dodać filtry predefiniowanego efektu koloru i kształtu. Można także utworzyć dostosowany efekt.
- 9 Podgląd listy odtwarzania.

11 Po zakończeniu edycji listy odtwarzania, wybierz **Zakończ**.



- Listę odtwarzania można odtworzyć z ekranu **Remote** lub **Lista odtwarzania**.
- Aby określić, kiedy lista odtwarzania zaczyna się i kończy, należy ustalić harmonogram listy odtwarzania z użyciem oprogramowania Epson Projector Content Manager.

» Tematy pokrewne

- "Opcje Kontrola sieci" [str.203](#)

Dodawanie efektów do wyświetlanego obrazu

Do wyświetlanego obrazu można dodać efekty koloru i kształtu w trybie Odtwarzanie treści.



- W celu użycia funkcji efektu należy regularnie używać funkcji **Tryb odświeżania**.
☛ **Zarządzanie > Tryb odświeżania**
- Ta funkcja jest niedostępna, w przypadku korzystania z funkcji **Nakładanie krawędzi**.

1 W trybie Odtwarzanie treści, naciśnij przycisk [Menu], wybierz menu **Działanie**, a następnie naciśnij [Enter].

Często używane eleme...	Działanie	
Obraz	Autom. wysz. źr.	Włączone
We/Wy sygnału	Ster. jasnością źródła światła	
Instalacja	Włącz zasilanie	Wyłączone
Wyświetlanie	Autom. wł. zasilania	Wyłączone
Działanie	Tryb uśpienia	Włączone
Zarządzanie	Czas trybu uśpienia	10 min
Sieć	Timer wyciszenia A/V	Włączone
Pióro/Dotyk	Tryb gotowości	Komunikacja wł.
Interaktywne	Port	Sieć LAN kablowa
Multiprojekcja	Szybkie uruchamianie	Wyłączone
Pamięć	Zasilanie USB	Wł. Przy projekcji
ECO	Przyc. odwróc. kier.	Wyłączone
Ustawienia początkow...	Zerowanie ustawień Działanie	
	Zarządzanie	
	Przycisk użytkownika	Tryb światła
	Logo użytkownika	
	Wzorec użytkownika	

2 Wybierz **Efekt nakładania** i naciśnij [Enter].

- 3** Wybierz opcję **Włączony** jako ustawienie **Efekt nakładania** i naciśnij [Enter].

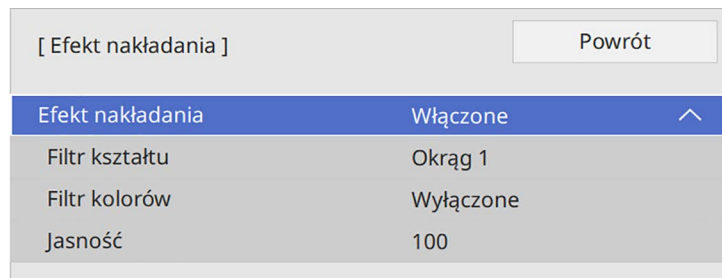

- 4** Wybierz **Filtr kształtu** i naciśnij [Enter].

- 5** Wyreguluj zgodnie z potrzebami każdą z następujących opcji:

- **Kształt** w celu wyboru efektu kształtu spośród kół, prostokątów lub kształtów niestandardowych.



Z użyciem oprogramowania Epson Projector Content Manager można dodawać obrazy jako kształty niestandardowe. W celu uzyskania szczegółów, sprawdź dokument *Instrukcja obsługi oprogramowania Epson Projector Content Manager*.

- **Efekt filtra** pozwala wybrać czy maska ma być zastosowana do wewnętrznych, czy zewnętrznych elementów wybranego kształtu.
- **Rozmiar** do ustawienia rozmiaru kształtu.
- **Pozycja** do ustawienia pozycji kształtu.



Jeśli używany jest niestandardowy kształt, nie można zmienić ustawień **Rozmiar** i **Pozycja**.

- 6** Wybierz **Filtr kolorów** i naciśnij [Enter].

- 7** Wyreguluj zgodnie z potrzebami każdą z następujących opcji:

- **Filtr kolorów** do wyboru koloru.
- **Dostosowane** do ustawienia niestandardowego koloru, przez indywidualną regulację **Czerwony**, **Zielony** i **Niebieski**.

- 8** Wybierz **Jasność** w celu ustawienia poziomu jasności.

- 9** Po zakończeniu naciśnij [Menu], aby opuścić menu.

Ograniczenia trybu Odtwarzanie treści

Ograniczenia dotyczące działania

W trybie Odtwarzanie treści, można wykonywać następujące operacje.

- Zmiana ustawienia **Temp. barwowa** w menu **Obraz** (po wybraniu **Ciepła biel** lub **Chłodna biel**, jako **Filtr kolorów**)
- Split Screen
- Zmiana ustawienia **Typ ekranu** w menu **Instalacja**
- Zmiana ustawienia **Ekran przy braku sygnału** w menu **Wyświetlanie**
- Zmiana ustawienia **Miej. zap. plik. log** w menu **Zarządzanie**
- Używanie **Nakładanie krawędzi** z funkcją **Efekty feature**
- Automatyczne wykrywanie sygnału wejściowego
- Zmiana **Hasła funkcji Remote** w menu **Ustawienia sieciowe**
- PC Free
- Kamera USB do dokumentów
- Funkcja dostarczania ekranu z użyciem oprogramowania Epson iProjection

» Tematy pokrewne

- "Ustawienia jakości obrazu - Menu Obraz" [str.226](#)
- "Menu Sieć - Menu Ustawienia sieciowe" [str.245](#)
- "Jednoczesna projekcja wielu obrazów" [str.131](#)
- "Ustawienie typu ekranu" [str.59](#)
- "Projekcja prezentacji PC Free" [str.134](#)

Wyświetlany obraz i dźwięk można tymczasowo wyłączyć.

To ustawienie jest skuteczne, gdy wymagane jest przekierowanie uwagi oglądających podczas prezentacji.

Jednak dźwięk i obraz są nadal przekazywane, dlatego nie można wznowić projekcji od miejsca jej zatrzymania.

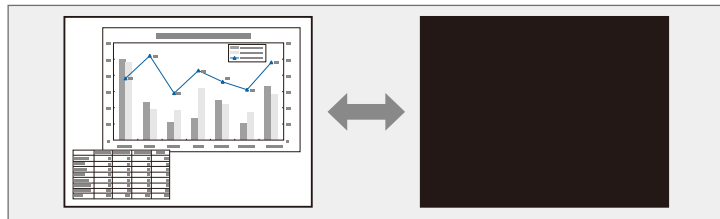

- "Pasek narzędzi trybu adnotacji" [str.111](#)

- 1** Naciśnij przycisk [A/V Mute] na pilocie, aby tymczasowo zatrzymać projekcję i wyciszyć dźwięk.

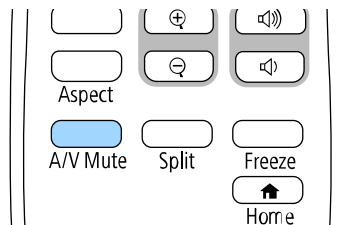

- 2** Aby przywrócić obraz i dźwięk, ponownie naciśnij [A/V Mute].



- Projekcję można także zatrzymać z wykorzystaniem interaktywnego paska narzędzi (EB-770Fi/EB-760Wi).
- Zasilanie projektora zostanie wyłączone automatycznie 30 minut po włączeniu funkcji Wycisz A/V. Tę funkcję można wyłączyć.
☛ **Działanie > Timer wyciszenia A/V**

» Tematy pokrewne

- "Pasek narzędzi trybu tablicy" [str.104](#)

Użytkownik może tymczasowo zatrzymać akcję w wideo lub w prezentacji komputerowej i zatrzymać bieżący obraz na ekranie. Jednak dźwięk i obraz są nadal przekazywane, dlatego nie można wznowić projekcji od miejsca jej zatrzymania.

- 1** Naciśnij przycisk [Freeze] na pilocie, aby zatrzymać akcję wideo.

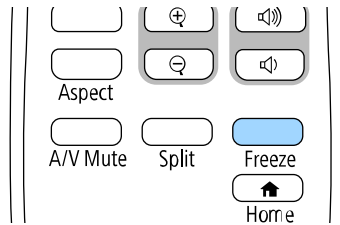

- 2** Aby ponownie uruchomić trwającą akcję wideo, ponownie naciśnij [Freeze].

Użytkownik może zwrócić uwagę na części prezentacji poprzez powiększenie części obrazu i powiększenie jej na ekranie.

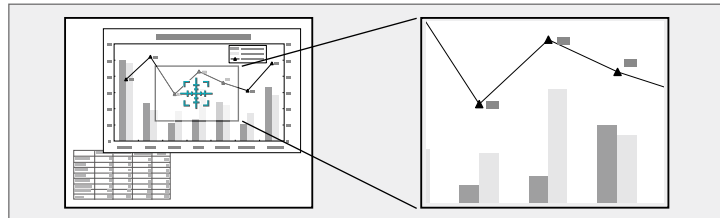

Ta funkcja jest niedostępna, jeśli jest włączone ustawienie **Skalowanie** w menu projektora **Obraz** (EB-775F/EB-770Fi/EB-770F).

- W celu przesuwania powiększonego obrazu dookoła użyj przycisków strzałek.
- W celu zmniejszenia obrazu naciśnij przycisk [E-Zoom] -.
- Aby przywrócić oryginalny rozmiar obrazu, naciśnij [Esc].

Powiększony obraz jest wyświetlany, a na ekranie pokazywany jest także współczynnik powiększenia.

Wybrany obszar można powiększyć jeden do czterech razy w 25 krokach.

Podczas projekcji obrazów z kamery do dokumentów firmy Epson przy użyciu połączenia USB możesz powiększać wybrany obszar od jednego do ośmiu razy w 57 krokach.

1 Naciśnij przycisk [E-Zoom] + na pilocie.

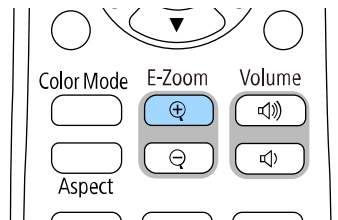

Użytkownik widzi na ekranie krzyżyk wskazujący środek powiększanego obszaru.

2 Użyj następujących przycisków na pilocie w celu dopasowania powiększonego obrazu:

- Użyj przycisków strzałek do ustawienia krzyżyka w obszarze, który ma zostać powiększony. W celu przesunięcia krzyżyka po przekątnej naciśnij w tym samym czasie dowolną parę sąsiednich przycisków strzałek.
- Naciśnij wielokrotnie przycisk [E-Zoom] + w celu powiększenia obrazu. Naciśnij i przytrzymaj przycisk [E-Zoom] + w celu szybszego powiększenia.

Obraz można zapisać w projektorze i wyświetlać przy włączaniu projektora. Obraz można także wyświetlać, gdy projektor nie odbiera sygnału wejścia. Obraz jest nazywany logo użytkownika.

Użytkownik może wybrać zdjęcie, grafikę lub logo firmy jak logo użytkownika użyteczne do identyfikacji właściciela projektora w celu zabezpieczenia przed kradzieżą. Użytkownik może zapobiec zmianom logo użytkownika poprzez ustawienie zabezpieczenia hasłem.



- Po włączeniu **Zabezpieczenie menu** dla ustawienia **Logo użytkownika**, przed wykonaniem podanych tu czynności w celu zapisania logo użytkownika, ustaw je na **Wył.**
- Po skopiowaniu ustawień menu z jednego projektora do drugiego z użyciem funkcji ustawień wsadowych jest także kopiowane logo użytkownika. Jako logo użytkownika nie należy rejestrować informacji, które nie mają być udostępniane między wieloma projektorami.
- Nie można zapisywać zawartości, która jest zabezpieczona przez HDCP.
- Po ustawieniu **Odtwarzanie treści** na **Włączone**, logo użytkownika można wyświetlać wyłącznie po uruchomieniu projektora (EB-775F/EB-770F).

1 Wyświetl obraz, który ma być logo użytkownika.

2 Naciśnij przycisk [Menu], wybierz menu **Zarządzanie** i naciśnij [Enter].

Często używane eleme...	Zarządzanie
Obraz	Przycisk użytkownika Tryb światła
We/Wy sygnału	Logo użytkownika
Instalacja	Wzorec użytkownika
Wyświetlanie	Blokada działania Wyłączone
Działanie	Jednolitość koloru
Zarządzanie	Tryb odświeżania
Sieć	Kalibracja źród. światła
Pióro/Dotyk	Data i czas
Interaktywne	Ustawienia harmon.
Multiprojektja	Zasil.bezprzew.LAN
Pamięć	Diagn. bezprz. LAN 1
ECO	Miej. zap. plik. log USB i pamięć wewnętrzna
Ustawienia początkow...	Zakr. konf. wsadowej
	Język Polski
	Informacje
	Wyświetlaj dzienniki
	Zerowanie ustawień Zarządz...

3 Wybierz **Logo użytkownika** > **Ustawienia startowe** i naciśnij [Enter].
Pojawi się pytanie o użycie wyświetlanego obrazu jako logo użytkownika.



Regulacje takie jak **Korekta geometryczna**, **E-Zoom**, **Kształt obrazu**, **Skalowanie** (wyłącznie EB-775F/EB-770Fi/EB-770F) lub **Typ ekranu**, są tymczasowo anulowane, po wybraniu **Logo użytkownika**.

4 Wybierz **Tak** i naciśnij [Enter].



W zależności od bieżącego sygnału obrazu rozmiar ekranu może się zmienić w celu dopasowania do rozdzielczości sygnału obrazu.

- 5** Sprawdź wyświetlany obraz, a następnie wybierz **Tak**, aby zapisać go jako logo użytkownika.

Logo użytkownika jest zastępowane i wyświetlany jest komunikat zakończenia.

- 6** Naciśnij [Esc] w celu zamknięcia ekranu komunikatu.

- 7** Wybierz menu **Wyświetlanie** i naciśnij [Enter].

Często używane eleme...	Wyświetlanie	
Obraz	Wyświetlenie wzorca	
We/Wy sygnału	Typ wzorca	
Instalacja	Ekran przy braku sygnału	Niebieski
Wyświetlanie	Ekran startowy	Włączone
Działanie	Auto wyśw. ekr. głów.	Włączone
Zarządzanie	Sortuj miniatury źródła	Włączone
Sieć	Komunikaty	Włączone
Pióro/Dotyk	Menu Obrót	Wyłączone
Interaktywne	Menu Kolor	Biel
Multiprojekcja	Wyrównanie panelu	Włączone
Pamięć	Wybór koloru	R
ECO	Kolor wzorca	R/G/B
Ustawienia początkow...	Rozp. regulacje	
	Zerowanie	
	Ustawienie Split Screen	
	Zerowanie ustawień Wyświet...	
	Działanie	

- 8** Wybierz, kiedy wyświetlić ekran Logo użytkownika:

- W celu wyświetlenia przy braku sygnału wejścia wybierz ustawienie **Ekran przy braku sygnału** i ustaw je na **Logo**.
- W celu wyświetlenia przy każdym włączeniu projektora wybierz **Ekran startowy** i ustawienie **Włączone**.



Aby zapobiec zmianom ustawień **Logo użytkownika**, włącz **Zabezpieczenie menu** dla ustawienia **Logo użytkownika** i ustaw hasło.

» Tematy pokrewne

- "Wybór rodzajów zabezpieczenia hasłem" [str.169](#)

Istnieją cztery rodzaje wzorców wstępnie zarejestrowanych w projektorze, np. linie z podziałką lub siatki. Można wyświetlać te wzorce w celu uzyskania pomocy podczas prezentacji za pomocą ustawień **Wyświetlenie wzorca**.

Możliwe jest także zapamiętanie aktualnie wyświetlanego obrazu jako Wzorec użytkownika.



- Po zapisaniu ustawienia Wzorec użytkownika wzorec ten nie będzie można przywrócić do domyślnych wartości fabrycznych.
- Nie można zapisywać zawartości, która jest zabezpieczona przez HDCP.

- 1** Wyświetl obraz, który ma zostać zapisany jako Wzorec użytkownika.
- 2** Naciśnij przycisk [Menu], wybierz menu **Zarządzanie** i naciśnij [Enter].

Często używane eleme...	Zarządzanie
Obraz	Przycisk użytkownika Tryb światła
We/Wy sygnału	Logo użytkownika
Instalacja	Wzorec użytkownika
Wyświetlanie	Blokada działania Wyłączone
Działanie	Jednolitość koloru
Zarządzanie	Tryb odświeżania
Sieć	Kalibracja źród. światła
Pióro/Dotyk	Data i czas
Interaktywne	Ustawienia harmon.
Multiprojekcja	Zasil.bezprzew.LAN
Pamięć	Diagn. bezprz. LAN 1
ECO	Miej. zap. plik. log USB i pamięć wewnętrzna
Ustawienia początkow...	Zakr. konf. wsadowej
	Język Polski
	Informacje
	Wyświetlaj dzienniki
	Zerowanie ustawień Zarządz...

- 3** Wybierz **Wzorec użytkownika** i naciśnij [Enter].

Pojawi się pytanie odnośnie użycia wyświetlanego obrazu jako Wzorec użytkownika.



Regulacje takie jak **Geometria obrazu**, **E-Zoom**, **Kształt obrazu** lub **Przesunięcie obrazu**, są tymczasowo anulowane w przypadku wybrania ustawienia **Wzorec użytkownika**.

- 4** Wybierz **Tak** i naciśnij [Enter].
Pojawi się pytanie odnośnie zapisania obrazu Wzorec użytkownika.
- 5** Wybierz **Tak** i naciśnij [Enter].
Nastąpi wyświetlenie komunikatu zakończenia.
- 6** Wybierz menu **Wyświetlanie** i naciśnij [Enter].

Często używane eleme...	Wyświetlanie
Obraz	Wyświetlenie wzorca
We/Wy sygnału	Typ wzorca
Instalacja	Ekran przy braku sygnału Niebieski
Wyświetlanie	Ekran startowy Włączone
Działanie	Auto wyśw. ekr. głów. Włączone
Zarządzanie	Sortuj miniatury źródła Włączone
Sieć	Komunikaty Włączone
Pióro/Dotyk	Menu Obrót Wyłączone
Interaktywne	Menu Kolor Biel
Multiprojekcja	Wyrównanie panelu Włączone ^
Pamięć	Wybór koloru R
ECO	Kolor wzorca R/G/B
Ustawienia początkow...	Rozp. regulacje
	Zerowanie
	Ustawienie Split Screen
	Zerowanie ustawień Wyświet...
	Działanie

- 7** Wybierz **Typ wzorca** i ustaw go jako **Wzorec użytkownika**.

- 8 Wybierz **Wyświetlenie wzorca** i naciśnij [Enter].
Zapisany obraz jest wyświetlany.

Można zapisać dostosowane ustawienia, a następnie wybrać zapisane ustawienia, gdy będzie wymagane ich użycie.

- 1** Włącz projektor i wyświetl obraz.
- 2** Naciśnij przycisk [Menu], wybierz menu **Pamięć** i naciśnij [Enter].

Często używane eleme...	Jednolitość koloru	
Obraz	Tryb światła	Normalny
We/Wy sygnału	Dopasowanie kolorów	
Instalacja	RGBCMY	
Wyświetlanie	Zerowanie ustawień Multipr...	
Działanie	Pamięć	
Zarządzanie	Zapisz w pamięci	
Sieć	Wywołaj z pamięci	
Pióro/Dotyk	Zmień n. pam.	
Interaktywne	Skasuj pamięć	
Multiprojektacja	Zerowanie ustawień Pamięć	
Pamięć	ECO	
ECO	Tryb światła	Normalny
Ustawienia początkow...	Tryb uśpienia	Włączone ^
	Czas trybu uśpienia	10 min
	Timer wyciszenia AV	Włączone
	Tryb gotowości	Komunikacja wł.
	Ustawienia początkowe/wszystkie	

- 3** Wybierz jedną z poniższych opcji:
 - **Zapisz w pamięci** umożliwia zapisanie bieżących ustawień w pamięci (dostępnych jest 10 pamięci z różnymi nazwami).



- Można zapisać następujące ustawienia.
 - Ustawienia menu **Obraz** dla każdego trybu koloru
 - **Zakres wideo** i **Nadmierne skanowanie** w menu **We/Wy sygnału**
 - **Tryb światła** i **Poziom jasności** w menu **Działanie**
 - **Dopasowanie kolorów** w menu **Multiprojektacja** (EB-775F/EB-770Fi/EB-770F)
 - Już używana nazwa w pamięci jest wskazywana niebieskim znakiem. Zapisanie pod poprzednio zapisaną nazwą, spowoduje zastąpienie tych ustawień ustawieniami bieżącymi.

- **Wywołaj z pamięci** umożliwia zastąpienie bieżących ustawień ustawieniami zapisanymi.
- Funkcja **Zmień n. pam.** umożliwia zmianę nazwy zapisanej pamięci.
- Funkcja **Skasuj pamięć** umożliwia usunięcie wybranych ustawień pamięci.

- 4** Naciśnij [Menu] lub [Esc], aby opuścić menu.



- Zapisany Tryb koloru jest wyświetlany z prawej strony nazwy pamięci.
- Aby usunąć wszystkie zapisane dane w pamięci, wybierz **Zerowanie ustawień Pamięć**.

» Tematy pokrewne

- "Ustawienia jakości obrazu - Menu Obraz" [str.226](#)
- "Ustawienia sygnału wejścia - Menu We/Wy sygnału" [str.229](#)
- "Ustawienia funkcji projektora - Menu Działanie" [str.236](#)
- "Ustawienia działania wielu projektorów - Menu Multiprojektacja" [str.260](#)

Można połączyć wyświetlane obrazy z co najmniej dwóch projektorów, aby utworzyć jeden jednolity obszar obrazu. (Multiprojektacja)

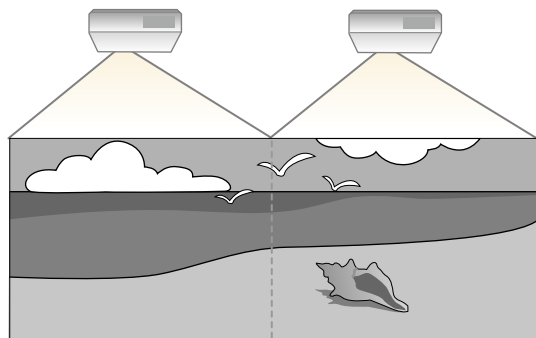

- Przed uruchomieniem projekcji, upewnij się, że ustawiono **Tryb koloru** na **Multiprojektacja** w menu **Obraz** projektora dla wszystkich projektorów (EB-775F/EB-770Fi/EB-770F).
- W niektórych przypadkach jasność i odcień kolorów mogą się nieznacznie różnić, nawet po korekcji.
- Jeśli różnice jasności i odcienia koloru staną się z czasem bardziej zauważalne, powtórz regulację.

Dla uzyskania najlepszych wyników, wybierz ustawienia i regulacje dla wielu obrazów projektorów w tej kolejności:

EB-775F/EB-770Fi/EB-770F:

- Ustawienie ID projektora
- Dopasowanie jednolitości koloru
- Nakładanie krawędzi obrazów
- Dopasowanie kolorów obrazu
- Regulacja poziomu czerni
- Regulacja RGBCMY
- Skalowanie obrazu

EB-760Wi/EB-760W:

- Ustawienie ID projektora

- Dopasowanie jednolitości koloru
- Ustawienie **Tryb światła** na **Dostos.** i regulacja **Poziom jasności** w menu **Działanie** projektora.
 - ☛ **Działanie > Ster. jasnością źródła światła > Tryb światła**
- Regulacja RGBCMY



Zalecamy regulację obrazu co najmniej 30 minut po rozpoczęciu wyświetlania, ponieważ bezpośrednio po włączeniu projektora obrazy nie są stabilne.

» Tematy pokrewne

- "System identyfikacji projektora do sterowania wieloma projektorami" [str.154](#)
- "Dopasowanie jednolitości koloru" [str.156](#)
- "Układanie obrazów sąsiadująco na jednym obrazie" [str.158](#)
- "Nakładanie krawędzi obrazów" [str.159](#)
- "Dopasowanie kolorów obrazu" [str.161](#)
- "Regulacja poziomu czerni" [str.162](#)
- "Regulacja RGBCMY" [str.165](#)
- "Skalowanie obrazu" [str.165](#)

System identyfikacji projektora do sterowania wieloma projektorami

Po zestawieniu wielu projektorów do projekcji obrazów, można korygować jasność i odcień koloru obrazu każdego projektora, aby odcienie kolorów obrazu każdego projektora były do siebie dopasowane.

Można ustawić unikatowy ID projektora dla każdego projektora w celu ich indywidualnej obsługi z wykorzystaniem pilota, a następnie wyregulować jasność i kolor każdego z projektorów.

» Tematy pokrewne

- "Ustawienie ID projektora" [str.155](#)
- "Wybór projektora do używania" [str.155](#)

Ustawienie ID projektora

Aby sterować wieloma projektorami z pilota, przydziel każdemu projektorowi unikatowy ID.

- 1** Naciśnij przycisk [Menu] i wykonaj następujące czynności:
 - **EB-775F/EB-770Fi/EB-770F:** wybierz menu **Multiprojektcja** i naciśnij [Enter].
 - **EB-760Wi/EB-760W:** wybierz menu **Instalacja** i naciśnij [Enter].
- 2** Wybierz **ID projektora** i naciśnij [Enter].
- 3** Użyj przycisków strzałek do wyboru numeru identyfikacji, który ma być zostać użyty dla projektora. Następnie naciśnij [Enter].

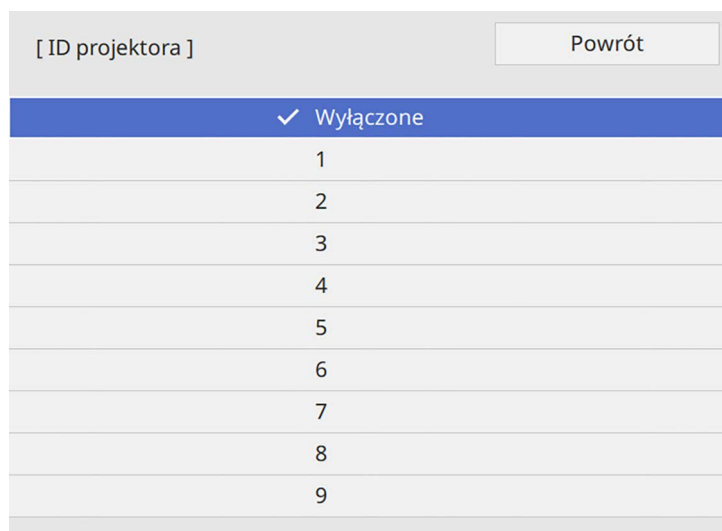

- 4** Naciśnij [Menu] lub [Esc], aby opuścić menu.
- 5** Powtórz podane czynności dla wszystkich innych projektorów, które mają być sterowane z pilota.

Wybór projektora do używania

Po ustawieniu ID projektora wybierz ID dla projektora, którym chcesz sterować przez pilota.

- 1** Skieruj pilota w stronę docelowego projektora i naciśnij przycisk [ID].

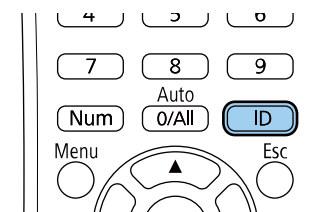

Na ekranie projekcji zostanie wyświetlony bieżący ID projektora. Identyfikator zniknie po około 3 sekundach.

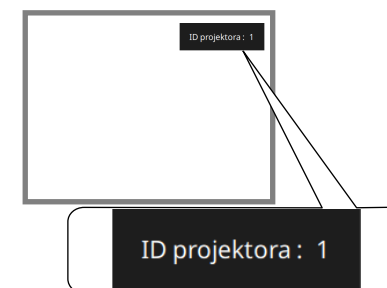

- 2** Trzymając naciśnięty przycisk [ID] naciśnij przycisk, którego numer odpowiada identyfikatorowi obsługiwanego projektora.

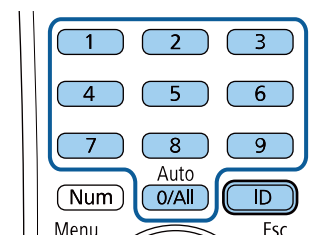

Został wybrany projektor, który chcesz obsługiwać.



- Po wybraniu [0/All] na pilocie można sterować wszystkimi projektorami, niezależnie od ustawienia **ID projektora**.
- Po ustawieniu opcji **ID projektora** na **Wyłączone**, projektorem można sterować używając pilota, po każdym wybraniu identyfikatora pilotem.
- ID projektora jest zapisywany w pilocie. Nawet po wyjęciu baterii z pilota (np. w celu ich wymiany) zapisany ID jest utrzymywany. Jednakże jeśli baterie zostaną wyjęte z pilota na dłuższy czas, ID zostanie przywrócony do jego ustawienia domyślnego (0/All).
- Przy jednoczesnym używaniu wielu pilotów, obsługa projektorów może nie być możliwa, z powodu zakłóceń podczerwieni.

Dopasowanie jednolitości koloru

Jeśli odcienie kolorów obrazu są nierówne, można wyregulować zrównoważenie odcienie kolorów. Wyreguluj ustawienie **Jednolitość koloru** dla każdego projektora.



Odcień koloru może nie być jednolity nawet po regulacji jednolitości koloru.

1

Naciśnij przycisk [Menu], wybierz menu **Zarządzanie** i naciśnij [Enter].

Często używane eleme...	Zarządzanie	
Obraz	Przycisk użytkownika	Tryb światła
We/Wy sygnału	Logo użytkownika	
Instalacja	Wzorzec użytkownika	
Wyświetlanie	Blokada działania	Wyłączone
Działanie	Jednolitość koloru	
Zarządzanie	Tryb odświeżania	
Sieć	Kalibracja źród. światła	
Pióro/Dotyk	Data i czas	
Interaktywne	Ustawienia harmon.	
Multiprojektacja	Zasil.bezprzew.LAN	
Pamięć	Diagn. bezprz. LAN	1
ECO	Miej. zap. plik. log	USB i pamięć wewnętrzna
Ustawienia początkow...	Zakr. konf. wsadowej	
	Język	Polski
	Informacje	
	Wyświetlaj dzienniki	
	Zerowanie ustawień Zarządz...	
	Sieć	

2 Wybierz **Jednolitość koloru** i naciśnij [Enter].

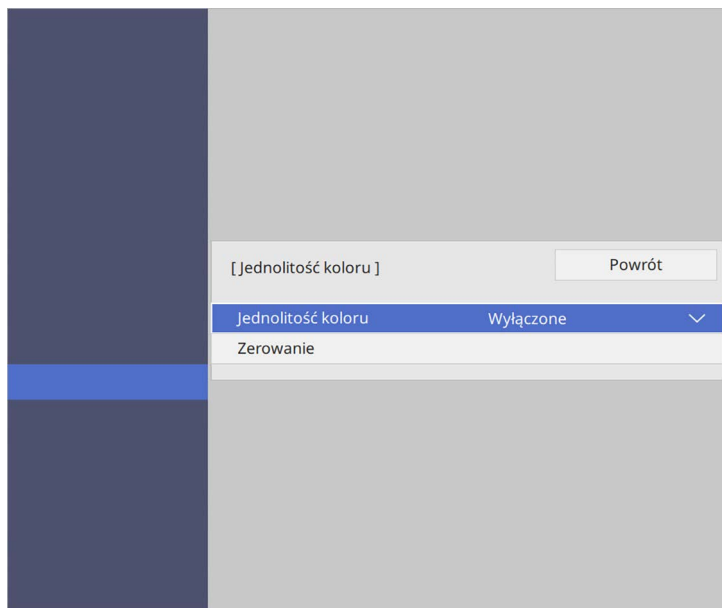

Dostępnych jest osiem poziomów regulacji, od bieli do szarego i czarnego. Każdy poziom można regulować oddzielnie.

7 Wybierz **Rozp. regulacje** i naciśnij [Enter].

8 Wybierz obszar obrazu, który ma być wyregulowany, a następnie naciśnij [Enter].

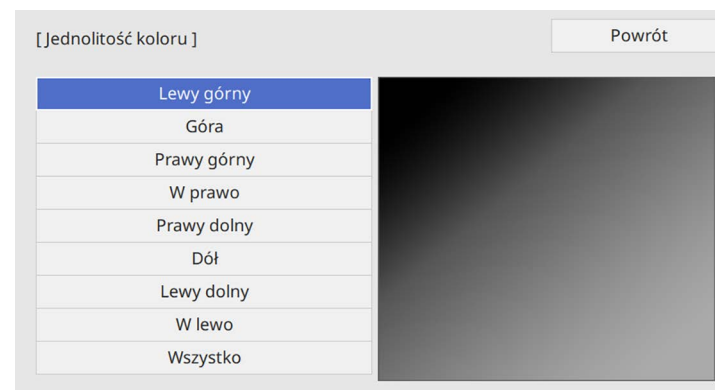

3 Ponownie wybierz **Jednolitość koloru** i naciśnij [Enter].

4 Wybierz **Włączone** i naciśnij [Enter]. Następnie naciśnij [Esc].

5 Wybierz **Poziom regulacji** i naciśnij [Enter].

6 Wybierz pierwszy poziom regulacji, który ma być wyregulowany i naciśnij [Esc].

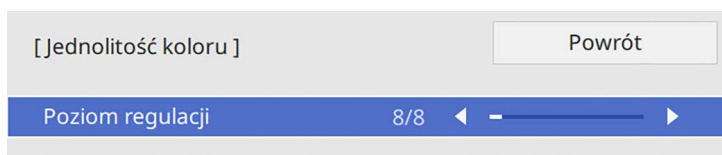

Wyreguluj każdy poziom indywidualnie, a następnie wybierz **Wszystko** i wyreguluj cały ekran.

9 Wybierz **Czerwony**, **Zielony** lub **Niebieski**, a następnie w razie potrzeby, wyreguluj odcień koloru.





Ekran regulacji zmienia się po każdorazowym naciśnięciu przycisku [Enter].

- 10** Aby powrócić do poprzedniego ekranu wybierania obszaru, naciśnij przycisk [Esc].
- 11** Powtórz regulacje koloru dla każdego obszaru.
- 12** Powrót do kroku 5 i powtórz wszystkie czynności, aby wyregulować inne poziomy.
- 13** Po zakończeniu, naciśnij [Menu], aby wyjść.

Układanie obrazów sąsiadująco na jednym obrazie

Ten sam obraz można wyświetlić z maksymalnie 15 projektorów w celu utworzenia jednego, dużego obrazu z użyciem funkcji Ukł. sąsiadująco. (EB-775F/EB-770Fi/EB-770F).

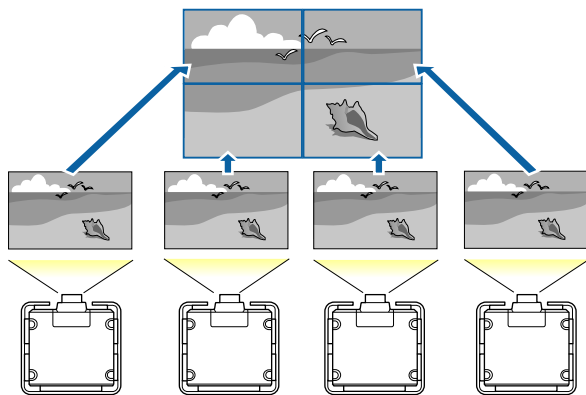

Przed ułożeniem sąsiadująco, należy się upewnić, że wyświetlane z projektorów obrazy są prostokątne, prawidłowego rozmiaru i ostrości.

» Tematy pokrewne

- "Konfiguracja funkcji Ukł. sąsiadująco" [str.158](#)

Konfiguracja funkcji Ukł. sąsiadująco

Układanie sąsiadująco można skonfigurować ręcznie.

- 1** Włącz projektor.
- 2** Naciśnij przycisk [Menu], wybierz menu **Multiprojektcja** i naciśnij [Enter].

Często używane eleme...	Multiprojektcja	
Obraz	ID projektora	Wyłączone
We/Wy sygnału	Ukł. sąsiadująco	
Instalacja	Korekta geometryczna	Korekta punktowa
Wyświetlanie	Nakładanie krawędzi	
Działanie	Skalowanie	
Zarządzanie	Jednolitość koloru	
Sieć	Tryb światła	Normalny
Pióro/Dotyk	Dopasowanie kolorów	
Interaktywne	RGBCMY	
	Zerowanie ustawień Multipr...	
Multiprojektcja	Pamięć	
Pamięć	Zapisz w pamięci	
ECO	Wywołaj z pamięci	
Ustawienia początkow...	Zmień n. pam.	
	Skasuj pamięć	
	Zerowanie ustawień Pamięć	
	ECO	

3 Wybierz **Ukł. sąsiadująco** > **Układ** i naciśnij [Enter].

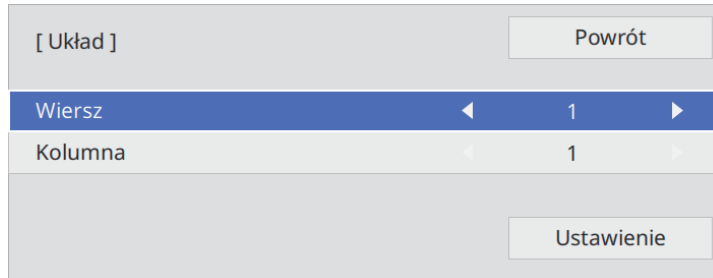

4 Wybierz liczbę wierszy i kolumn ustawianych, jako **Wiersz** i **Kolumna**. Następnie wybierz **Ustawienie** i naciśnij [Enter].

5 Przed przejściem do następnej czynności, powtórz poprzednie czynności z każdym ustawianym projektorem.

6 Wybierz **Ust. lokaliz.** i naciśnij [Enter].

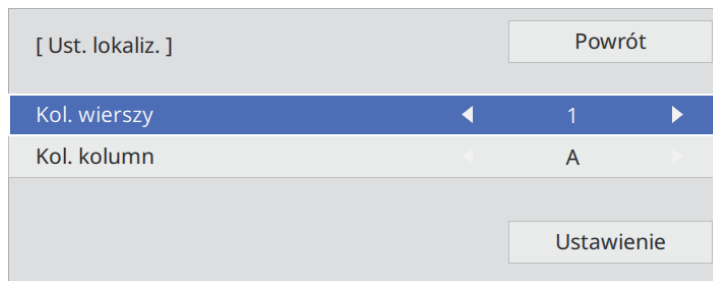

7 Wybierz pozycję każdego obrazu projektora w następujący sposób:

- **Kol. wierszy** w celu kolejnego ułożenia ekranów od góry do dołu, rozpoczynając od **1** na górze

- **Kol. kolumn** do układu ekranów od lewej do prawej, rozpoczynając od **A** z lewej

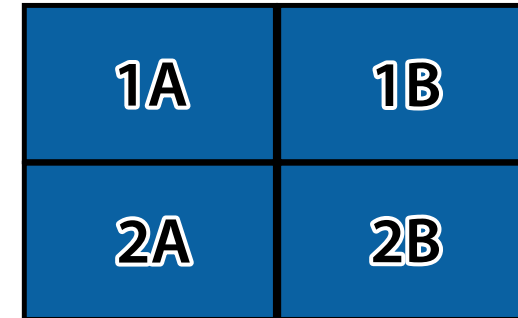

Wybierz **Ustawienie** i naciśnij [Enter].

8 Przed przejściem do następnej czynności, powtórz poprzednie czynności z każdym ustawianym projektorem.

9 Wprowadź sygnał wejścia w celu wyświetlenia obrazu.

Po wykonaniu tutaj tych czynności, dopasuj obrazy pod kątem jakichkolwiek czynności i różnic kolorów.

Nakładanie krawędzi obrazów

Aby utworzyć jednolity obraz z wielu projektorów, można użyć funkcję projektora Nakładanie krawędzi (EB-775F/EB-770Fi/EB-770F).

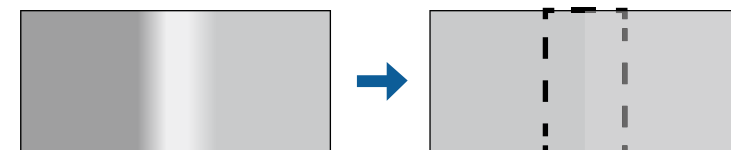

- 1** Naciśnij przycisk [Menu], wybierz menu **Multiprojektcja** i naciśnij [Enter].

Często używane eleme...	Multiprojektcja
Obraz	ID projektora Wyłączone
We/Wy sygnału	Ukł. sąsiadująco
Instalacja	Korekta geometryczna Korekta punktowa
Wyświetlanie	Nakładanie krawędzi
Działanie	Skalowanie
Zarządzanie	Jednolitość koloru
Sieć	Tryb światła Normalny
Pióro/Dotyk	Dopasowanie kolorów
Interaktywne	RGBCMY
	Zerowanie ustawień Multipr...
Multiprojektcja	Pamięć
Pamięć	Zapisz w pamięci
ECO	Wywołaj z pamięci
Ustawienia początkow...	Zmień n. pam.
	Skasuj pamięć
	Zerowanie ustawień Pamięć
	ECO

- 2** Wybierz **Nakładanie krawędzi** i naciśnij [Enter].
- 3** Włącz ustawienia **Nakładanie krawędzi**, **Linia pomocnicza** i **Wzór pomocniczy**.

 Wybierz różne ustawienie **Kolor prowadnicy** dla każdego projektora, aby wyraźnie widzieć obszar nakładania.

- 4** Wybierz krawędź do nałożenia w każdym projektorze i naciśnij [Enter].

Nastąpi wyświetlenie poniższego ekranu:

[Krawędź górna]	Powrót
Nakładanie	Wyłączone
Poz. pocz. nakładan.	0 —————
Zakres nakładania	0 —————
Krzywa nakładania	0

- 5** Wybierz ustawienie **Nakładanie** i wybierz **Włączone**.
- 6** Wybierz ustawienie **Poz. pocz. nakładan.** i wyreguluj pozycję początkową nakładania
- 7** Wybierz ustawienie **Zakres nakładania** i użyj przycisków strzałek do wyboru szerokości obszaru nakładania, aby wyświetlane prowadnice były na krawędziach nakładającego się obszaru pomiędzy dwoma obrazami.

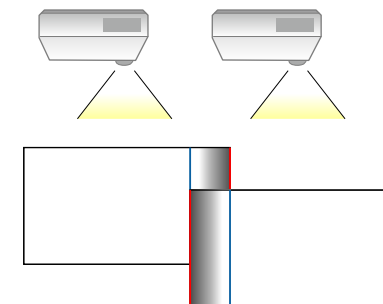

- 8** Aby powrócić do poprzedniego ekranu, naciśnij przycisk [Esc].
- 9** Wybierz ustawienie **Krzywa nakładania** i wybierz gradient dla wycieniowanego obszaru na projektorach.

10 Gdy nakładane są krawędzie, wyłącz ustawienia **Linia pomocnicza** i **Wzór pomocniczy** w każdym projektorze, aby sprawdzić ustawienia końcowe.

11 Po zakończeniu, naciśnij [Menu].



Jeśli nakładany obszar nie zachodzi dokładnie, popraw kształt nakładanego obszaru, używając ustawienia **Korekta punktowa**.

Dopasowanie kolorów obrazu

Użytkownik może dopasować jakość wyświetlania wielu projektorów sąsiadujących ze sobą (EB-775F/EB-770Fi/EB-770F).

Przed rozpoczęciem, włącz wszystkie projektory, aby można było wybrać ustawienia jakości obrazu, które pasują na jednolitym ekranie.

1 Naciśnij przycisk [Menu], wybierz menu **Multiprojektcja** i naciśnij [Enter].

Często używane eleme...	Multiprojektcja
Obraz	ID projektora Wyłączone
We/Wy sygnału	Ukł. sąsiadująco
Instalacja	Korekta geometryczna Korekta punktowa
Wyświetlanie	Nakładanie krawędzi
Działanie	Skalowanie
Zarządzanie	Jednolitość koloru
Sieć	Tryb światła Normalny
Pióro/Dotyk	Dopasowanie kolorów
Interaktywne	RGBCMY
	Zerowanie ustawień Multipr...
Multiprojektcja	Pamięć
Pamięć	Zapisz w pamięci
ECO	Wywołaj z pamięci
Ustawienia początkow...	Zmień n. pam.
	Skasuj pamięć
	Zerowanie ustawień Pamięć
	ECO

2 Wybierz **Dopasowanie kolorów** i naciśnij [Enter].

[Dopasowanie kolorów]	Powrót
Poziom regulacji 1	◀ ▶
Czerwony	_____
Zielony	_____
Niebieski	_____
Jasność	[-] [+]

3 Ustaw **Poziom regulacji** na 8.



Ustaw na **Wszystko**, aby dostosować odcień koloru dla każdego koloru w partii od poziomu 2 do 8.

- 4** Wybierz **Jasność** i dopasuj wartość.
- 5** Wybierz **Czerwony**, **Zielony** lub **Niebieski**, a następnie w razie potrzeby, wyreguluj odcień koloru.
- 6** Przejdź z powrotem do najwyższego poziomu menu i wybierz menu **Działanie** oraz naciśnij [Enter].
- 7** Wybierz **Ster. jasnością źródła światła** i naciśnij [Enter].
- 8** Ustaw **Tryb światła** na **Dostos.**
- 9** Wyreguluj **Poziom jasności**.
- 10** Powtórz czynności 1 do 5 wiele razy, za każdym razem wybierając poziomy regulacji od 7 do 1 w ten sam sposób.
- 11** Po zakończeniu, naciśnij [Menu].

Regulacja poziomu czerni

Można wykonać regulację jasności i odcienia koloru obszarów, gdzie obrazy nie zachodzą na siebie, aby utworzyć płynny obraz (EB-775F/EB-770Fi/EB-770F).

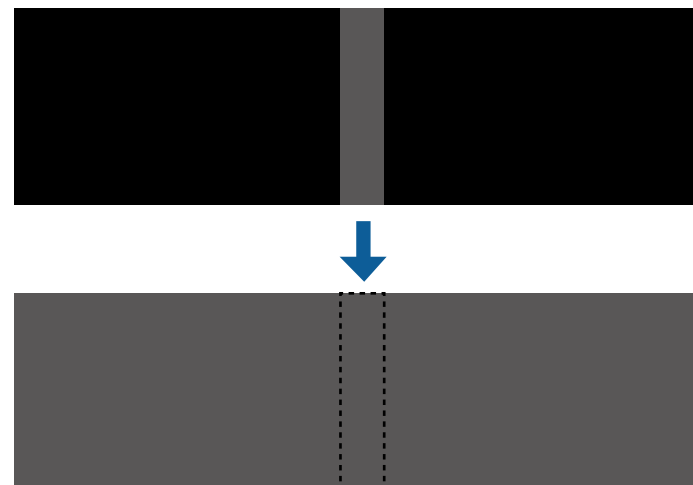

- Nie można wyregulować ustawienia **Poziom czerni**, gdy wyświetlany jest wzorzec testowy.
- Gdy wartość **Korekta geometryczna** jest bardzo duża, może nie być możliwa prawidłowa regulacja **Poziom czerni**.
- Jasność i odcień mogą się różnić w obszarach, gdzie obrazy zachodzą na siebie, a także w innych obszarach, nawet po wykonaniu regulacji **Poziom czerni**.
- Po zmianie ustawienia **Nakładanie krawędzi**, ustawienie **Poziom czerni** jest przywracane do jej wartości domyślnej.
- Dostępne wyłącznie po wykonaniu co najmniej jednego ustawienia **Krawędź górna**, **Krawędź dolna**, **Krawędź lewa** i **Krawędź prawa** na **Wł.** w ustawieniach **Nakładanie krawędzi**.

- 1** Naciśnij przycisk [Menu], wybierz menu **Multiprojektcja** i naciśnij [Enter].

Często używane eleme...	Multiprojektcja
Obraz	ID projektora Wylączone
We/Wy sygnału	Ukl. sąsiadująco
Instalacja	Korekta geometryczna Korekta punktowa
Wyświetlanie	Nakładanie krawędzi
Działanie	Skalowanie
Zarządzanie	Jednolitość koloru
Sieć	Tryb światła Normalny
Piéro/Dotyk	Dopasowanie kolorów
Interaktywne	RGBCMY
Multiprojektcja	Zerowanie ustawień Multipr...
Pamięć	Pamięć
ECO	Zapisz w pamięci
Ustawienia początkow...	Wywołaj z pamięci
	Zmień n. pam.
	Skasuj pamięć
	Zerowanie ustawień Pamięć
	ECO

- 2** Wybierz **Poziom czerni** i naciśnij [Enter].

- 3** Wybierz **Regulacja kolorów** i naciśnij [Enter].

Obszary regulacji są wyświetlane w oparciu o ustawienie **Nakładanie krawędzi**.

- 4** Użyj przycisków strzałek, aby wybrać obszar, który ma być wyregulowany, a następnie naciśnij [Enter].

Wybrany obszar jest wyświetlany w kolorze pomarańczowym.

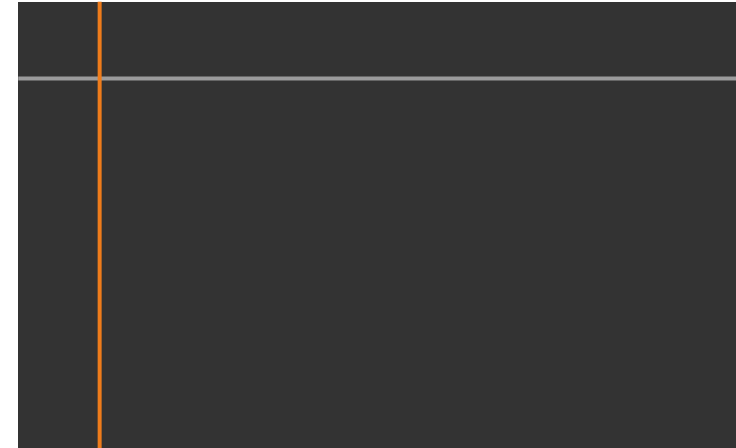

Przy zachodzeniu na siebie wielu ekranów, wykonaj regulację w oparciu o obszar z największym zachodzeniem (najbardziej jasny obszar). Na ilustracji poniżej, najpierw wyrównaj (2) z (1), a następnie tak wyreguluj, aby (3) było wyrównane z (2).

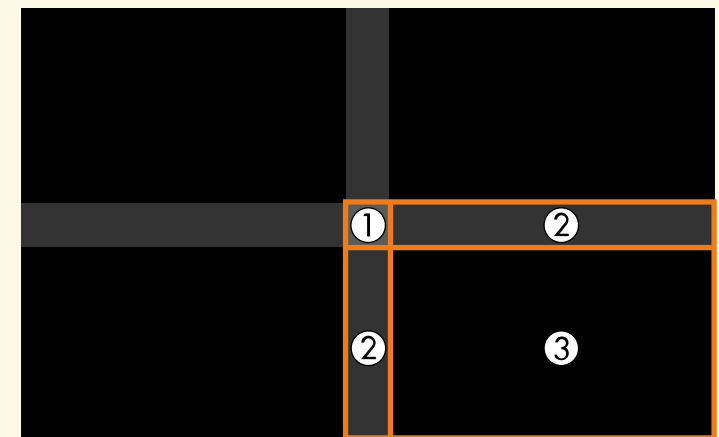

5 Regulacja odcienia czerni.

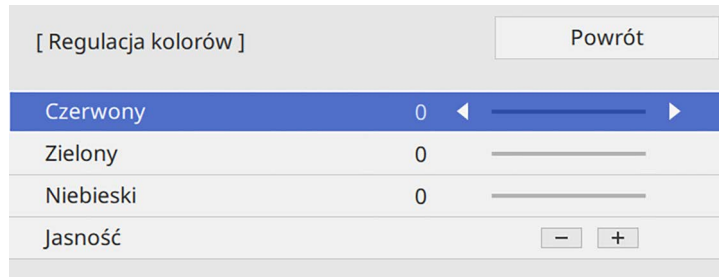

Do regulacji wartości RGB w tym samym czasie, można użyć przyciski **Jasność**.

6 W razie potrzeby powtórz czynności 4 i 5, aby wyregulować pozostałe obszary ekranu.

7 Po zakończeniu, naciśnij [Menu].

» Tematy pokrewne

- "Modyfikacja obszaru regulacji poziomu czerni" [str.164](#)

Modyfikacja obszaru regulacji poziomu czerni

Jeśli są obszary w których kolory nie pasują do siebie po regulacji ustawienia **Poziom czerni**, można je wyregulować indywidualnie.



1 Wybierz **Korekcja obszaru** w ustawieniu **Poziom czerni** i naciśnij [Enter].

2 Wybierz **Rozp. regulacje** i naciśnij [Enter].

Wyświetlane są linie graniczne które wskazują, gdzie obrazy zachodzą na siebie. Linie są wyświetlane w oparciu o ustawienie **Nakładanie krawędzi**.

3 Użyj przycisków strzałek, aby wybrać linię graniczną do regulacji. Następnie naciśnij [Enter].

Wybrana linia jest wyświetlana w kolorze pomarańczowym.



4 Użyj przycisków strzałek do regulacji pozycji linii. Następnie naciśnij [Enter].

5 Użyj przycisków strzałek, aby wybrać punkt do przesunięcia. Następnie naciśnij [Enter].

Wybrany punkt jest wyświetlany w kolorze pomarańczowym.

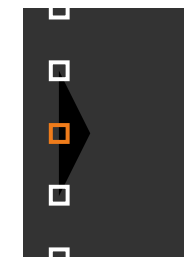



Można zmienić liczbę wyświetlanych punktów z użyciem ustawienia **Punkty**.

- 6** Użyj przycisków strzałek do przesunięcia punktu.
- 7** Aby kontynuować przesunięcie innego punktu, naciśnij [Esc], a następnie powtórz czynności 5 i 6.
- 8** Aby wyregulować inną linię graniczną, naciskaj [Esc], aż do wyświetlenia ekranu pokazanego w czynności 3.
- 9** Po zakończeniu, naciśnij [Menu].

Regulacja RGBCMY

Można wyregulować ustawienia **Odcień**, **Nasycenie** i **Jasność** dla składników koloru R (czerwony), G (zielony), B (niebieski), C (cyjan), M (magenta) i Y (żółty).

Przed rozpoczęciem, włącz wszystkie projektory, aby można było wybrać ustawienia odcienia koloru, które pasują na jednolitym ekranie.

W celu uzyskania szczegółowych informacji patrz „Regulacja odcienia, nasycenia i jasności”.

» Tematy pokrewne

- "Regulacja odcienia, nasycenia i jasności" [str.84](#)

Skalowanie obrazu

Ten sam obraz można wyświetlać z wielu projektorów i użyć funkcji **Skalowanie** w celu jego przycięcia i połączenia w jeden ujednolicony obszar obrazu (EB-775F/EB-770Fi/EB-770F).

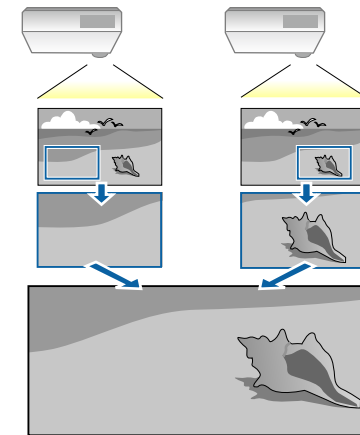

- 1** Wprowadź sygnał obrazu w celu wyświetlenia obrazu.

- 2** Naciśnij przycisk [Menu], wybierz menu **Multiprojektacja** i naciśnij [Enter].

Często używane eleme...	Multiprojektacja
Obraz	ID projektora Wyłączone
We/Wy sygnału	Ukł. sąsiadująco
Instalacja	Korekta geometryczna Korekta punktowa
Wyświetlanie	Nakładanie krawędzi
Działanie	Skalowanie
Zarządzanie	Jednolitość koloru
Sieć	Tryb światła Normalny
Pióro/Dotyk	Dopasowanie kolorów
Interaktywne	RGBCMY
Multiprojektacja	Zerowanie ustawień Multipr...
Pamięć	Pamięć
ECO	Zapisz w pamięci
Ustawienia początkow...	Wywołaj z pamięci
	Zmień n. pam.
	Skasuj pamięć
	Zerowanie ustawień Pamięć
	ECO

- 3** Wybierz **Skalowanie** i naciśnij [Enter].
Wyświetlony zostanie ten ekran:

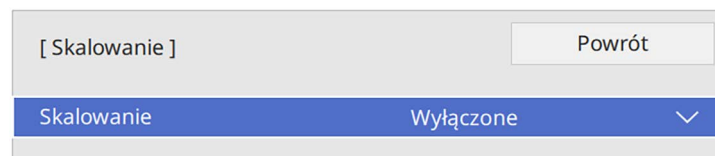

- 4** Wybierz ustawienie **Skalowanie** i wybierz **Włączone**.

- 5** Wybierz ustawienie **Tryb skalowania** i wybierz jedną z następujących opcji:

- **Obraz powiększ.**, aby utrzymać współczynnik kształtu obrazu podczas skalowania obrazu.

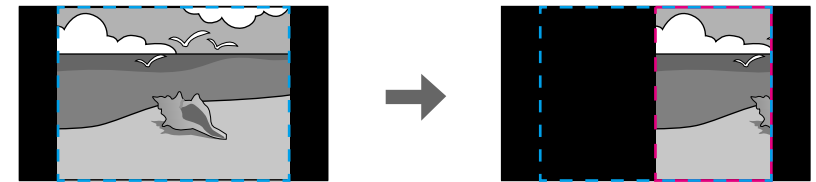
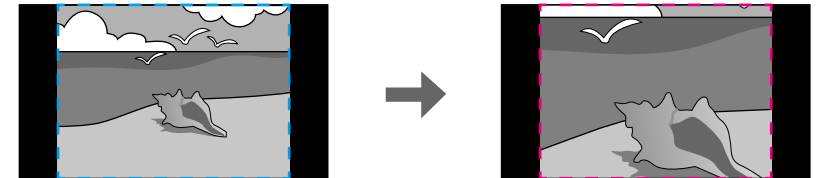

- **Obraz pełny** w celu regulacji obrazu do rozmiaru ekranu projektora, podczas skalowania obrazu.

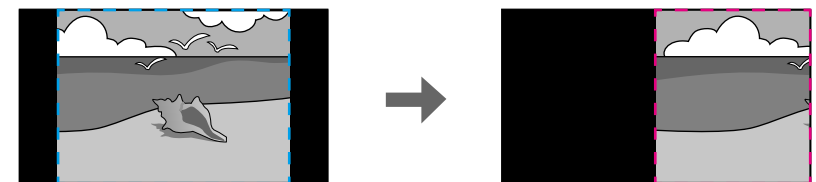
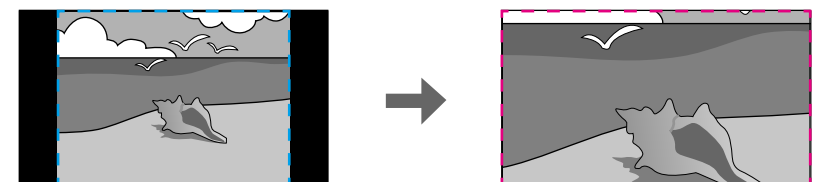

- 6** Wybierz jedną lub więcej następujących opcji skalowania i w razie potrzeby dopasuj ją:
 - - lub + w celu jednoczesnego przeskalowania obrazu w poziomie i w pionie.
 - **Skaluj pionowo**, aby przeskalować obraz wyłącznie w pionie.
 - **Skaluj poziomo**, aby przeskalować obraz wyłącznie w poziomie.
- 7** Wybierz ustawienie **Regul. przyc.** i użyj przycisków strzałek do regulacji współrzędnych i rozmiaru każdego obrazu wyświetlanego na ekranie.
- 8** Wybierz **Zakres przyc.** w celu podglądu wybranego przyciętego obszaru.
- 9** Po zakończeniu, naciśnij [Menu].

Projektor można zabezpieczyć przed kradzieżą lub nieuprawnionym użytkowaniem przy użyciu następujących funkcji zabezpieczeń:

- Zabezpieczenie hasłem w celu uniemożliwienia używania projektora przez osoby nieznające hasła i uniemożliwienia zmiany ekranu startowego oraz innych ustawień.
Jest to funkcja zabezpieczająca przed kradzieżą, ponieważ projektor nie może być używany po kradzieży i można ograniczyć liczbę osób, które mogą używać projektora.
- Zabezpieczenie blokady przycisków w celu uniemożliwienia obsługi projektora z użyciem przycisków w panelu sterowania.
Funkcja ta jest przydatna podczas imprez czy pokazów, gdy chcesz wyłączyć wszystkie przyciski podczas projekcji lub w szkołach, gdy chcesz ograniczyć możliwości sterowania z przycisków.
- Linki zabezpieczenia do fizycznego zamocowania projektora w określonym miejscu.

» Tematy pokrewne

- "Rodzaje zabezpieczenia hasłem" [str.168](#)
- "Blokowanie przycisków projektora" [str.171](#)
- "Instalacja linki zabezpieczającej" [str.171](#)

Rodzaje zabezpieczenia hasłem

Można ustawić następujące rodzaje zabezpieczenia hasłem z użyciem jednego udostępnionego hasła:

- **Ochrona wł. prądu** zapobiega używaniu projektora bez wprowadzenia hasła. Podczas podłączania przewodu zasilającego i włączania projektora po raz pierwszy, należy wprowadzić prawidłowe hasło. Dotyczy to również funkcji **Włącz zasilanie** i **Autom. wł. zasilania**.
- Opcja **Zabezpieczenie menu** ustawienia **Logo użytkownika**, zapobiega zmianie ustawień wyświetlania własnego ekranu, po włączeniu projektora lub po odebraniu przez niego sygnału wejścia. Własny ekran odstrasza złodziei, poprzez identyfikację właściciela projektora.

- Opcja **Zabezpieczenie menu** ustawienia **Harmon.**, uniemożliwia zmianę przez inne osoby ustawień harmonogramu działania projektora.
- Opcja **Zabezpieczenie menu** ustawienia **Sieć**, uniemożliwia innym osobom zmianę ustawień **Sieć** projektora.
- Opcja **Zabezpieczenie menu** ustawienia **Interaktywne**, uniemożliwia innym osobom zmianę ustawień **Interaktywne** projektora (EB-770Fi/EB-760Wi).

» Tematy pokrewne

- "Ustawienie hasła" [str.168](#)
- "Wybór rodzajów zabezpieczenia hasłem" [str.169](#)
- "Wprowadzenie hasła w celu używania projektora" [str.170](#)

Ustawienie hasła

Przy pierwszym użyciu projektora należy ustawić hasło.



Domyślnie jest ustawiony brak hasła. Ustawienie hasła jest wymagane.

1

Przytrzymaj przez 5 sekund przycisk [Freeze] na pilocie.

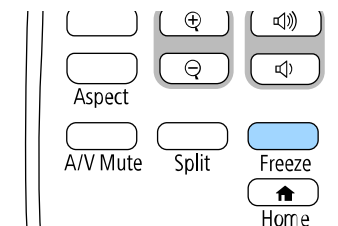

Pojawi się menu ustawień Ochrona hasłem.



- Jeśli nie ustawiono hasła, przed wyświetleniem menu ustawień **Ochrona hasłem** zostanie wyświetlony ekran z prośbą o jego skonfigurowanie.
- Jeśli **Ochrona hasłem** jest już włączona, należy wprowadzić prawidłowe hasło w celu wyświetlenia menu ustawień **Ochrona hasłem**.

2 Wybierz **Hasło** i naciśnij [Enter].

[Ochrona hasłem]	
Ochrona wł. prądu	Wyłączone
Zabezpieczenie menu	
Hasło	

Pojawi się pytanie "Zmienić hasło?".

3 Wybierz **Tak** i naciśnij [Enter].



Po wybraniu **Nie** nastąpi ponowne wyświetlenie menu ustawień Ochrona hasłem.

4 Przytrzymaj przycisk [Num] na pilocie i użyj przycisków numerycznych w celu ustawienia czterocyfrowego hasła.

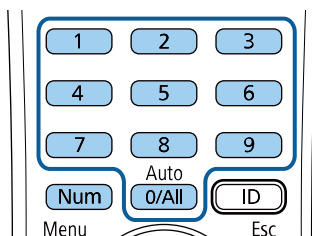

Podczas wprowadzania hasła jest wyświetlane w postaci ****. Po wprowadzeniu czwartej cyfry pojawi się pytanie o potwierdzenie.

5 Wprowadź hasło ponownie.
Pojawi się komunikat "Nowe hasło zostało zapisane". Jeśli wprowadzisz niepoprawne hasło, pojawi się komunikat proszący o ponowne wpisanie hasła.

6 Naciśnij [Esc], aby powrócić do menu.

7 Zanotuj hasło i umieść je w bezpiecznym miejscu.

Wybór rodzajów zabezpieczenia hasłem

Po wprowadzeniu hasła pojawi się to menu pozwalające na wybór typów zabezpieczenia hasłem, które mają być używane.

[Ochrona hasłem]	
Ochrona wł. prądu	Wyłączone
Zabezpieczenie menu	
Hasło	

Jeśli to menu nie wyświetla się, przytrzymaj przez 5 sekund przycisk [Freeze] na pilocie, aż do wyświetlenia menu.

- Aby zapobiec nieautoryzowanemu używaniu projektora, ustaw **Ochrona wł. prądu** na **Włączone**.
- Aby zapobiec zmianom ustawień projektora, wybierz ustawienie **Zabezpieczenie menu**, naciśnij [Enter] i wybierz opcje, zgodnie z potrzebami.
- Aby zapobiec zmianom ekranu Logo użytkownika lub powiązanych ustawień wyświetlania, ustaw **Logo użytkownika** na **Włączone**.

- Aby zapobiec zmianom ustawień harmonogramu projektora, ustaw **Harmon.** na **Włączone**.
- Aby zapobiec zmianom ustawień sieci projektora, ustaw **Siec** na **Włączone**.
- Aby zapobiec zmianom ustawień **Interaktywne** projektora, ustaw **Interaktywne** na **Włączone**. (EB-770Fi/EB-760Wi)

Jako dodatkowe zabezpieczenie przed kradzieżą można nakleić na projektor naklejkę z informacją o zabezpieczeniu hasłem.



Pilota należy trzymać w bezpiecznym miejscu; po jego zgubieniu nie będzie można wprowadzić hasła.

Wprowadzenie hasła w celu używania projektora

Po wyświetleniu ekranu hasła wprowadź prawidłowe hasło.

[Hasło]

Wprowadź hasło.

Więcej informacji znajduje się w dokumentacji.

- 1** Przytrzymaj przycisk [Num] na pilocie podczas wprowadzania hasła z wykorzystaniem przycisków numerycznych.

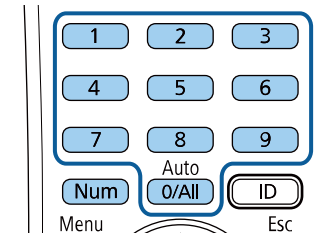

Ekran hasła zostanie zamknięty.

- 2** Jeśli hasło jest nieprawidłowe, pojawi się komunikat i polecenie wykonania ponownej próby. Aby kontynuować wprowadź prawidłowe hasło.

Uwaga

- Jeśli trzy razy kolejne razy zostanie wprowadzone nieprawidłowe hasło, przez około 5 minut będzie wyświetlany komunikat "Działanie projektora zostanie zablokowane", a następnie projektor przejdzie do stanu gotowości. W tym przypadku należy wyjąć wtyczkę projektora z gniazda elektrycznego, włożyć ją ponownie i ponownie włączyć zasilanie projektora. Projektor ponownie wyświetli ekran z polem do wpisania prawidłowego hasła.
- Jeśli użytkownik zapomniał hasła, należy zanotować numer wyświetlany na ekranie "**Kod żądania:** xxxxx" i skontaktować się z firmą Epson w celu uzyskania pomocy.
- Po powtórzeniu wymienionej powyżej operacji i wprowadzeniu nieprawidłowego hasła 30 kolejnych razy wyświetlony zostanie komunikat "Działanie projektora zostanie zablokowane. Skontaktuj się z firmą Epson, tak jak opisano w dokumentacji", i projektor nie będzie już akceptował żadnych haseł. W celu uzyskania pomocy skontaktuj się z firmą Epson.

Blokowanie przycisków projektora

Użytkownik może zablokować przyciski w panelu sterowania, aby uniemożliwić korzystanie z projektora przez inne osoby. Można nadal sterować projektorem używając pilota.

- 1 Naciśnij przycisk [Menu], wybierz menu **Zarządzanie** i naciśnij [Enter].

Często używane eleme...	Zarządzanie
Obraz	Przycisk użytkownika Tryb światła
We/Wy sygnału	Logo użytkownika
Instalacja	Wzorzec użytkownika
Wyświetlanie	Blokada działania Wyłączone
Działanie	Jednolitość koloru
Zarządzanie	Tryb odświeżania
Sieć	Kalibracja źródeł światła
Pióro/Dotyk	Data i czas
Interaktywne	Ustawienia harmon.
Multiprojekcja	Zasil.bezprzew.LAN
Pamięć	Diagn. bezprz. LAN 1
ECO	Miej. zap. plik. log USB i pamięć wewnętrzna
Ustawienia początkow...	Zakr. konf. wsadowej
	Język Polski
	Informacje
	Wyświetlaj dzienniki
	Zerowanie ustawień Zarządz...

- 2 Wybierz **Blokada działania** i naciśnij [Enter].

- 3 Wybierz jeden z podanych typów blokady i naciśnij [Enter]:

- Aby zablokować wszystkie przyciski projektora, wybierz **Pełna blokada**.

- Aby zablokować wszystkie przyciski oprócz przycisku zasilania, wybierz **Poza zasilaniem**.

[Blokada działania]	Powrót
Pełna blokada	
Poza zasilaniem	
✓ Wyłączone	

Pojawi się okno potwierdzenia.

- 4 Wybierz **Tak** i naciśnij [Enter].

Ustawienie **Blokada działania** ma zastosowanie.

» Tematy pokrewne

- "Odblokowanie przycisków projektora" [str.171](#)

Odblokowanie przycisków projektora

Po zablokowaniu przycisków projektora w celu ich odblokowania należy wykonać następujące czynności.

- Przytrzymaj przez 7 sekund przycisk [Enter] w panelu sterowania. Wyświetlony zostanie komunikat i zwolniona blokada.
- Ustaw **Blokada działania** na **Wyłączone** w menu **Zarządzanie** projektora.

Instalacja linki zabezpieczającej

W celu zabezpieczenia przed kradzieżą do projektora można podłączyć linkę zabezpieczającą.

- Użyj gniazda zabezpieczenia na projektorze do podłączenia systemu zabezpieczenia Kensington Microsaver.



W celu uzyskania dalszych szczegółów dotyczących systemu zabezpieczenia Microsaver należy odwiedzić stronę internetową Kensington.

<https://www.kensington.com/>

- Użyj punktu podłączania linki zabezpieczającej na projektorze w celu zamocowania projektora linką do uchwytów lub do ciężkich mebli.

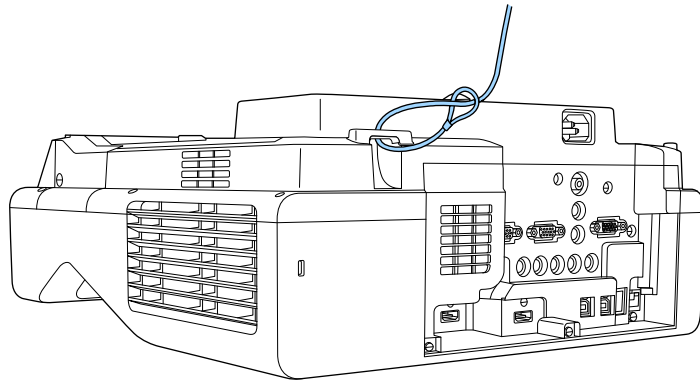

Dodatek linki zabezpieczenia jest dostarczany z płytą ustalającą, można ją użyć do zabezpieczenia projektora. Można także użyć dostępnej w handlu linki zabezpieczenia przed kradzieżą. Patrz dokumentacja dostarczona z przewodem zabezpieczającym, aby uzyskać instrukcje dotyczące instalacji.

Używanie projektora w sieci

Wykonaj instrukcje z tych części w celu skonfigurowania projektora do pracy w sieci.

» Tematy pokrewne

- "Projekcja przez sieć przewodową" [str.174](#)
- "Projekcja przez sieć bezprzewodową" [str.177](#)
- "Projekcja przez sieć bezprzewodową z urządzenia przenośnego (Screen Mirroring)" [str.189](#)
- "Zabezp. HTTP" [str.194](#)
- "Współdzielenie ekranu" [str.196](#)

Obrazy można wysyłać do projektora przez sieć przewodową. W tym celu podłącz projektor do sieci, a następnie skonfiguruj projektor i komputer na potrzeby projekcji sieciowej.

Po podłączeniu i skonfigurowaniu projektora zgodnie z podanym tutaj opisem pobierz i zainstaluj oprogramowanie Epson iProjection (Windows/Mac) z następującej strony internetowej.

epson.sn

Oprogramowanie Epson iProjection, umożliwia skonfigurowanie komputera na potrzeby projekcji sieciowej. Umożliwia ono odbywanie interaktywnych spotkań poprzez projekcję ekranów z komputera użytkownika poprzez sieć. W celu uzyskania instrukcji należy zapoznać się z dokumentem *Instrukcja obsługi programu Epson iProjection (Windows/Mac)*.

» Tematy pokrewne

- "Podłączanie do sieci przewodowej" [str.174](#)
- "Wybór ustawień sieci przewodowej" [str.174](#)

Podłączanie do sieci przewodowej

Aby podłączyć projektor do sieci LAN, użyj kabla sieciowego 100Base-TX lub 10Base-T. Aby zapewnić właściwą transmisję danych, użyj kabla ekranowanego Cat 5 lub lepszego.

- 1** Podłącz jeden koniec kabla sieciowego do huba sieciowego, switcha lub routera.

- 2** Podłącz drugi koniec kabla do gniazda LAN w projektorze.

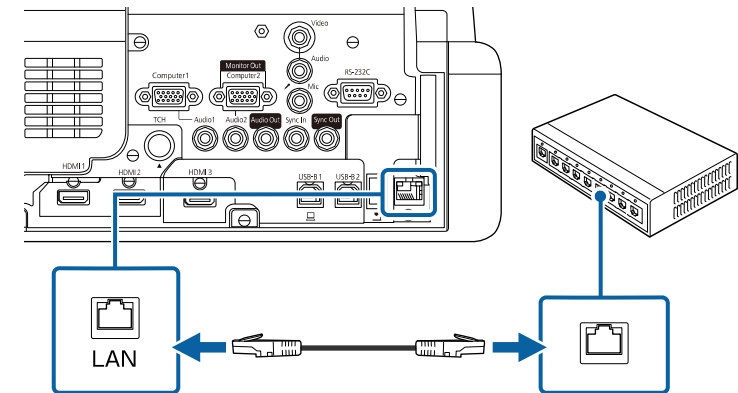

Wybór ustawień sieci przewodowej

Przed rozpoczęciem projekcji z komputerów podłączonych do sieci, należy wybrać ustawienia sieciowe w projektorze.



Upewnij się, że projektor został już podłączony do sieci przewodowej za pomocą gniazda LAN.

- 1** Naciśnij przycisk [Menu], wybierz menu **Sieć**, a następnie naciśnij [Enter].

Często używane eleme...	Sieć	
Obraz	Inf. o bezprzewodowej sieci L...	
We/Wy sygnału	Inf. o sieci LAN kablowej	
Instalacja	Ustawienia sieciowe	
Wyświetlanie	Ustawienia nadajnika	
Działanie	Zerowanie ustawień Sieć	
Zarządzanie	Pióro/Dotyk	
Sieć	Autokalibracja	
Pióro/Dotyk	Kalibracja ręczna	
Interaktywne	Urządzenie dotykowe	
Multiprojekcja	Instalacja projektorów	
Pamięć	Aktywowanie pióra	Włączone
ECO	Interakcja z PC	
Ustawienia początkow...	Zerowanie ustawień Pióro/D...	
	Interaktywne	
	Funkcja rysowania	Włączone
	Wyświetlaj paski narzędzi	Zawsze wyświetl.
	Kolor paska narzędzi	Czarny

- 2** Wybierz **Ustawienia sieciowe** i naciśnij [Enter].
- 3** W celu identyfikacji projektora przez sieć, wybierz **Nazwa projektora** i wprowadź nazwę o długości do 16 znaków alfanumerycznych.
- 4** Ustaw **Priorytetowy interfejs sterująca Sieć kablowa**.

- 5** Wybierz menu **Sieć kablowa** i naciśnij [Enter].

[Sieć LAN kablowa]		Powrót
Ustawienia IP		
Serwer DNS 1	0.0.0.0	
Serwer DNS 2	0.0.0.0	
IPv6	Wyłączone	▼
Wyświetlanie adresu IP	Włączone	

- 6** W razie potrzeby należy przypisać ustawienia IP dla sieci.
- Jeśli sieć przydziela adresy automatycznie, wybierz **Ustawienia IP** i ustaw **DHCP** na **Włączone**.
 - Jeśli adresy należy ustawić ręcznie, wybierz **Ustawienia IP**, ustaw **DHCP** na **Wyłączone**, a następnie wprowadź odpowiednio **Adres IP**, **Maska podsieci** i **Adres bramy** projektora.
- 7** Aby zapobiec wyświetlaniu adresu IP na ekranie informacji o sieci, ustaw **Wyświetlanie adresu IP** na **Wyłączone**.

8 Wybierz menu **Projekcja przez sieć** i naciśnij [Enter].

[Projekcja przez sieć]	Powrót
Słowo kluczowe projektora	Wyłączone
Epson iProjection	Włączone ^
Wyśw. iden. SSID	Włączone
Wyśw. inf. o LAN	Tekst i kod QR
Hasło moderatora	
Przerwanie wyświetlania słowa klu...	Wyłączone
Screen Mirroring	Włączone ^
Przerwij połączenie	Włączone
Regul. ust. dział.	1 (Dokładnie)
Przechwyć	Wyłączono
Inf. Screen Mirroring	Włączone
Message Broadcasting	Wyłączone
Współdzielenie ekranu	Włączone

9 Włącz ustawienie **Słowo kluczowe proj.**, aby zapobiec dostępowi do projektora osobom spoza pomieszczenia.



Po włączeniu tego ustawienia, należy wprowadzić wyświetlane losowe słowo kluczowe z komputera za pomocą programu Epson iProjection, aby uzyskać dostęp do projektora i udostępnić bieżący ekran.

10 Ustaw **Epson iProjection** na **Włączone**.

[Epson iProjection]	Powrót
✓ Włączone	
Wyłączone	

11 Wybierz opcje, zgodnie z potrzebami.

- **Wyśw. inf. o LAN** umożliwia ustawienie formatu wyświetlania informacji sieciowych projektora.
- **Hasło moderatora** umożliwia wprowadzenie czterocyfrowego hasła w celu uzyskania dostępu do projektora z uprawnieniami moderatora za pomocą programu Epson iProjection. (Domyślnie jest ustawiony brak hasła).
- Ustawienie **Przerwanie wyświetlania słowa kluczowego**, pozwala na wybór, czy na obrazie projekcji wyświetlać słowo kluczowe projektora, podczas dostępu do projektora przez Epson iProjection.

12 Po zakończeniu wyboru ustawień, przejdź z powrotem do ekranu **Ustawienia sieciowe**, wybierz **Ustawi** wykonaj instrukcje ekranowe w celu zapisania ustawień i wyjścia z menu.

13 Naciśnij przycisk [LAN] na pilocie.

Ustawienia sieci przewodowej są zakończone w przypadku wyświetlenia prawidłowego adresu IP na ekranie informacji o sieci.

[LAN]	
Nazwa projektora	: MYNAME
SSID	:
Adres IP 	: WIRED.DHCP.ID
Adres IP 	: WIRELESS.DHCP.ID
Słowo kluczowe	: ----
Event ID	: 0434

» **Tematy pokrewne**

- "Używanie wyświetlanej klawiatury" [str.225](#)

Obrazy można wysłać do projektora przez sieć bezprzewodową.

W takim przypadku należy skonfigurować projektor i komputer w celu wyświetlania obrazu za pośrednictwem sieci bezprzewodowej.

Projektor można połączyć z siecią bezprzewodową, poprzez skonfigurowanie połączenia w sposób ręczny, przy użyciu menu **Sieć**.

Po skonfigurowaniu projektora, pobierz i zainstaluj oprogramowanie sieciowe z następującej strony internetowej.

epson.sn

Użyj następującego oprogramowania i dokumentacji w celu skonfigurowania i sterowania projekcją w sieci bezprzewodowej:

- Oprogramowanie Epson iProjection (Windows/Mac), umożliwia odbywanie interaktywnych spotkań poprzez projekcję ekranów komputerów użytkowników przez sieć. W celu uzyskania instrukcji należy zapoznać się z dokumentem *Instrukcja obsługi programu Epson iProjection (Windows/Mac)*.

- Program Epson iProjection (iOS/Android) umożliwia wyświetlanie z urządzeń iOS lub Android.

Możesz pobrać program Epson iProjection bezpłatnie z App Store lub w Google Play. Klient ponosi wszelkie opłaty za komunikację ze sklepem App Store lub Google Play.

- Program Epson iProjection (Chromebook), umożliwia wyświetlanie z urządzeń Chromebook.

Program Epson iProjection można pobrać ze sklepu Google Play. Klient ponosi wszelkie opłaty za komunikację ze sklepem Google Play. W celu uzyskania instrukcji należy zapoznać się z dokumentem *Epson iProjection Operation Guide (Chromebook)*.

» Tematy pokrewne

- "Instrukcje bezpieczeństwa dla wbudowanego modułu bezprzewodowej sieci LAN" [str.177](#)
- "Metody połączenia dla bezprzewodowej projekcji sieciowej" [str.178](#)
- "Instalacja modułu bezprzewodowej sieci LAN" [str.178](#)
- "Ręczny wybór ustawień sieci bezprzewodowej" [str.179](#)
- "Wybór ustawień połączenia bezprzewodowego w systemie Windows" [str.182](#)

- "Wybór ustawień połączenia bezprzewodowego w systemie Mac" [str.183](#)
- "Konfiguracja zabezpieczenia sieci bezprzewodowej dla trybu Prosty PD" [str.183](#)
- "Konfiguracja zabezpieczenia sieci bezprzewodowej dla trybu Infrastruktura" [str.183](#)
- "Używanie opcji Kod QR do połączenia z urządzeniem mobilnym" [str.186](#)
- "Używanie klucza USB w celu podłączenia komputera z systemem Windows" [str.186](#)
- "Używanie systemu prezentacji bezprzewodowej do połączenia z komputerami Windows/Mac" [str.187](#)

Instrukcje bezpieczeństwa dla wbudowanego modułu bezprzewodowej sieci LAN

Projektor zawiera wbudowane moduły bezprzewodowej sieci LAN. Podczas używania połączenia z bezprzewodową siecią LAN, należy się upewnić, że przestrzegane są podane tu ważne zalecenia.

Ostrzeżenie

- Nie należy używać urządzenia w pobliżu sprzętu medycznego, np. rozruszników serca. Ponadto podczas używania urządzenia należy się upewnić, że w pobliżu nie znajduje się sprzęt medyczny, np. rozruszniki serca. Zakłócenia elektromagnetyczne mogą powodować niewłaściwe działanie sprzętu medycznego.
- Zakłócenia elektromagnetyczne mogą spowodować nieprawidłowe działanie automatycznie sterowanych urządzeń, a w rezultacie wypadek. Nie należy używać tego urządzenia w pobliżu automatycznie sterowanych urządzeń, takich jak automatyczne drzwi lub alarm przeciwpożarowy.

Przestroga

Należy zachować odległość co najmniej 20 cm między urządzeniem a ciałem. W przeciwnym razie, może to spowodować pogorszenie zdrowia.

Metody połączenia dla bezprzewodowej projekcji sieciowej

Wybierz odpowiednią metodę połączenia komputera i projektora przez sieć komputera w oparciu o używane otoczenie sieciowe.

- Tryb Prosty PD umożliwia bezpośrednie połączenie ze smartfonami, tabletami lub komputerami z wykorzystaniem projektora jako punktu dostępowego. Podczas używania tej metody, należy połączyć się z projektorem poprzez **Tryb szybkiego połączenia** oprogramowania Epson iProjection lub użyć funkcję Screen Mirroring.



- Tryb Infrastruktura umożliwia połączenie ze smartfonami, tabletami lub komputerami przez punkt dostępowy sieci bezprzewodowej. Podczas

używania tej metody, należy połączyć się z projektorem poprzez **Tryb zaawansowanego połączenia** oprogramowania Epson iProjection.

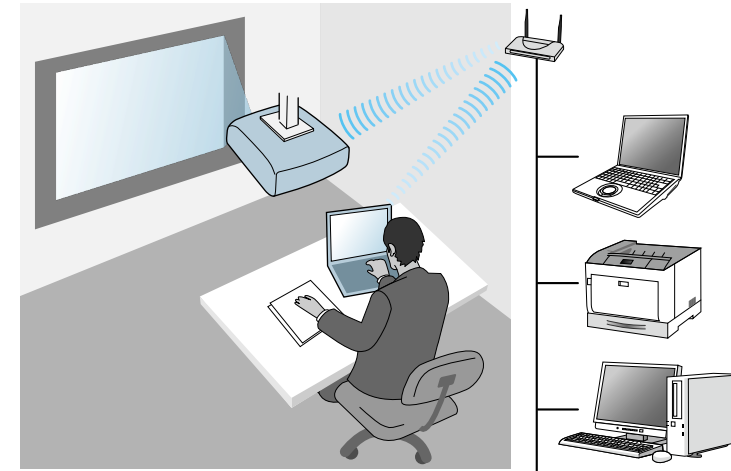

Podczas monitorowania lub sterowania projektorem z użyciem bezprzewodowej sieci LAN w trybie gotowości, podłącz komputer i projektor w trybie infrastruktury.

Ten projektor ma wbudowane moduły bezprzewodowej sieci LAN. Po zainstalowaniu dodatkowego, opcjonalnego modułu bezprzewodowej sieci LAN, można użyć w tym samym czasie obydwie metody połączenia. Podczas instalacji modułu bezprzewodowej sieci LAN, należy ustawić **Prosty PD** na **Włączone**.

☛ Sieć > Ustawienia sieciowe > Prosty PD

Instalacja modułu bezprzewodowej sieci LAN

Aby używać dodatkowych połączeń bezprzewodowych, należy zainstalować moduł bezprzewodowej sieci LAN Epson. Nie należy instalować żadnego innego typu modułu bezprzewodowej sieci LAN.

Uwaga

Nigdy nie należy usuwać modułu, gdy wskaźnik świeci lub miga niebieskim światłem albo podczas projekcji bezprzewodowej. Może to spowodować uszkodzenie modułu lub utratę danych.

- 1** Odkręć śrubę, aby otworzyć pokrywę modułu bezprzewodowej sieci LAN.

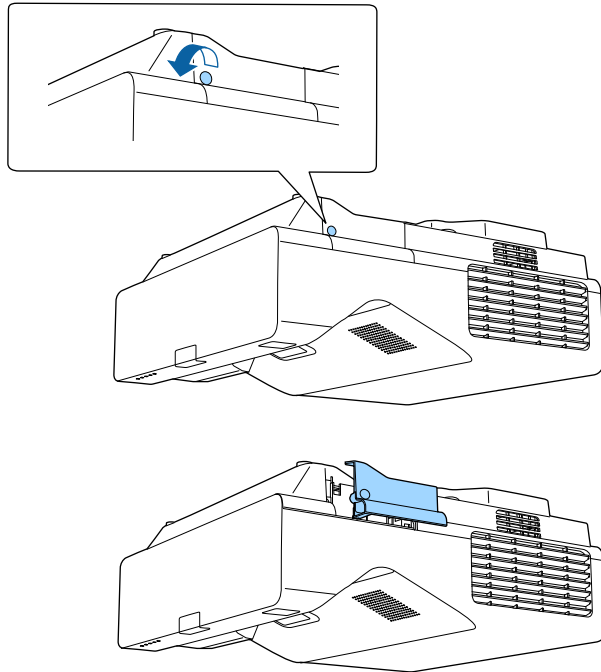

- 2** Podłącz moduł bezprzewodowej sieci LAN do gniazda modułu bezprzewodowej sieci LAN.

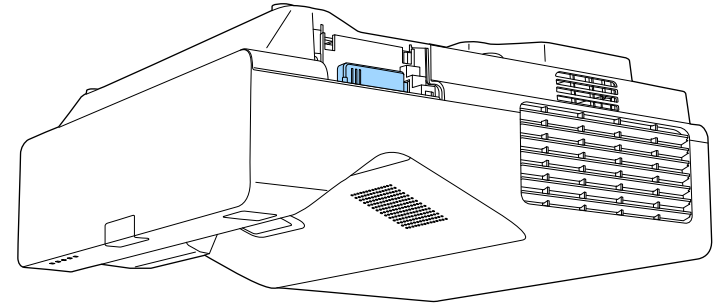

Ręczny wybór ustawień sieci bezprzewodowej

Przed projekcją z sieci bezprzewodowej należy wybrać ustawienia sieciowe dla projektora.

- 1** Naciśnij przycisk [Menu], wybierz menu **Zarządzanie** i naciśnij [Enter].

Często używane eleme...	Zarządzanie
Obraz	Przycisk użytkownika Tryb światła
We/Wy sygnału	Logo użytkownika
Instalacja	Wzorzec użytkownika
Wyświetlanie	Blokada działania Wyłączone
Działanie	Jednolitość koloru
Zarządzanie	Tryb odświeżania
Sieć	Kalibracja źród. światła
Pióro/Dotyk	Data i czas
Interaktywne	Ustawienia harmon.
Multiprojektja	Zasil.bezprzew.LAN
Pamięć	Diagn. bezprz. LAN 1
ECO	Miej. zap. plik. log USB i pamięć wewnętrzna
Ustawienia początkow...	Zakr. konf. wsadowej
	Język Polski
	Informacje
	Wyświetlaj dzienniki
	Zerowanie ustawień Zarządz...

- 2** Ustaw **Zasil.bezprzew.LAN** na **Włączone**.

[Zasil.bezprzew.LAN]	Powrót
✓ Włączone	
Wyłączone	

- 3** Wybierz menu **Sieć** i naciśnij [Enter].

Często używane eleme...	Sieć
Obraz	Inf. o bezprzewodowej sieci L...
We/Wy sygnału	Inf. o sieci LAN kablowej
Instalacja	Ustawienia sieciowe
Wyświetlanie	Ustawienia nadajnika
Działanie	Zerowanie ustawień Sieć
Zarządzanie	Pióro/Dotyk
Sieć	Autokalibracja
Pióro/Dotyk	Kalibracja ręczna
Interaktywne	Urządzenie dotykowe
Multiprojektja	Instalacja projektorów
Pamięć	Aktywowanie pióra Włączone
ECO	Interakcja z PC
Ustawienia początkow...	Zerowanie ustawień Pióro/D...
	Interaktywne
	Funkcja rysowania Włączone
	Wyświetlaj paski narzędzi Zawsze wyświetl.
	Kolor paska narzędzi Czarny

- 4** Wybierz **Ustawienia sieciowe** i naciśnij [Enter].

- 5** W celu identyfikacji projektora przez sieć, wybierz **Nazwa projektora** i wprowadź nazwę o długości do 16 znaków alfanumerycznych.

- 6** Ustaw **Priorytetowy interfejs sterujący** na **Bezprzewodowa sieć LAN**.

- 7** Wybierz metodę połączenia.

- Dla trybu prosty PD, ustaw **Prosty PD** na **Włączone** i przejdź do czynności 12.



Jeśli nie ustawiono **Hasła zabezpieczeń**, pojawi się ekran z prośbą o ustawienie **Hasła zabezpieczeń**.

- Dla trybu infrastruktury, ustaw **Prosty PD** na **Wyłączone** i przejdź do następnej czynności.
- Po zainstalowaniu opcjonalnego modułu bezprzewodowej sieci LAN i gdy wymagane jest równoczesne używanie obydwu metod połączenia, ustaw **Prosty PD** na **Włączone** i przejdź do następnej czynności.

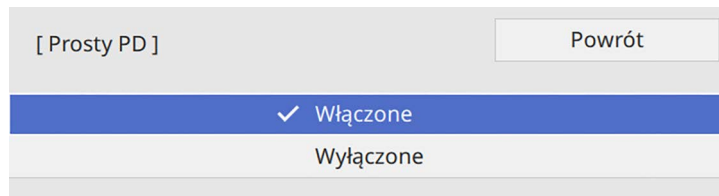

8 Wybierz menu **Bezp. sieć** i naciśnij [Enter].

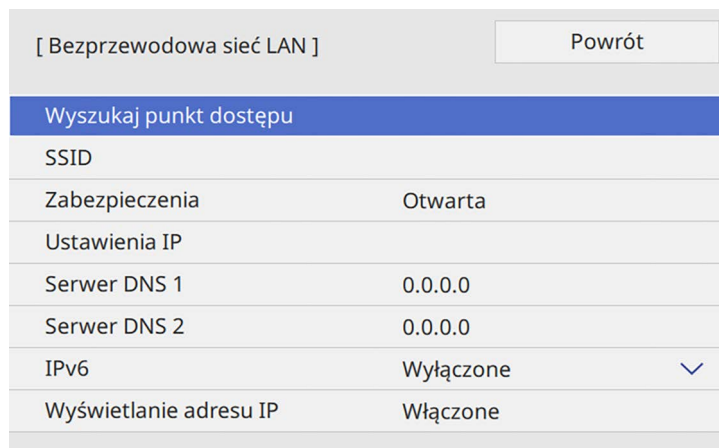

Projektor rozpocznie wyszukiwanie punktów dostępowych.

 Punkty dostępowe można także wyszukiwać ręcznie z wykorzystaniem ustawienia **Wyszukaj punkt dostępu**.

9 Wybierz punkt dostępowy do połączenia.

 Aby ręcznie przypisać SSID, wybierz **SSID** do wprowadzenia SSID.

10 W razie potrzeby należy przypisać ustawienia IP dla sieci.

- Jeśli sieć przydziela adresy automatycznie, wybierz **Ustawienia IP** i ustaw **DHCP** na **Włączone**.
- Jeśli adresy należy ustawić ręcznie, wybierz **Ustawienia IP**, ustaw **DHCP** na **Wyłączone**, a następnie wprowadź odpowiednio **Adres IP**, **Maska podsieci** i **Adres bramy projektora**.

11 Aby zapobiec wyświetlaniu adresu IP na ekranie informacji o sieci, ustaw **Wyświetlanie adresu IP** na **Wyłączone**.

12 Wybierz menu **Projekcja przez sieć** i naciśnij [Enter].

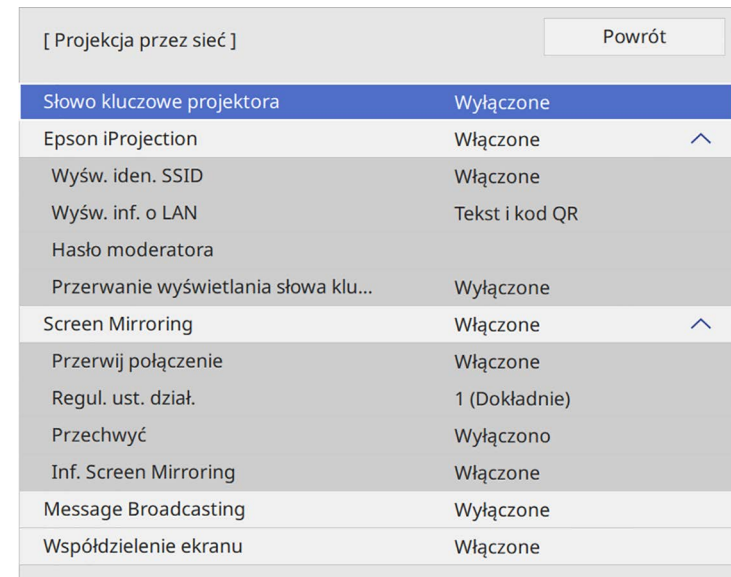

- 13** Włącz ustawienie **Słowo kluczowe proj.**, aby zapobiec dostępowi do projektora osobom spoza pomieszczenia.



Po włączeniu tego ustawienia, należy wprowadzić wyświetlane losowe słowo kluczowe z komputera za pomocą programu Epson iProjection, aby uzyskać dostęp do projektora i udostępnić bieżący ekran.

- 14** Ustaw **Epson iProjection** na **Włączone**.

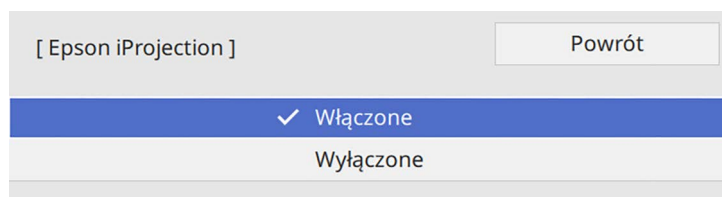

- 15** Wybierz opcje, zgodnie z potrzebami.

- **Wyświetlacz SSID** umożliwia wybór, czy wyświetlać SSID projektora na ekranie informacji sieciowych i na ekranie głównym.
- **Wyśw. inf. o LAN** umożliwia ustawienie formatu wyświetlania informacji sieciowych projektora.
- **Hasło moderatora** umożliwia wprowadzenie czterocyfrowego hasła w celu uzyskania dostępu do projektora z uprawnieniami moderatora za pomocą programu Epson iProjection. (Domyślnie jest ustawiony brak hasła).
- Ustawienie **Przerwanie wyświetlania słowa kluczowego**, pozwala na wybór, czy na obrazie projekcji wyświetlać słowo kluczowe projektora, podczas dostępu do projektora przez Epson iProjection.

- 16** Po zakończeniu wyboru ustawień, przejdź z powrotem do ekranu **Ustawienia sieciowe**, wybierz **Ustaw** wykonaj instrukcje ekranowe w celu zapisania ustawień i wyjścia z menu.

- 17** Naciśnij przycisk [LAN] na pilocie.

Ustawienia sieci bezprzewodowej są zakończone po wyświetleniu prawidłowego adresu IP na ekranie informacji o sieci.



Po zakończeniu wykonywania ustawień połączenia bezprzewodowego dla projektora należy wybrać w komputerze sieć bezprzewodową. Następnie uruchom oprogramowanie sieciowe w celu wysyłania obrazów do projektora przez sieć bezprzewodową.

» Tematy pokrewne

- "Używanie wyświetlanej klawiatury" [str.225](#)

Wybór ustawień połączenia bezprzewodowego w systemie Windows

Przed podłączeniem do projektora wybierz prawidłową sieć w komputerze.

- 1** W celu dostępu do programu narzędziowego sieci bezprzewodowej, kliknij ikonę sieci na pasku zadań Windows.

2 Podczas łączenia z urządzeniami przez punkt dostępowy sieci bezprzewodowej upewnij się, że włączone jest Wi-Fi i wybierz nazwę sieci (SSID) dla sieci, z którą jest łączony projektor.

3 Kliknij **Połącz**.

Wybór ustawień połączenia bezprzewodowego w systemie Mac

Przed podłączeniem do projektora wybierz prawidłową sieć bezprzewodową w systemie Mac.

1 Kliknij ikonę Wi-Fi na pasku menu w górnej części ekranu.

2 Podczas łączenia z urządzeniami przez punkt dostępowy sieci bezprzewodowej upewnij się, że włączone jest Wi-Fi i wybierz nazwę sieci (SSID) dla sieci, z którą jest łączony projektor.

Konfiguracja zabezpieczenia sieci bezprzewodowej dla trybu Prosty PD

W celu skonfigurowania zabezpieczenia dla projektora w celu używania sieci bezprzewodowej z trybem Prosty PD. Można użyć zabezpieczenie WPA2-PSK.



Skontaktuj się z administratorem sieci w celu uzyskania instrukcji wprowadzania prawidłowych informacji.

1 Naciśnij przycisk [Menu], wybierz menu **Sieć**, a następnie naciśnij [Enter].

2 Wybierz **Ustawienia sieciowe** i naciśnij [Enter].

3 Wybierz **Hasło zabezpieczeń**, naciśnij [Enter] i wprowadź hasło zabezpieczeń o długości 8 do 63 znaków.

[Hasło zabezpieczeń]

1	2	3	4	5	6	7	8	9	0	!	"	#	\$
a	b	c	d	e	f	g	h	i	j	%	&	'	,
k	l	m	n	o	p	q	r	s	t	*	+	()
u	v	w	x	y	z	@	.	Space	/	:	SYM2		
										A/a	←	→	⊗

OK Cancel

4 Po zakończeniu wprowadzania hasła zabezpieczeń, przejdź z powrotem do ekranu **Ustawienia sieciowe**, wybierz **Ustaw** i wykonaj instrukcje ekranowe w celu zapisania ustawień i wyjścia z menu.

Konfiguracja zabezpieczenia sieci bezprzewodowej dla trybu Infrastruktura

W celu skonfigurowania zabezpieczenia dla projektora w celu używania sieci bezprzewodowej z trybem infrastruktury. Skonfiguruj jeden z następujących typów zabezpieczenia w celu dopasowania ustawień używanych w sieci:

- Zabezpieczenie WPA3-PSK
- Zabezpieczenie WPA2/WPA3-PSK
- Zabezpieczenie WPA3-EAP
- Zabezpieczenie WPA2/WPA3-EAP



Skontaktuj się z administratorem sieci w celu uzyskania instrukcji wprowadzania prawidłowych informacji.

- 1** Jeżeli ma być skonfigurowane zabezpieczenie WPA3-EAP lub WPA2/WPA3-EAP, należy się upewnić, że certyfikat cyfrowy jest kompatybilny z typem rejestracji projektora i umieszczony bezpośrednio w urządzeniu pamięci masowej USB.
- 2** Naciśnij przycisk [Menu], wybierz menu **Sieć**, a następnie naciśnij [Enter].
- 3** Wybierz **Ustawienia sieciowe** i naciśnij [Enter].
- 4** Wybierz menu **Bezp. sieć** i naciśnij [Enter].

[Bezprzewodowa sieć LAN]		Powrót
Wyszukaj punkt dostępu		
SSID		
Zabezpieczenia	Otwarta	
Ustawienia IP		
Serwer DNS 1	0.0.0.0	
Serwer DNS 2	0.0.0.0	
IPv6	Wyłączone	▼
Wyświetlanie adresu IP	Włączone	

- 5** Wybierz ustawienie **Zabezpieczenia** i naciśnij [Enter].

- 6** Wybierz ustawienia zabezpieczeń w celu dopasowania ustawień sieci.

[Zabezpieczenia]	Powrót
WPA2/WPA3-PSK	
WPA2/WPA3-EAP	
WPA3-PSK	
WPA3-EAP	
✓ Otwarta	

- 7** Wykonaj jedną z poniższych czynności w zależności od wybranego zabezpieczenia.

- **WPA3-PSK** lub **WPA2/WPA3-PSK**: Wybierz **Hasło zabezpieczeń**, naciśnij [Enter] i wprowadź hasło zabezpieczeń o długości 8 do 63 znaków. Następnie przejdź do czynności 16.
- **WPA3-EAP** lub **WPA2/WPA3-EAP**: Wybierz **Typ EAP** i naciśnij [Enter].

- 8** Wybierz protokół do uwierzytelniania jako ustawienie **Typ EAP**.

[Typ EAP]	Powrót
✓ PEAP	
PEAP-TLS	
EAP-TLS	
EAP-FAST	

- 9** Aby zaimportować certyfikat, wybierz rodzaj certyfikatu, a następnie naciśnij [Enter].

- **Certyfikat klienta** dla rodzaju **PEAP-TLS** lub **EAP-TLS**

- **Certyfikat CA** dla wszystkich typów EAP



Certyfikaty cyfrowe można również zarejestrować z użyciem przeglądarki internetowej. Jednakże, upewnij się, że został on zarejestrowany jednorazowo, ponieważ w przeciwnym razie certyfikat może nie być zainstalowany prawidłowo.

- 10** Wybierz **Zapisz** i naciśnij [Enter].
- 11** Wykonaj instrukcje ekranowe, aby podłączyć urządzenie pamięci masowej USB do gniazda USB-A w projektorze.
- 12** Naciśnij [Enter], aby wyświetlić listę certyfikatów.
- 13** Wybierz certyfikat, aby zaimportować go przy użyciu wyświetlanej listy. Wyświetlany jest komunikat z prośbą o wprowadzenie hasła dla danego certyfikatu.
- 14** Wprowadź hasło i naciśnij [Enter].
Następuje zaimportowanie certyfikatu i wyświetlenie komunikatu zakończenia.
- 15** W razie potrzeby wybierz ustawienia EAP.
 - **Nazwa użytkownika** umożliwia wprowadzenie nazwy użytkownika przy użyciu do 64 znaków alfanumerycznych. Podczas importu certyfikatu klienta nazwa, dla której certyfikat został wydany jest ustawiana automatycznie.
 - **Hasło** umożliwia wprowadzenie hasła przy użyciu do 64 znaków alfanumerycznych w celu uwierzytelniania, podczas używania typu **PEAP** lub **EAP-FAST**.
 - Opcja **Zweryfikuj certyfikat serwera**, umożliwia wybranie, czy certyfikat serwera ma być weryfikowany po ustawieniu certyfikatu CA.
 - Opcja **Nazwa serwera Radius** umożliwia wprowadzanie nazwy serwera, który ma być weryfikowany.

- 16** Po zakończeniu wykonywania ustawień, przejdź z powrotem do ekranu **Ustawienia sieciowe**, wybierz **Ustawienie** i wykonaj instrukcje ekranowe w celu zapisania ustawień i wyjścia z menu.

» Tematy pokrewne

- "Obsługiwane certyfikaty klienta i CA" [str.185](#)

Obsługiwane certyfikaty klienta i CA

Możesz zarejestrować następujące typy certyfikatów cyfrowych.

Certyfikat klienta (PEAP-TLS/EAP-TLS)

Specyfikacja	Opis
Format	PKCS#12
Rozszerzenie	PFX, P12
Szyfrowanie	RSA
Skróty	MD5/SHA-1/SHA-256/SHA-384/SHA-512
Długość klucza	512/1024/2048/4096 bitów
Hasło	Maks. 64 znaki alfanumeryczne; wymagane

Certyfikat CA (PEAP/PEAP-TLS/EAP-TLS/EAP-FAST)

Specyfikacja	Opis
Format	X509v3
Rozszerzenie	DER/CER/PEM
Szyfrowanie	RSA
Skróty	MD5/SHA-1/SHA-256/SHA-384/SHA-512
Długość klucza	512/1024/2048/4096 bitów
Kodowanie	BASE64/Binary

Używanie opcji Kod QR do połączenia z urządzeniem mobilnym

Po wybraniu ustawień sieci bezprzewodowej dla projektora, na ekranie można wyświetlić kod QR i użyć go do połączenia z urządzeniem mobilnym, poprzez aplikację Epson iProjection (iOS/Android).



- Upewnij się, że w posiadanym urządzeniu zainstalowana jest najnowsza wersja Epson iProjection.
- Możesz pobrać program Epson iProjection bezpłatnie z App Store lub w Google Play. Klient ponosi wszelkie opłaty za komunikację ze sklepem App Store lub Google Play.
- Podczas używania aplikacji Epson iProjection w trybie połączenia Szybki, zalecamy wykonanie ustawień zabezpieczenia.

1 Naciśnij przycisk [LAN] na pilocie.

Na ekranie projekcji wyświetlany jest kod QR.



- Jeżeli nie widzisz kodu QR, ustaw **Wyśw. inf. o LAN na Tekst i kod QR** w menu **Sieć** projektora.
 - ☛ **Sieć > Ustawienia sieciowe > Projekcja przez sieć > Epson iProjection > Wyśw. inf. o LAN**
- Aby ukryć kod QR, naciśnij [Esc].
- Gdy kod QR jest ukryty, naciśnij [Enter], aby go wyświetlić.

2 Uruchom aplikację Epson iProjection w swoim urządzeniu mobilnym.

3 Odczytaj wyświetlony kod QR przy użyciu programu Epson iProjection, aby połączyć to urządzenie z projektorem.



Aby prawidłowo przeczytać kod QR, upewnij się, że ekran na który się patrzy jest prostokątny i blisko, aby wyświetlany kod pasował do prowadnicy czytnika kodu QR urządzenia mobilnego. Przy zbyt dużej odległości od ekranu, kod może nie zostać przeczytany.

Po ustanowieniu połączenia wybierz menu **Contents** z , a następnie wybierz plik, który ma być wyświetlany.

Używanie klucza USB w celu podłączenia komputera z systemem Windows

Możesz skonfigurować dysk Flash USB jako klucz USB, aby szybko podłączać projektor do komputera z systemem Windows obsługującym bezprzewodową sieć LAN. Po utworzeniu klucza USB, można szybko wyświetlać obrazy z projektora sieciowego.

1 Skonfiguruj klucz USB z użyciem funkcji **Narzędzie konfiguracji klucza USB** oprogramowania Epson iProjection (Windows).



W celu uzyskania instrukcji należy zapoznać się z dokumentem *Instrukcja obsługi programu Epson iProjection (Windows/Mac)*.

2 Upewnij się, że moduł bezprzewodowej sieci LAN jest zainstalowany lub wbudowany w projektor.

3 Włącz projektor.

4 Naciśnij przycisk [LAN] na pilocie.
Pojawi się ekran informacji o sieci. Sprawdź, czy wyświetlane są adresy SSID i IP.

5 Podłącz moduł USB do gniazda USB-A projektora.
Pojawi się komunikat z informacją o zakończeniu aktualizowania informacji o sieci.

6 Odłącz klucz USB.

7 Podłącz klucz USB do gniazda USB w komputerze.

- 8** Wykonaj instrukcje ekranowe w celu instalacji wymaganego oprogramowania.



- Po wyświetleniu komunikatu zapory sieciowej Windows kliknij **Tak** w celu wyłączenia zapory.
- Aby zainstalować program należy posiadać uprawnienia administratora.
- Jeżeli instalacja nie zostanie wykonana automatycznie, kliknij dwukrotnie plik **MPPLaunch.exe** dostępny na kluczu USB.

Po kilku minutach nastąpi wyświetlenie obrazu przez projektor.

- 9** Po zakończeniu bezprzewodowej projekcji wybierz opcję **Bezpieczne usuwanie sprzętu** na pasku zadań Windows, a następnie wyjmij moduł USB z komputera.



Może być konieczne ponowne uruchomienie komputera w celu reaktywacji połączenia z bezprzewodową siecią LAN.

» Tematy pokrewne

- "Pobieranie najnowszej wersji dokumentów" [str.11](#)

Używanie systemu prezentacji bezprzewodowej do połączenia z komputerami Windows/Mac

Opcjonalny system prezentacji bezprzewodowej, można użyć do szybkiego bezprzewodowego połączenia projektora z komputerami i wyświetlenia obrazu. System prezentacji bezprzewodowej (ELPWP10) zawiera dwa nadajniki bezprzewodowe (ELPWT01) i jeden bezprzewodowy moduł LAN (ELPAP11).

W celu uzyskania szczegółów należy zapoznać się z dokumentem *Epson Wireless Presentation System Przewodnik użytkownika*.

» Tematy pokrewne

- "Pierwsza konfiguracja systemu prezentacji bezprzewodowej" [str.187](#)

- "Projekcja z systemem prezentacji bezprzewodowej" [str.188](#)

Pierwsza konfiguracja systemu prezentacji bezprzewodowej

Przy pierwszym rozpoczęciu używania systemu prezentacji bezprzewodowej, należy wykonać takie przygotowania, jak parowanie nadajników bezprzewodowych z projektorem.



- Przed parowaniem należy wybrać ustawienia sieci dla projektora.
- Parowanie nadajników bezprzewodowych należy wykonać ponownie, po zmianie takich ustawień, jak **Nazwa projektora** lub **Hasło zabezpieczeń** w menu **Ustawienia sieciowe**.
- Można także wykonać parowanie nadajników bezprzewodowych z komputerem, poprzez użycie oprogramowania Epson Wireless Transmitter Settings. W celu uzyskania szczegółów należy zapoznać się z dokumentem *Instrukcja obsługi Epson Wireless Transmitter Settings*.
- Niezbędne oprogramowanie można pobrać z następującej strony internetowej: epson.sn

- 1** Włącz projektor.

- 2** Podłącz nadajnik bezprzewodowy do gniazda USB-A projektora.

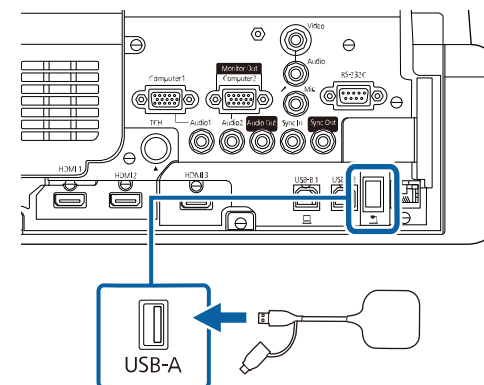

Zostaną zapisane informacje o sieci i wyświetlany zostanie komunikat o zakończeniu. Dokończenie parowania może trochę potrwać.

Przewaga

Podczas zapisywania informacji o sieci, nie należy odłączać od projektora przewodu zasilającego lub nadajnika bezprzewodowego. Po odłączeniu przewodu zasilającego lub nadajnika bezprzewodowego, projektor może nie uruchomić się prawidłowo. Przed odłączeniem nadajnika bezprzewodowego należy się upewnić, że został wyświetlony komunikat o zakończeniu.

3 Aby kontynuować parowanie, podłącz inne nadajniki bezprzewodowe.

4 Wybierz **Tak**, aby w razie potrzeby ustawić **Wyświetlacz Instr. połączenia** na **Wł.**



- Zalecamy wybranie **Tak**. Jeśli przy następnym włączeniu projektora, na wejściu nie będzie sygnału, zostanie wyświetlona instrukcja połączenia dla nadajnika bezprzewodowego (Epson Wireless Presentation).
- Zostanie wyświetlony komunikat z poleceniem ustawienia **Wyświetlacz Instr. połączenia** na **Wł.**, gdy **Wyświetlacz Instr. połączenia** jest ustawiony na **Wył.**, a **Odtwarzanie treści** jest ustawione na **Wył.** (EB-775F/EB-770F)
- Wyświetlacz instrukcji połączenia można zmienić w menu **Sieć** projektora.
☛ **Sieć > Ustawienia nadajnika > Wyświetlacz Instr. połączenia**

5 Odłącz nadajnik bezprzewodowy od projektora i włóż moduł bezprzewodowej sieci LAN do tego samego gniazda, które było używane dla nadajnika bezprzewodowego.

6 Naciśnij przycisk [Menu] w panelu sterowania lub na pilocie.

7 Upewnij się, że **Zasil.bezprzew.LAN** jest ustawione na **Wł.** w menu **Zarządzanieprojektora** oraz **Prosty PD** jest ustawiony na **Wł.** w menu **Ustawienia sieciowe** projektora.

Zalecamy wyłączenie i ponowne włączenie projektora, aby włączyć wyświetlacz instrukcji połączenia.



Po ustawieniu **Autom. wł. zasilania** na **Wł.** w menu **Sieć** projektora, projekcję można rozpocząć, nawet jeśli projektor znajduje się w trybie gotowości (po wyłączeniu zasilania).

☛ **Sieć > Ustawienia nadajnika > Autom. wł. zasilania**

Projekcja z systemem prezentacji bezprzewodowej

Sparowany nadajnik bezprzewodowy, można użyć do szybkiego nawiązania bezpośredniego połączenia między projektorem (odbiorcą) a komputerami Windows/Mac oraz do łatwej projekcji obrazów.



Upewnij się, że moduł bezprzewodowej sieci LAN jest zainstalowany w projektorze.

- 1** Włącz projektor.
- 2** Podłącz nadajnik bezprzewodowy do gniazda USB komputera.
- 3** Wyświetlanie treści z oprogramowaniem Epson Wireless Presentation w nadajniku bezprzewodowym. W celu uzyskania szczegółów należy zapoznać się z dokumentem *Instrukcja obsługi Epson Wireless Presentation System*.

Obraz można wysłać do projektora z urządzeń przenośnych, np. laptopów, smartfonów i tabletów przy użyciu technologii Miracast.

W tym samym czasie z użyciem technologii Miracast można podłączyć dwa urządzenia. Projektor wykrywa źródła wejścia źródeł wejścia jako Screen Mirroring1 i Screen Mirroring2. Należy ustawić **Przerwij połączenie** na **Wyłączone**.

☛ **Sieć > Ustawienia sieciowe > Projekcja przez sieć > Screen Mirroring > Przerwij połączenie**

Jeśli urządzenie obsługuje technologię Miracast, nie jest konieczna instalacja żadnego dodatkowego oprogramowania. W przypadku używania komputera z systemem Windows upewnij się, że jest dostępny wymagany adapter na potrzeby połączenia Miracast.

Podczas używania funkcji Screen Mirroring należy pamiętać o następujących ograniczeniach.

- Nie można odtwarzać obrazów z przeplotem.
- Nie można odtwarzać wielokanałowego audio przez system 3ch (kanał 3).
- Wyświetlanie obrazów może nie być możliwe w zależności od rozdzielczości i częstotliwości wyświetlania klatek.
- Nie można odtwarzać wideo 3D.
- W ramach połączenia Miracast może być niemożliwe przeglądanie zawartości objętej ochroną praw autorskich zależnie od urządzenia.
- Podczas projekcji Screen Mirroring nie należy zmieniać ustawienia **Screen Mirroring** w projektorze. Może to spowodować odłączenie projektora, a jego ponowne podłączenie może zająć kilka minut.
- ☛ **Sieć > Ustawienia sieciowe > Projekcja przez sieć > Screen Mirroring**
- Nie wyłączaj projektora bezpośrednio za pomocą wyłącznika podczas projekcji Screen Mirroring.



Urządzenia przenośne z zainstalowanym systemem Android lub Windows 8.1, bądź nowszą wersją zapewniają obsługę Miracast. Obsługa technologii Miracast zależy od urządzenia przenośnego. W celu uzyskania szczegółowych informacji zapoznaj się z instrukcją urządzenia przenośnego.

» Tematy pokrewne

- "Wybór ustawień Screen Mirroring" [str.189](#)
- "Podłączanie przy użyciu funkcji Screen Mirroring wraz z funkcją Miracast" [str.191](#)
- "Podłączenie przy użyciu funkcji Screen Mirroring w systemie Windows 10" [str.192](#)
- "Podłączenie przy użyciu funkcji Screen Mirroring w systemie Windows 8.1" [str.192](#)

Wybór ustawień Screen Mirroring

Należy wybrać ustawienia **Screen Mirroring** dla projektora w celu projekcji obrazów z urządzenia mobilnego.



Jeśli używany jest system Windows 10, obrazy można rozsyłać z wykorzystaniem następujących połączeń:

- Rozsyłanie obrazów ze swojego urządzenia bezpośrednio do projektora
- Rozsyłanie obrazów przez sieć lokalną

Podczas rozsyłania obrazów przez sieć lokalną, to połączenie jest bardziej stabilne i bezpieczne. Należy wykonać jedną z następujących czynności w celu połączenia projektora z siecią lokalną:

- Podłącz kabel LAN.
- Wybierz ustawienie **Bezprzewodowa sieć LAN** w celu połączenia z punktem dostępowym sieci bezprzewodowej.

W celu połączenia z punktem dostępowym sieci bezprzewodowej, należy zainstalować opcjonalny moduł bezprzewodowej sieci LAN.

- 1** Naciśnij przycisk [Menu], wybierz menu **Zarządzanie** i naciśnij [Enter].

Często używane eleme...	Zarządzanie
Obraz	Przycisk użytkownika Tryb światła
We/Wy sygnału	Logo użytkownika
Instalacja	Wzorzec użytkownika
Wyświetlanie	Blokada działania Wyłączone
Działanie	Jednolitość koloru
Zarządzanie	Tryb odświeżania
Sieć	Kalibracja źród. światła
Pióro/Dotyk	Data i czas
Interaktywne	Ustawienia harmon.
Multiprojekcja	Zasil.bezprzew.LAN
Pamięć	Diagn. bezprz. LAN 1
ECO	Miej. zap. plik. log USB i pamięć wewnętrzna
Ustawienia początkow...	Zakr. konf. wsadowej
	Język Polski
	Informacje
	Wyświetlaj dzienniki
	Zerowanie ustawień Zarządz...

- 2** Ustaw **Zasil.bezprzew.LAN** na **Włączone**.

[Zasil.bezprzew.LAN]	Powrót
✓ Włączone	
Wyłączone	

- 3** Wybierz menu **Sieć** i naciśnij [Enter].

Często używane eleme...	Sieć
Obraz	Inf. o bezprzewodowej sieci L...
We/Wy sygnału	Inf. o sieci LAN kablowej
Instalacja	Ustawienia sieciowe
Wyświetlanie	Ustawienia nadajnika
Działanie	Zerowanie ustawień Sieć
Zarządzanie	Pióro/Dotyk
Sieć	Autokalibracja
Pióro/Dotyk	Kalibracja ręczna
Interaktywne	Urządzenie dotykowe
Multiprojekcja	Instalacja projektorów
Pamięć	Aktywowanie pióra Włączone
ECO	Interakcja z PC
Ustawienia początkow...	Zerowanie ustawień Pióro/D...
	Interaktywne
	Funkcja rysowania Włączone
	Wyświetlaj paski narzędzi Zawsze wyświetl.
	Kolor paska narzędzi Czarny

- 4** Wybierz **Ustawienia sieciowe** i naciśnij [Enter].

- 5** Wybierz **Priorytetowy interfejs sterujący** i naciśnij [Enter].

- 6** Wybierz jedną z poniższych opcji:

- Podczas rozsyłania danych przez lokalną sieć komputerową z użyciem sieci kablowej, wybierz **Sieć kablowa**.
- Podczas rozsyłania danych bezpośrednio lub przez punkt dostępowy sieci bezprzewodowej, wybierz **Bezprzewodowa sieć LAN**.
- Jeśli posiadane urządzenie obsługuje jedynie bezpośrednie rozsyłanie danych, wybierz **Bezprzewodowa sieć LAN**.

7 Ustaw Prosty PD na Włączone.

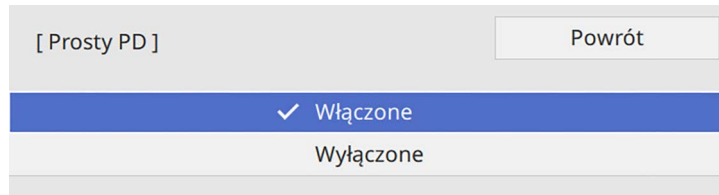

Jeśli nie ustawiono **Hasła zabezpieczeń**, pojawi się ekran z prośbą o ustawienie **Hasła zabezpieczeń**.

8 Przejdź z powrotem do ekranu Ustawienia sieciowe i wybierz Projekcja przez sieć.

9 Ustaw Screen Mirroring na Włączone.

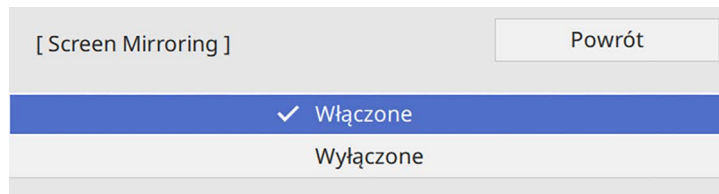

10 Wybierz opcje, zgodnie z potrzebami.

- Wybierz **Przerwij połączenie**, co umożliwia podłączenie do innego urządzenia mobilnego podczas projekcji Screen Mirroring lub połączenie wyłącznie z jednym urządzeniem. Aby używać dwa źródła Screen Mirroring, ustaw to na **Wyłączone**.
- Regul. ust. dział.** umożliwia regulację szybkości/jakości działania funkcji Screen Mirroring. Należy wybrać małą liczbę w celu poprawienia jakości i wybrać dużą liczbę w celu zwiększenia szybkości.
- Przechwyć** umożliwia przechwycenie wyświetlanego obrazu i wklejenie go na stronę w trybie tablicy (EB-770Fi/EB-760Wi).

Ustawienie **Włączono** umożliwia wyprowadzenie obrazu Screen Mirroring do portu Wyjście HDMI i jego przechwycenie. Opcje HDCP i H.265 są wyłączone i wyświetlanie treści może nie być z nimi możliwe. Aby wyświetlać treści poprzez HDCP i H.265, wybierz **Wyłączono**.

- Inf. o Screen Mirroring**, wyświetla informacje o połączeniu podczas projekcji ze źródła Screen Mirroring.

11 Po zakończeniu wyboru ustawień, przejdź z powrotem do ekranu Ustawienia sieciowe, wybierz Ustaw i wykonaj instrukcje ekranowe w celu zapisania ustawień i wyjścia z menu.

Podłączanie przy użyciu funkcji Screen Mirroring wraz z funkcją Miracast

Jeżeli urządzenie mobilne takie jak smartfon obsługuje Miracast, można połączyć je do projektora bezprzewodowo i wyświetlać obrazy. Dźwięk można odtwarzać przez system głośników projektora po podłączeniu za pomocą funkcji Screen Mirroring.

- W razie potrzeby, wybierz ustawienie **Screen Mirroring** projektora.
- Naciśnij przycisk [LAN] na pilocie w celu przełączenia na źródło Screen Mirroring.
Pojawi się ekran informacji o sieci.
- W urządzeniu przenośnym użyj funkcji Miracast w celu wyszukania projektora.
Wyświetlona zostanie lista dostępnych urządzeń.
- Wybierz na liście pozycję Nazwa projektora.
- Jeśli wyświetlany jest ekran wprowadzania PIN w urządzeniu przenośnym, wprowadź kod PIN wyświetlany na ekranie informacji o sieci lub w górnej, lewej części wyświetlanego obrazu.

Projektor wyświetla obraz z urządzenia przenośnego.



Ustanowienie połączenia może zająć trochę czasu. Podczas ustanawiania połączenia nie odłączaj przewodu zasilającego projektora. Może to doprowadzić do zawieszenia lub uszkodzenia urządzenia.

Zależnie od urządzenia przenośnego konieczne może być usunięcie danego urządzenia podczas podłączania. Wykonaj instrukcje ekranowe wyświetlane w urządzeniu.

Podłączenie przy użyciu funkcji Screen Mirroring w systemie Windows 10

Możesz skonfigurować komputer do projekcji bezprzewodowej i odtwarzania dźwięku za pomocą systemu głośników projektora poprzez podłączenie wykonane przy użyciu Screen Mirroring.

- 1** W razie potrzeby, wybierz ustawienie **Screen Mirroring** projektora.
- 2** Naciśnij przycisk [LAN] na pilocie w celu przełączenia na źródło Screen Mirroring.
Pojawi się ekran informacji o sieci.
- 3** Przytrzymaj przycisk Windows i jednocześnie naciśnij **K** na klawiaturze.
Wyświetlona zostanie lista dostępnych urządzeń.

- 4** Wybierz na liście pozycję Nazwa projektora.

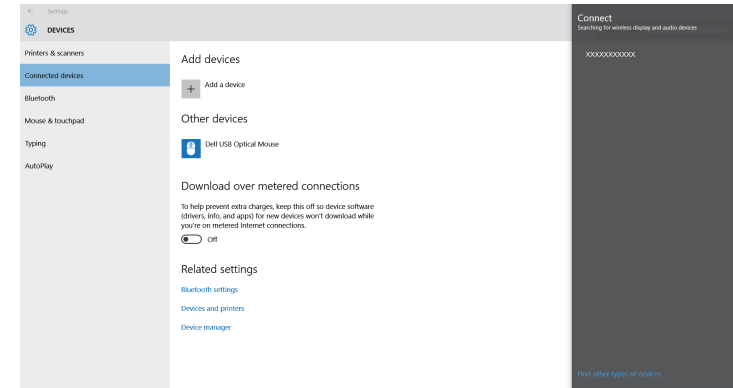

- 5** Jeżeli na komputerze wyświetlany jest ekran wprowadzania PIN, wprowadź kod PIN wyświetlany na ekranie informacji o sieci lub w dolnym, prawym rogu wyświetlanego obrazu.

Projektor wyświetla obraz z komputera.



Ustanowienie połączenia może zająć trochę czasu. Podczas ustanawiania połączenia nie odłączaj przewodu zasilającego projektora. Może to doprowadzić do zawieszenia lub uszkodzenia urządzenia.

Podłączenie przy użyciu funkcji Screen Mirroring w systemie Windows 8.1

Komputer można skonfigurować do projekcji bezprzewodowej w Windows 8.1 poprzez Panele funkcji. Dźwięk można odtwarzać przez system głośników projektora po podłączeniu za pomocą funkcji Screen Mirroring.

- 1** W razie potrzeby, wybierz ustawienie **Screen Mirroring** projektora.

- 2** Naciśnij przycisk [LAN] na pilocie w celu przełączenia na źródło Screen Mirroring.

Pojawi się ekran informacji o sieci.

- 3** Wybierz w komputerze opcję **Urządzenia** z Panele funkcji i wybierz **Projekt**.



- 4** Wybierz **Dodaj ekran bezprzewodowy**.

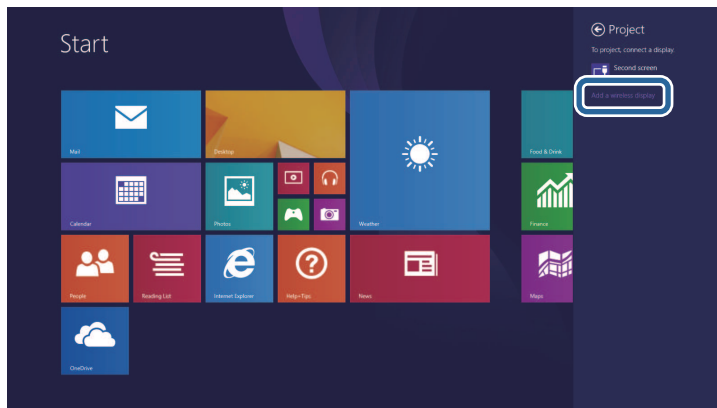

Wyświetlona zostanie lista dostępnych urządzeń.

- 5** Wybierz na liście pozycję **Nazwa projektora**.

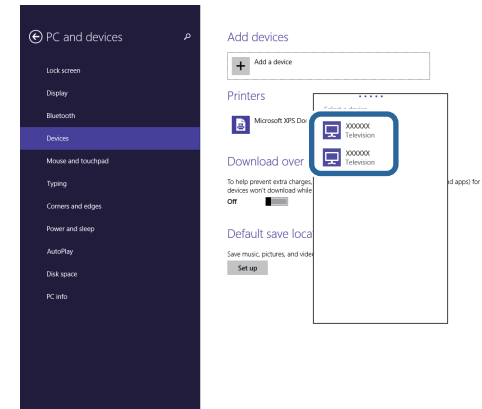

- 6** Jeżeli na komputerze wyświetlany jest ekran wprowadzania PIN, wprowadź kod PIN wyświetlany na ekranie informacji o sieci lub w dolnym, prawym rogu wyświetlanego obrazu.

Projektor wyświetla obraz z komputera.



Ustanowienie połączenia może zająć trochę czasu. Podczas ustanawiania połączenia nie odłączaj przewodu zasilającego projektora. Może to doprowadzić do zawieszenia lub uszkodzenia urządzenia.

Można używać protokołu HTTPS w celu zwiększenia bezpieczeństwa między projektorem a przeglądarką internetową komunikującą się z urządzeniem. W tym celu utwórz certyfikat serwera, zainstaluj go w projektorze, a następnie włącz ustawienie **Zabezp. HTTP** w menu projektora w celu weryfikacji wiarygodności przeglądarki internetowej.

Nawet jeśli nie zainstalujesz certyfikatu serwera, projektor automatycznie utworzy certyfikat z własnym podpisem i udostępni komunikację. Jednakże, ze względu na niemożliwość weryfikacji wiarygodności z przeglądarki internetowej przez certyfikat z własnym podpisem zostanie wyświetlone ostrzeżenie na temat wiarygodności serwera w przypadku dostępu do projektora z przeglądarki internetowej. Ostrzeżenie to nie ogranicza komunikacji.

» Tematy pokrewne

- "Importowanie certyfikatu serwera internetowego przy użyciu menu" [str.194](#)

Importowanie certyfikatu serwera internetowego przy użyciu menu

Można utworzyć certyfikat serwera internetowego i go zaimportować, przy użyciu menu projektora oraz zewnętrznego urządzenia pamięci.



- Napęd flash USB można użyć, jako zewnętrzne urządzenie pamięci dla tego modelu.
- Certyfikaty cyfrowe można również rejestrować z przeglądarki internetowej. Jednakże, upewnij się, że został on zarejestrowany jednorazowo, ponieważ w przeciwnym razie certyfikat może nie być zainstalowany prawidłowo.

1 Upewnij się, że plik certyfikatu cyfrowego jest kompatybilny z rejestracją projektora i jest on bezpośrednio umieszczony w urządzeniu pamięci masowych USB.

2 Naciśnij przycisk [Menu], wybierz menu **Sieć**, a następnie naciśnij [Enter].

3 Wybierz **Ustawienia sieciowe** i naciśnij [Enter].

4 Wybierz menu **Regulacja projektora** i naciśnij [Enter].

[Regulacja projektora]		Powrót
Polecenie komunik.	Zabezpieczone	
Ustawienia Web API		
PJLink	Wyłączone	▼
SNMP	Wyłączone	▼
AMX Device Discovery	Wyłączone	
Crestron Connected	Wyłączone	
Crestron XiO Cloud	Wyłączone	
Control4 SDDP	Wyłączone	
Art-Net	Włączone	
Zabezp. HTTP	Włączone	▲
Certyfikat serwera WWW		

5 Ustaw **Zabezp. HTTP** na **Włączone**

6 Wybierz **Certyfikat serwera WWW** i naciśnij [Enter].

7 Wybierz **Zapisz** i naciśnij [Enter].

8 Wykonaj instrukcje ekranowe, aby podłączyć urządzenie pamięci masowej USB do gniazda USB-A w projektorze.

9 Naciśnij [Enter], aby wyświetlić listę certyfikatów.

10 Wybierz certyfikat, aby zaimportować go przy użyciu wyświetlanej listy. Wyświetlany jest komunikat z prośbą o wprowadzenie hasła dla danego certyfikatu.

11 Wprowadź hasło i naciśnij [Enter].

Następuje zaimportowanie certyfikatu i wyświetlenie komunikatu zakończenia.

» **Tematy pokrewne**

- "Obsługiwane certyfikaty serwera internetowego" [str.195](#)

Obsługiwane certyfikaty serwera internetowego

Możesz zarejestrować następujące typy certyfikatów cyfrowych.

Certyfikat serwera internetowego (Zabezp. HTTP)

Specyfikacja	Opis
Format	PKCS#12
Rozszerzenie	PFX, P12
Szyfrowanie	RSA
Skróty	MD5/SHA-1/SHA-256/SHA-384/SHA-512
Długość klucza	512/1024/2048/4096 bitów
Nazwa powszechna	Sieciowa nazwa hosta
Organizacja	Opcjonalne
Hasło	Maks. 64 znaki alfanumeryczne; wymagane

Aktualnie wyświetlany obraz ekranu można przekazywać maksymalnie do czterech projektorów, podłączonych do tej samej sieci. Umożliwia to przeglądanie obrazu jednocześnie z różnych projektorów.



Ta funkcja nie jest dostępna w trybie **Odtwarzanie treści** (EB-775F/EB-770F).

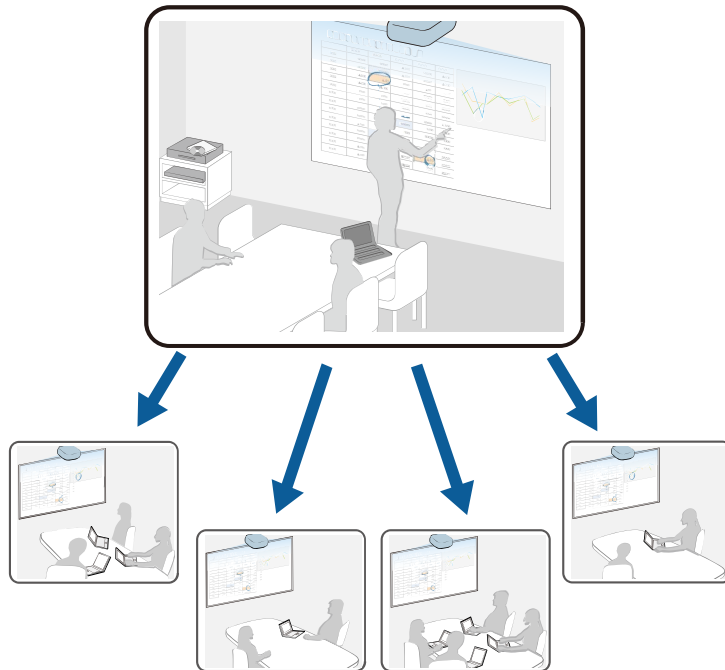

Podczas używania funkcji Współdzielenie ekranu należy pamiętać o następujących ograniczeniach.

- Ekran można udostępniać projektorom, które obsługują funkcję udostępniania ekranu.
- Jeśli wersja firmware projektorów udostępniających ekran nie jest taka sama, aby udostępniać ekran, może być konieczna aktualizacja firmware projektora.
- Nie można przekazywać obrazów zabezpieczonych przez HDCP.

- Podczas używania funkcji Współdzielenie ekranu, nie można zmieniać ustawień **Sieć**

» Tematy pokrewne

- "Udostępnianie ekranu" [str.196](#)
- "Odbieranie udostępnianych obrazów ekranu" [str.198](#)
- "Rysowanie na udostępnianych obrazach ekranowych" [str.198](#)

Udostępnianie ekranu

Przed współdzieleniem ekranu, należy wybrać ustawienia na projektorze.

- Połącz projektor z siecią.
- Upewnij się, że ustawienie **Współdzielenie ekranu** jest ustawione na **Włączone**.
 - ☛ **Sieć > Ustawienia sieciowe > Projekcja przez sieć > Współdzielenie ekranu**

- 1** Włącz projektor i wyświetl obraz.
- 2** Naciśnij przycisk [Home].
- 3** Wybierz **Współdzielenie ekranu**.

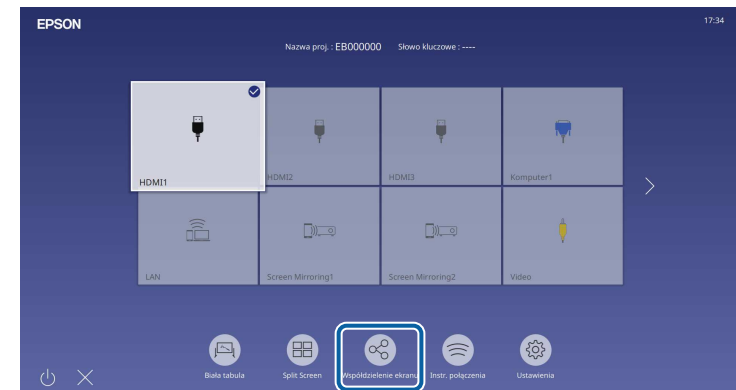

4 Wybierz Ustaw Współdzielenie ekranu.

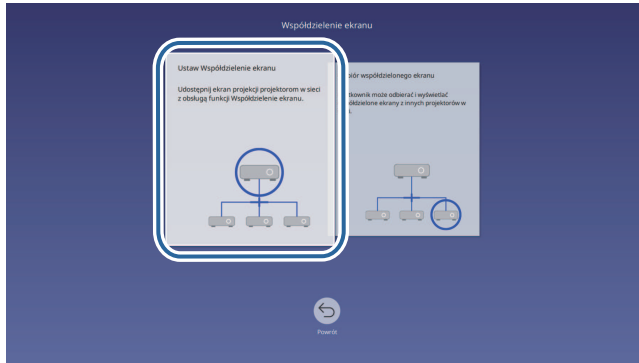

5 Określ projektor do współdzielenia swojego ekranu.



- 1 Wprowadź adres IP z użyciem klawiatury numerycznej.
- 2 Jeśli jest wymagane, wprowadź słowo kluczowe projektora z użyciem klawiatury numerycznej. Słowo kluczowe projektora jest wyświetlane na obrazie projekcji projektora odbierającego.
- 3 Wyświetlanie historii połączeń. W celu połączenia z projektorem, wcześniej podłączonym, wybierz adres IP z wyświetlonej listy.

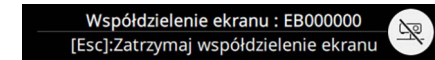

6 Wybierz Podłącz.

Po nawiązaniu połączenia w górnym, prawym rogu ekranu pojawi się pasek wskazujący stan udostępnienia. Pozycję paska stanu udostępnienie można przeciągnąć i upuścić.



7 W razie potrzeby powtórz czynności 3 i 6, aby podłączyć więcej projektorów.

8 Wybierz , aby umożliwić rysowanie na przekazywanym ekranie.

-  : Można rysować na obrazie z projektora odbierającego.
-  : Nie można rysować na obrazie z projektora odbierającego.

9 Wybór źródła wejścia do projekcji obrazów, które mają być udostępniane.

Obraz jest przekazywany do projektorów odbierających.

» Tematy pokrewne

- "Kończenie współdzielenia ekranu" [str.197](#)

Kończenie współdzielenia ekranu

Aby zakończyć współdzielenie, wybierz ikonę  na pasku stanu współdzielenia. Ta opcja jednocześnie rozłącza wszystkie projektory. Aby odłączyć określony projektor, należy wykonać wymienione poniżej czynności.

1 Naciśnij przycisk [Home].

2 Wybierz **Współdzielenie ekranu**.

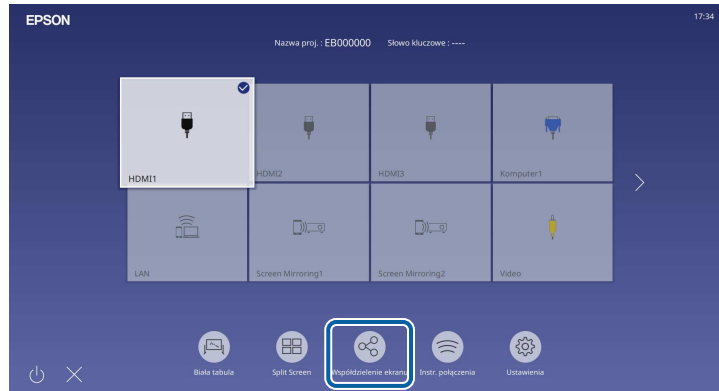

3 Wybierz projektor do rozłączenia i wybierz **Odłącz**.



Wybrany projektor zostanie odłączony i zakończy się udostępnienie ekranu temu projektorowi.

4 Aby odłączyć więcej projektorów, powtórz czynność 3.



Po wybraniu **Rozłącz wszystkie**, przycisk zmieni się na **Potwierdź**. Wybierz ten przycisk ponownie, aby odłączyć wszystkie projektory.

Odbieranie udostępnianych obrazów ekranu

Przed odebraniem ekranu, należy wybrać ustawienia w projektorze.

- Podłącz projektory do tej samej sieci, do której jest podłączony projektor udostępniający obrazy.
- Upewnij się, że żadne inne urządzenie nie jest połączone z projektorom z użyciem oprogramowania Epson iProjection.
- Upewnij się, że ustawienie **Współdzielenie ekranu** jest ustawione na **Włączone**.

☛ **Sieć > Ustawienia sieciowe > Projekcja przez sieć > Współdzielenie ekranu**

Gdy inny projektor uruchomi ekran udostępniania, automatycznie wyświetlony zostanie ekran udostępnianego obrazu.

Jeśli nie, naciśnij przycisk [LAN] na pilocie.

Aby usunąć udostępniany obraz podczas projekcji, naciśnij przycisk [Esc].



Przy braku adresu IP dla projektora, naciśnij przycisk [Home] i wybierz **Współdzielenie ekranu**. Wyświetlany adres IP można sprawdzić na ekranie instrukcji.

Rysowanie na udostępnianych obrazach ekranowych

Rysować na udostępnionych obrazach można z wykorzystaniem interaktywnego paska narzędzi (EB-770Fi/EB-760Wi). Rysunki są także udostępniane między projektorami.

Pasek narzędzi jest pokazany na następującej ilustracji.





- Można także użyć mini przybornika poprzez naciśnięcie przycisku z boku pióra w dowolnym miejscu obszaru rysowania. W mini przyborniku, można przełączyć typ pióra lub gumki.
- Podczas wykonywania operacji dotyku palcem, nie można wyświetlać mini przybornika.

Sprawdź funkcje każdego narzędzia w pasku narzędzi trybu adnotacji.



- Nie można rysować na udostępnionych obrazach, gdy udostępniony obraz jest wyświetlany jako część obrazu podzielonego ekranu.
- Podczas rysowania na udostępnionym ekranie, nie można używać narzędzia zakreślacz i funkcji **Usuń całą zawartość rysunku**.

» Tematy pokrewne

- "Pasek narzędzi trybu adnotacji" [str.111](#)

Monitorowanie i sterowanie projektorem

Sprawdź te sekcje w celu uzyskania informacji o monitorowaniu i sterowaniu projektorem przez sieć.

» Tematy pokrewne

- "Epson Projector Management" [str.201](#)
- "Sterowanie projektorem sieciowym z wykorzystaniem przeglądarki internetowej" [str.202](#)
- "Rejestracja certyfikatów cyfrowych z przeglądarki internetowej" [str.211](#)
- "Konfiguracja powiadomień e-mail projektora sieciowego" [str.212](#)
- "Konfiguracja monitorowania z użyciem SNMP" [str.213](#)
- "Używanie poleceń ESC/VP21" [str.214](#)
- "Obsługa PjLink" [str.215](#)
- "Art-Net" [str.216](#)
- "Obsługa Crestron Connected" [str.217](#)
- "Web API" [str.219](#)
- "Ustawienie harmonogramów zdarzeń projektora" [str.220](#)

Oprogramowanie Epson Projector Management (wyłącznie Windows), umożliwia monitorowanie i sterowanie projektorem przez sieć. W celu uzyskania instrukcji należy zapoznać się z dokumentem *Instrukcja obsługi programu Epson Projector Management*.

Program Epson Projector Management można pobrać z następującej strony internetowej.

epson.sn

Po podłączeniu projektora do sieci, można wybrać ustawienia projektora i sterować projekcją z wykorzystaniem zgodnej przeglądarki internetowej. Umożliwia to zdalny dostęp do projektora.

W trybie Odtwarzanie treści, można również edytować listy odtwarzania (EB-775F/EB-770F).

Uwaga

W trybie Odtwarzanie treści, nie należy wyjmować z projektora napędu flash USB lub rozłączać przewodu zasilającego projektora w następujących sytuacjach (EB-775F/EB-770F). Mogą zostać uszkodzone dane zapisane w napędzie flash USB.

- Po wyświetleniu ekranu **Listy odtwarzania**
- Po wyświetleniu ekranu **Urządzenie pamięci USB**



- Upewnij się, że komputer i projektor są podłączone do sieci. Przy połączeniu bezprzewodowym, połącz urządzenia przez punkt dostępowy sieci bezprzewodowej.
- Można używać następujących przeglądarek internetowych.
 - Microsoft Edge (Windows)
 - Safari (Mac, iOS)
 - Chrome (Android)
- Podczas używania przeglądarki internetowej, nie należy się łączyć przez serwer proxy. Użytkownik nie może wybrać wszystkich ustawień menu projektora lub sterować wszystkimi funkcjami projektora przy użyciu przeglądarki internetowej.
- Po ustawieniu **Tryb gotowości na Komunikacja wł.** w menu **Działanie** projektora, można używać przeglądarkę internetową do wyboru ustawień i sterowania projekcją, nawet gdy projektor znajduje się w trybie gotowości (wyłączone zasilanie).
- Projektorem można także sterować z użyciem przeglądarki internetowej, przez aplikację Epson iProjection (systemy iOS/Android).

1 Upewnij się, że projektor jest włączony.

2 Upewnij się, że komputer lub urządzenie jest połączone z tą samą siecią, w której dostępny jest projektor.

3 Uruchom przeglądarkę internetową w komputerze lub urządzeniu.

4 Przejdź do ekranu **Epson Web Control** poprzez wprowadzenie adresu IP projektora w polu adresowym przeglądarki. Podczas wprowadzania adresu IPv6 umieść ten adres w nawiasie kwadratowym [i].

Nastąpi wyświetlenie ekranu **Epson Web Control**.

- W trybie normalnym

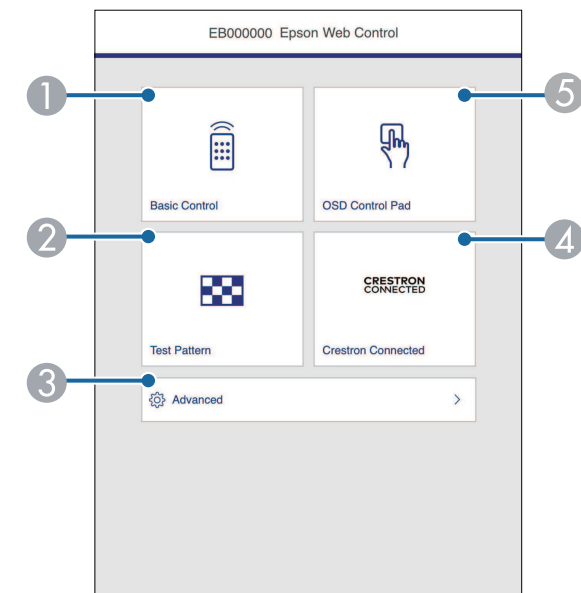

① Zdalne sterowanie projektorem.

② Wyświetla wzorzec testowy.

③ Wykonanie szczegółowych ustawień projektora.

④ Otwiera okna działań Crestron Connected i Crestron XiO Cloud.

⑤ Obsługa ustawień menu projektora palcem lub myszą.

- W trybie Odtwarzanie treści (EB-775F/EB-770F)

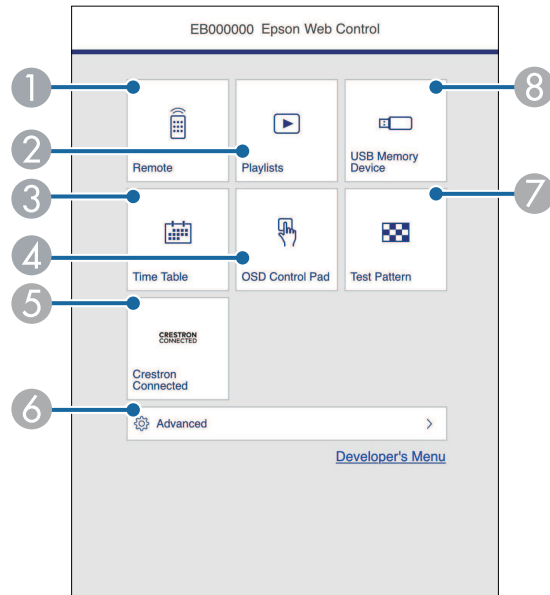

- 1 Zdalne sterowanie projektorem.
- 2 Wybór listy odtwarzania do odtworzenia i umożliwienie tworzenia lub edycji list odtwarzania.
- 3 Wyświetlanie ekranu **Tabela czasu**.
- 4 Obsługa ustawień menu projektora palcem lub myszą.
- 5 Otwiera okna działań Crestron Connected i Crestron XiO Cloud.
- 6 Wykonanie szczegółowych ustawień projektora.
- 7 Wyświetla wzorzec testowy.
- 8 Rejestracja lub usuwanie danych dla listy odtwarzania w napędzie flash USB.



- W celu dostępu do niektórych opcji na ekranie **Epson Web Control**, może być potrzebne zalogowanie. Jeśli widoczne jest okno logowania, wprowadź nazwę użytkownika i hasło.
- Podczas dostępu do opcji **Sterowanie podstawowe**, nazwa użytkownika to **EPSONREMOTE**. Domyślnie jest ustawiony brak hasła.
- Podczas dostępu do innych opcji, nazwa użytkownika to **EPSONWEB**. Domyślnie jest ustawiony brak hasła.
- Hasło można zmienić w menu **Sieć** projektora.
 - ☛ **Sieć > Ustawienia sieciowe > Hasło funkcji Remote**
 - ☛ **Sieć > Ustawienia sieciowe > Hasło kontroli sieci**

» Tematy pokrewne

- "Opcje Kontrola sieci" [str.203](#)

Opcje Kontrola sieci

Sterowanie podstawowe

Opcje ekranu **Sterowanie podstawowe** umożliwia wybór źródła wejścia i sterowania projektorem.

- 5** Wybierz opcję odpowiadającą funkcji projektora do sterowania.



- Jeśli widoczne jest okno logowania, wprowadź nazwę użytkownika i hasło. (Nazwa użytkownika to **EPSONREMOTE**. Domyślnie jest ustawiony brak hasła).
- Hasło można zmienić w menu **Sieć** projektora.
 ● **Sieć > Ustawienia sieciowe > Hasło funkcji Remote**

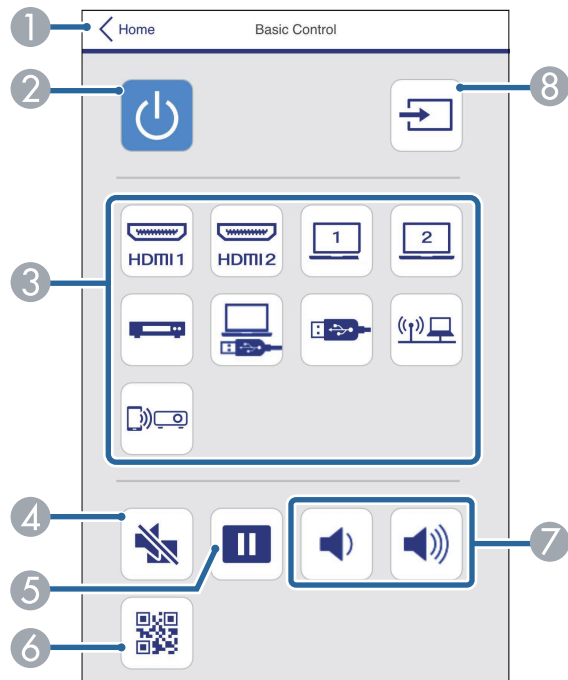

- 1 Powrót do ekranu **Epson Web Control**.
- 2 Włączanie lub wyłączanie projektora.
- 3 Wybór źródła wejścia. (Dostępne źródła zależą od modelu projektora)
- 4 Tymczasowo włącza i wyłącza wideo i audio.
- 5 Wstrzymuje lub wznawia obraz.
- 6 Wyświetlanie kodu QR.
- 7 Umożliwia regulację głośności głośnika.

- 8 Wyszukiwanie źródeł.

Panel sterowania OSD

Opcje na ekranie **Panel sterowania OSD** umożliwiają wyświetlenie menu ustawień projektora i wybór pomiędzy nimi, poprzez przesunięcie palcem lub myszą na panelu.

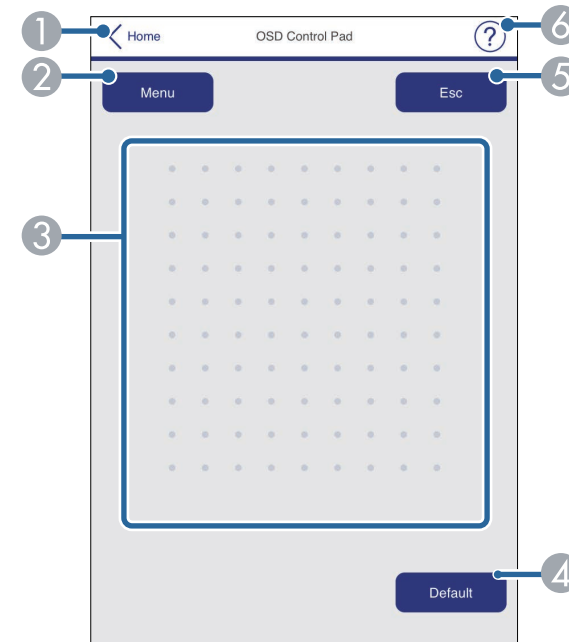

- 1 Powrót do ekranu **Epson Web Control**.
- 2 Wyświetlanie menu ustawień projektora.
- 3 Użyj palca lub myszy do nawigacji w menu.
- 4 Zerowanie domyślnej wartości wybranego ustawienia.
- 5 Powrót do poprzedniego menu.
- 6 Wyświetlanie tematów pomocy.

Wzorzec testowy

Wyświetlany jest ekran **Wzorzec testowy**, pokazując dostępne wzorce testowe i umożliwiając ich wybór do wyświetlenia.

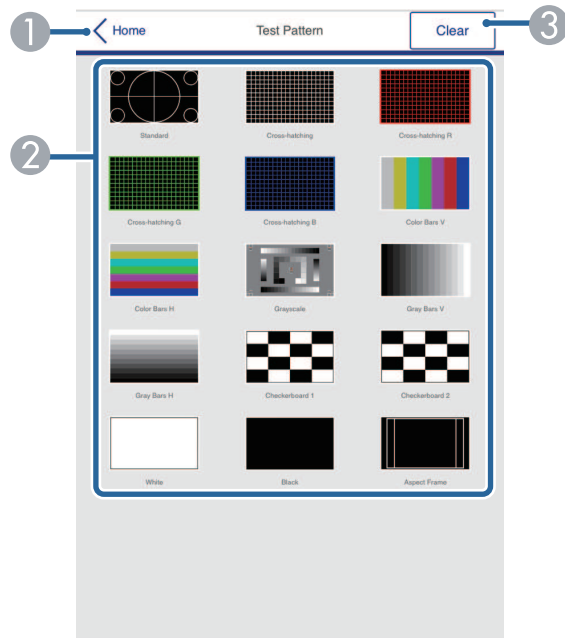

- 1 Powrót do ekranu **Epson Web Control**.
- 2 Wyświetlanie dostępnych wzorców testowych. Wybierz w celu wyświetlenia wzorca testowego. (Dostępne wzorce testowe zależą od modelu projektora)
- 3 Wyłączenie wyświetlania wzorca testowego.

Zaawansowane

Ekran **Zaawansowane**, umożliwia wybór ustawień projektora.



Jeśli nie dokonano ustawienia **Hasło kontroli sieci** przed wyświetleniem menu ustawień **Zaawansowane** zostanie wyświetlony ekran z prośbą o jego skonfigurowanie. Wykonaj instrukcje ekranowe w celu ustawienia hasła.

Zdecydowanie zaleca się regularną zmianę hasła, aby zapobiec wszelkiemu nieautoryzowanemu dostępowi do projektora.

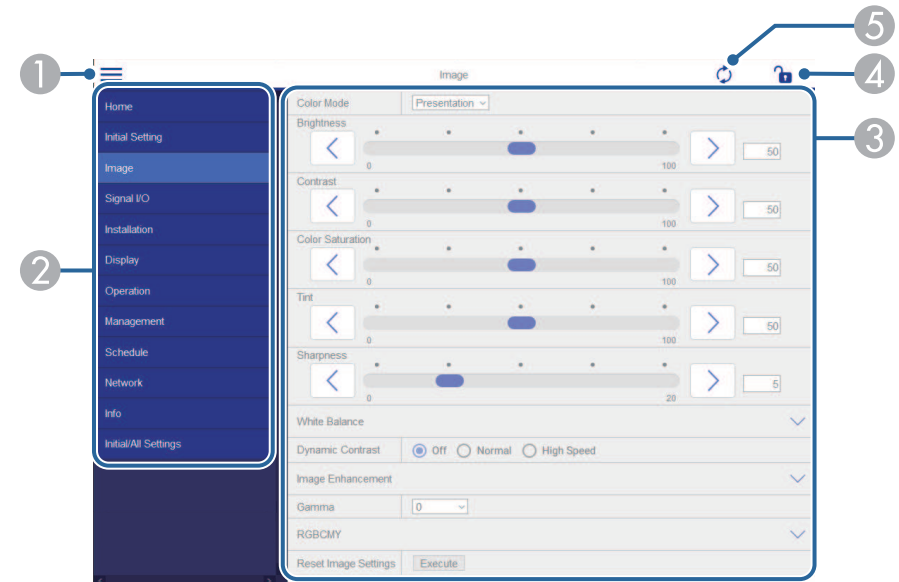

- 1 Otwieranie menu.
- 2 Wyświetlanie nazwy wybranego menu.
- 3 Określanie ustawień projektora. (Dostępne ustawienia zależą od modelu projektora)
- 4 Blokada/odblokowanie ustawień projektora.
- 5 Aktualizacja ustawień projektora.



Używając Epson Web Control nie można zmienić następujących ustawień.

- Łącze HDMI
- Stała instalacja
- Instrukcja montażu płyty ustalającej
- Automatyczna regulacja ekranu (EB-770Fi/EB-760Wi)
- Przesunięcie obrazu
- Odtwarzanie treści (EB-775F/EB-770F)
- Logo użytkownika
- Wzorzec użytkownika
- Diagn. bezprz. LAN
- Język
- Informacje o kanale Art-Net (EB-775F/EB-770F)
- Wyszukaj punkt dostępu
- Rozpocznij parowanie
- Event ID
- Poziom anteny
- Zerowanie ustawień Sieć
- Aktualizacja firmware



Za pomocą Epson Web Control nie można zmienić poniższych ustawień funkcji Interaktywne (EB-770Fi/EB-760Wi).

- Autokalibracja
- Kalibracja ręczna
- Druk testowy
- Sprawdź połączenie
- Wyślij wiadomość testową



Następujące ustawienia można wybrać jedynie z Epson Web Control.

- Hasło monitora (można wprowadzić do 16 znaków alfanumerycznych)
- Ustawienia IPv6 (ręczne)
- Port HTTP (numer portu używanego dla funkcji Web Control za wyjątkiem portu 80 [domyślny], 843, 3620, 3621, 3625, 3629, 4352, 4649, 5357, 10000, 10001, 41794)
- Ustawienia książki adresowej

Zdalne (tylko w trybie Odtwarzanie treści)

Opcje ekranu **Remote** umożliwiają wybór źródła wejścia, sterowania projektorem i uruchomienia list odtwarzania.



- 1 Powrót do ekranu Epson Web Control.

- 2 Włączanie lub wyłączanie projektora.
- 3 Wybór źródła wejścia. (Dostępne źródła zależą od modelu projektora)
- 4 Tymczasowo włącza i wyłącza wideo i audio.
- 5 Opcja **Efekt nakładania** jest wyświetlana, gdy bieżącym źródłem jest nic innego niż USB.

Włączanie lub wyłączanie **Efekt nakładania** w celu dodania do listy odtwarzania efektów koloru i kształtu.

Po włączeniu, wyświetlany jest ekran **Efekty**. Do listy odtwarzania można dodać filtry predefiniowanego efektu koloru i kształtu. Można także utworzyć dostosowany efekt.

- 6 Określanie ustawień ekranu.
- 7 Wyświetlanie ulubionych list odtwarzania. Wybór listy odtwarzania do rozpoczęcia projekcji.
- 8 Wyświetlanie informacji dla wyświetlanej listy odtwarzania. Ikony wskazują ustawienia listy odtwarzania.

 : Zostały zastosowane efekty nakładania

 : Zostały zastosowane powtarzanie odtwarzania

 : Długość listy odtwarzania

Wybierz strzałkę w dolnym, prawym rogu, aby wyświetlić następujący ekran.

- 9 Umożliwia regulację głośności głośnika.

Ekran wyświetlany podczas wyświetlania listy odtwarzania (tylko w trybie Odtwarzanie treści)

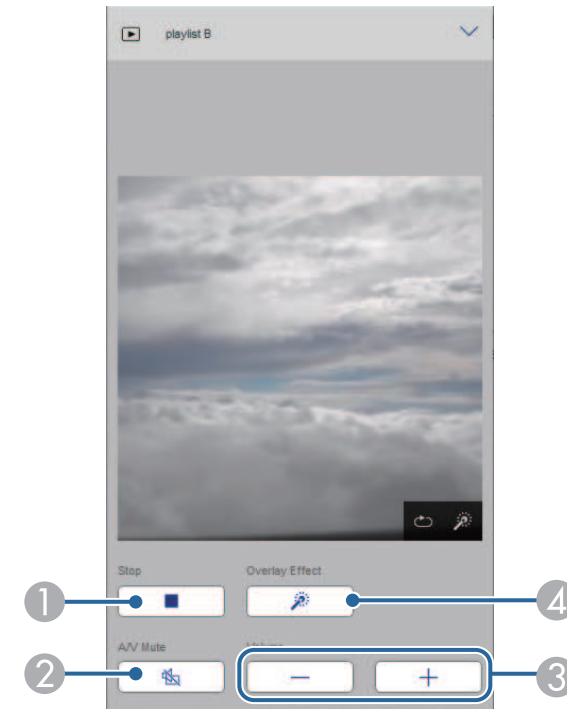

- 1 Zatrzymanie projekcji.
- 2 Tymczasowo włącza i wyłącza wideo i audio. Jednakże, dźwięk i wideo nadal działa, dlatego nie można wznowić projekcji w punkcie uaktywnienia tej funkcji.
- 3 Umożliwia regulację głośności głośnika.
- 4 Otwieranie ekranu **Efekty**. Można wybrać efekty wstępnych ustawień lub wybrać indywidualną jasność, kolor i filtry efektu kształtu.

Lista odtwarzania (tylko w trybie Odtwarzanie treści)

Opcje na ekranie **Lista odtwarzania**, umożliwiają wybór listy odtwarzania do odtworzenia z listy i utworzenie lub edycję list odtwarzania.

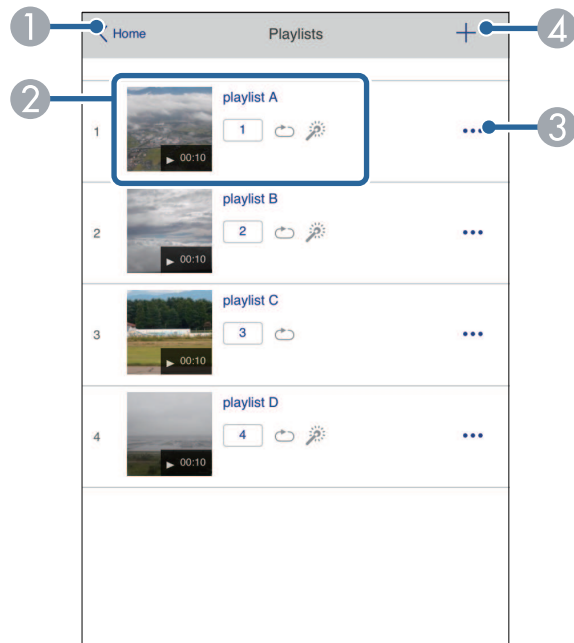

- 1 Powrót do ekranu **Epson Web Control**.
- 2 Rozpoczynanie projekcji list odtwarzania.
Ikony wskazują ustawienia listy odtwarzania.
1: Numer przypisany do ulubionych list odtwarzania
↻: Zostały zastosowane powtarzanie odtwarzania
☀️: Zostały zastosowane efekty nakładania
- 3 Otwiera menu, które umożliwia edycję, kopiowanie, zapisywanie w ulubionych lub usuwanie listy odtwarzania.
Po wybraniu **Edycja** lub **Powiel**, wyświetlany jest ekran **Edycja listy odtwarzania**.

- 4 Otwiera on ekran **Nowa lista odtwarzania**, na którym można utworzyć nową listę odtwarzania.

Ekran Nowa lista odtwarzania/Edycja listy odtwarzania (tylko w trybie Odtwarzanie treści)



- 1 Edycja nazwy listy odtwarzania.
- 2 Wybór, czy ma być włączone powtarzanie odtwarzania.
- 3 Zapisanie listy odtwarzania jako ulubione.
Po zapisaniu ulubionych, można szybko rozpocząć odtwarzanie listy odtwarzania ulubionych z użyciem ekranu **Remote** lub pilota.
- 4 Wyświetlanie obrazów lub filmów, dodanych do listy odtwarzania. Lista odtwarzania odtwarza obrazy lub filmy w kolejności.

- 5 Dodawanie obrazów lub filmów do listy odtwarzania.
- 6 Usuwanie z listy obrazów lub filmów.
- 7 Otwieranie ekranu **Przełącz obraz**.
Można określić odstęp czasu do przełączenia do następnego pliku obrazu.
Można także wybrać efekt przejścia.
- 8 Otwieranie ekranu **Efekty**.
Do listy odtwarzania można dodać filtry predefiniowanego efektu koloru i kształtu. Można także utworzyć dostosowany efekt.
- 9 Podgląd listy odtwarzania.

Urządzenie pamięci USB (tylko w trybie Odtwarzanie treści)

Opcje na ekranie **Urządzenie pamięci USB**, umożliwiają przesyłanie danych dla listy odtwarzania do napędu flash USB lub usuwanie danych w napędzie flash USB.



Przesyłać można pliki .avi, .jpeg (.jpg), .png, .bmp lub .gif.

Aby dodać do listy odtwarzania pliki .mp4 i .mov, należy użyć oprogramowania Epson Projector Content Manager lub aplikacji Epson Creative Projection.

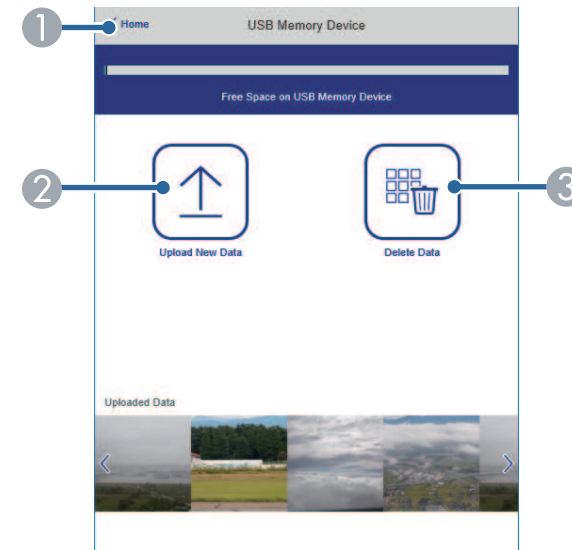

- 1 Powrót do ekranu **Epson Web Control**.
- 2 Kopiowanie wymaganych obrazów lub filmów, które mają być dodane do list odtwarzania napędu flash USB.
- 3 Usuwanie obrazów lub filmów w napędzie flash USB.

Tabela czasu (tylko w trybie Odtwarzanie treści)

Opcje na ekranie **Tabela czasu** umożliwiają włączenie lub wyłączenie określonych funkcji tabeli czasu.

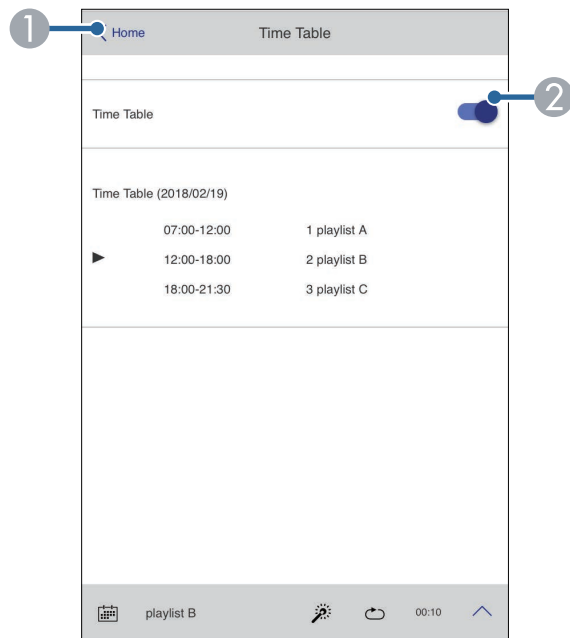

- 1 Powrót do ekranu **Epson Web Control**.
- 2 Włączenie lub wyłączenie tabeli czasu.



Funkcja tabeli czasu programu Epson Projector Content Manager pozwala określić czas rozpoczęcia i zakończenia każdej listy odtwarzania.

W celu uzyskania szczegółowych informacji, sprawdź dokument *Instrukcja obsługi oprogramowania Epson Projector Content Manager*.

W celu zapewnienia bezpieczeństwa plików prezentacji, można zarejestrować w projektorze certyfikaty cyfrowe.



Możesz również zarejestrować certyfikaty cyfrowe w menu **Sieć** w projektorze. Jednakże, upewnij się, że został on zarejestrowany jednorazowo, ponieważ w przeciwnym razie certyfikat może nie być zainstalowany prawidłowo.

☛ **Sieć > Ustawienia sieciowe > Bezprzewodowa sieć LAN > Certyfikat klienta**

☛ **Sieć > Ustawienia sieciowe > Bezprzewodowa sieć LAN > Certyfikat CA**

☛ **Sieć > Ustawienia sieciowe > Regulacja projektora > Zabezp. HTTP > Certyfikat serwera WWW**

- 1** Upewnij się, że plik certyfikatu cyfrowego jest zgodny z rejestracją projektora.
- 2** Upewnij się, że projektor jest włączony.
- 3** Uruchom przeglądarkę internetową w komputerze lub urządzeniu podłączonym do sieci.
- 4** Przejdź do ekranu Epson Web Control poprzez wprowadzenie adresu IP projektora w polu adresowym przeglądarki.
- 5** Wybierz **Zaawansowane**.



- Przed wyświetleniem ekranu Zaawansowane konieczne może być zalogowanie się. Jeśli widoczne jest okno logowania, wprowadź nazwę użytkownika i hasło. (Nazwa użytkownika to **EPSONWEB**. Domyślnie jest ustawiony brak hasła).
- Hasło można zmienić w menu **Sieć** projektora.
 - ☛ **Sieć > Ustawienia sieciowe > Hasło kontroli sieci**

- 6** Wybierz , aby otworzyć menu, wybierz **Sieć** i wybierz **Certyfikat**.

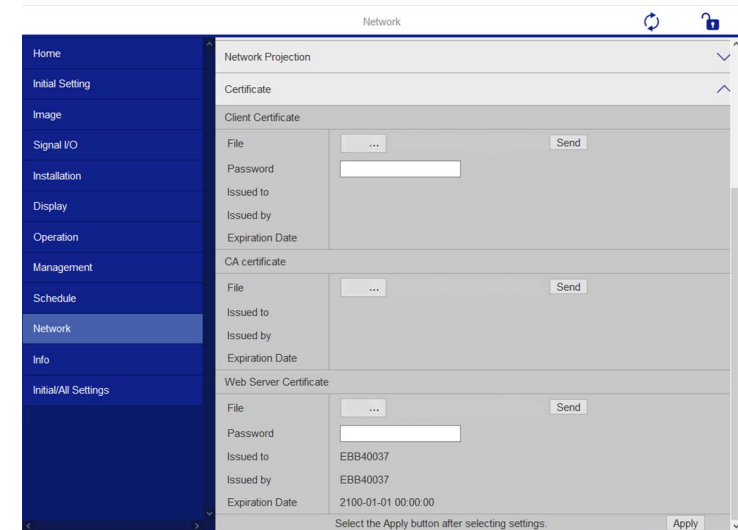

- 7** Wybierz plik certyfikatu do zarejestrowania.
- 8** Wprowadź hasło w polu **Hasło**, a następnie kliknij **Wyślij**.
- 9** Po zakończeniu rejestracji certyfikatu kliknij **Zastosowanie**, aby sfinalizować zmiany i zakończyć rejestrację.

Użytkownik może ustawić wysyłanie przez projektor powiadomienia e-mail przez sieć po wystąpieniu problemu z projektorem.

Po ustawieniu **Tryb gotowości** na **Komunikacja wł.** w menu **Działanie** projektora, użytkownik może otrzymywać powiadomienia e-mail nawet jeśli projektor będzie w trybie gotowości (po wyłączeniu zasilania).

- 1** Naciśnij przycisk [Menu], wybierz menu **Sieć**, a następnie naciśnij [Enter].
- 2** Wybierz **Ustawienia sieciowe** i naciśnij [Enter].
- 3** Wybierz menu **Powiadom.o poczta.** i naciśnij [Enter].

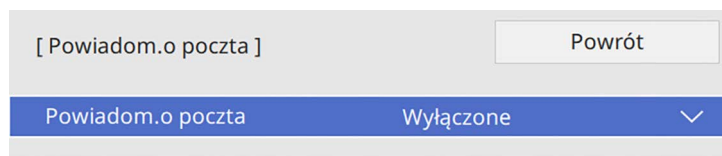

- 4** Ustaw **Powiadom.o poczta** na **Włączone**.
- 5** Wprowadź adres IP dla opcji **Serwer SMTP**.

 Nie należy używać "127.x.x.x" (gdzie x to numer z zakresu 0 do 255) w polu **Serwer SMTP**.

- 6** Wybierz typ **Uwierzytelnianie** serwera SMTP.
- 7** Wybierz liczbę jako **Numer portu** serwera SMTP z zakresu od 0 do 65535 (domyślne ustawienie to 25).
- 8** Wprowadź ustawienie **Nazwa użytkownika** dla serwera SMTP.
- 9** Wprowadź **Hasło** dla uwierzytelnienia serwera SMTP.

10 Wprowadź adres e-mail, który ma być wskazywany jako nadawca w polu **Od**.

11 Wybierz pole adresu, wprowadź adres e-mail i wybierz powiadomienia, które chcesz otrzymywać. Powtórz dla maksymalnie trzech adresów.



Adres e-mail może mieć długość do 64 znaków alfanumerycznych.

12 Po zakończeniu wyboru ustawień, przejdź z powrotem do ekranu **Ustawienia sieciowe**, wybierz **Ustaw** wykonaj instrukcje ekranowe w celu zapisania ustawień i wyjścia z menu.



Jeśli krytyczny problem spowoduje wyłączenie projektora, użytkownik może nie otrzymać powiadomienia e-mail.

» Tematy pokrewne

- "Wiadomości e-mail alertów projektora sieciowego" [str.212](#)

Wiadomości e-mail alertów projektora sieciowego

Po wystąpieniu problemu z projektorem w sieci i po wybraniu otrzymywania alertów przez e-mail, użytkownik może otrzymać e-mail zawierający następującą informację:

- Adres e-mail ustawiony w **Od** jako nadawcę wiadomości
- **Epson Projector** w wierszu tematu
- Nazwa projektora, w którym wystąpił problem
- Adres IP projektora z problemem
- Szczegółowa informacja o problemie

Administratorzy sieci mogą zainstalować oprogramowanie SNMP (Simple Network Management Protocol) w komputerach w sieci, co umożliwia monitorowanie projektorów. Jeśli używana sieć wykorzystuje to oprogramowanie, projektor można ustawić na monitorowanie SNMP.

- 1** Naciśnij przycisk [Menu], wybierz menu **Sieć**, a następnie naciśnij [Enter].
- 2** Wybierz **Ustawienia sieciowe** i naciśnij [Enter].
- 3** Wybierz menu **Regulacja projektora** i naciśnij [Enter].

[Regulacja projektora]		Powrót
Polecenie komunik.	Zabezpieczone	
Ustawienia Web API		
PJLink	Wyłączone	▼
SNMP	Wyłączone	▼
AMX Device Discovery	Wyłączone	
Crestron Connected	Wyłączone	
Crestron XiO Cloud	Wyłączone	
Control4 SDDP	Wyłączone	
Art-Net	Włączone	
Zabezp. HTTP	Włączone	▲
Certyfikat serwera WWW		

- 4** Ustaw **SNMP** na **Włączone**.
- 5** Jeśli nie ustawiono **Nazwy grupy** SNMP, zostanie wyświetlony ekran z prośbą o ustawienie **Nazwy grupy**. Wprowadź **Nazwa grupy** SNMP. Wprowadzić można do 32 znaków alfanumerycznych.

- 6** Wprowadź maksymalnie dwa adresy IP, aby otrzymywać powiadomienia SNMP, jako ustawienia **Trap IP adres 1** i **Trap IP adres 2**, używając dla każdego pola liczb od 0 do 255.



Nie należy używać adresów od 224.0.0.0 do 255.255.255.255. Ten projektor obsługuje agenta SNMP w wersji 1 (SNMPv1).

- 7** Po zakończeniu wyboru ustawień, przejdź z powrotem do ekranu **Ustawienia sieciowe**, wybierz **Ustawienie** i wykonaj instrukcje ekranowe w celu zapisania ustawień i wyjścia z menu.

Projektorem można sterować z urządzenia zewnętrznego za pomocą ESC/VP21.

» Tematy pokrewne

- "Lista poleceń ESC/VP21" [str.214](#)
- "Układ kabli" [str.214](#)

Lista poleceń ESC/VP21

Po przesłaniu do projektora polecenia Włącz zasilanie, projektor włącza się i przechodzi w tryb nagrzewania. Po włączeniu projektora, zwracany jest znak dwukropka ":" (3Ah).

Po przesłaniu polecenia do projektora, wykonuje on polecenie oraz zwraca ":", a następnie przechodzi do kolejnego polecenia.

Jeśli polecenie kończy się z błędem, wysyłany jest komunikat błędu oraz zwracany jest znak ":".

Dostępne polecenie można sprawdzić w części *Specyfikacje* projektora.

» Tematy pokrewne

- "Pobieranie najnowszej wersji dokumentów" [str.11](#)

Układ kabli

Połączenie szeregowe

- Kształt złącza: D-Sub 9-pinowy (męskie)
- Nazwa portu wejścia projektora: RS-232C
- Typ kabla: kabel krosowany (null modem)

Na poniższej ilustracji strona projektora jest przedstawiona z lewej, a strona komputera z prawej strony:

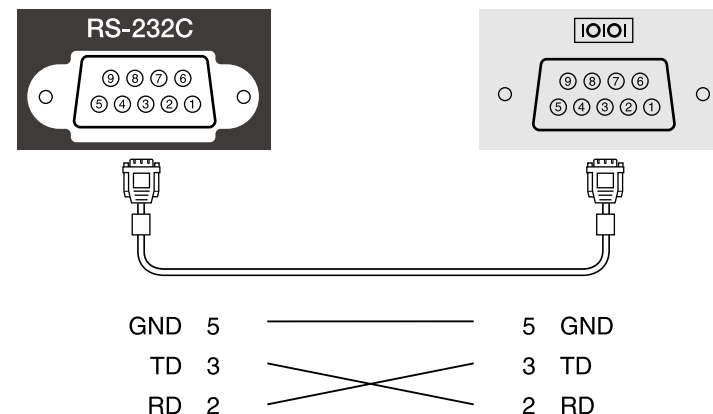

Nazwa sygnału	Funkcja
GND	Masa przewodu sygnału
TD	Transmisja danych
RD	Odbiór danych

Protokół komunikacyjny

- Domyślne ustawienie szybkości transmisji: 9600 bps
- Długość danych: 8 bitów
- Parzystość: Brak
- Bit zatrzymania: 1 bit
- Sterowanie przepływem: Brak

Protokół PJLink został opracowany przez organizację JBMIA (Japan Business Machine and Information System Industries Association), jako standardowy protokół do sterowania projektorami zgodnymi z siecią, jako część działań podejmowanych w celu standaryzacji protokołów do sterowania projektorami.

Projektor jest zgodny ze standardem PJLink Class2 opracowanym przez JBMIA.

Numerem portu używanym dla funkcji wyszukiwania PJLink jest 4352 (UDP).

Przed rozpoczęciem korzystania z **PJLink** należy dokonać aktywacji i ustawić **Hasło PJLink**.

Projektor jest zgodny ze wszystkimi poleceniami zdefiniowanymi przez PJLink Class2, za wyjątkiem wymienionych poniżej, a zgodność ta została potwierdzona w procesie weryfikacji adaptacji standardu PJLink.

<http://pjlink.jbmia.or.jp/english/>

- Niekompatybilne polecenia
Niekompatybilne polecenia opisane zostały w części *Specyfikacje* projektora.
- Porty wejścia i odpowiadający im numer źródła

Nazwa portu wejściowego	Numer źródła wejściowego
Computer1	11
Computer2	12
Video	21
HDMI1	32
HDMI2	33
HDMI3	36
USB	41
LAN	52
USB Display	53
Biała tabula	55
Screen Mirroring1	57
Screen Mirroring2	58

- Nazwa producenta wyświetlona poprzez polecenie "Zapytanie o nazwę producenta"
EPSON
- Nazwa modelu wyświetlona poprzez polecenie "Zapytanie o nazwę produktu"
 - EPSON 775F/770F
 - EPSON 770Fi
 - EPSON 760Wi
 - EPSON 760W

Art-Net to protokół komunikacji Ethernet oparty na protokole TCP/IP. Projektorem można sterować z wykorzystaniem kontrolera DMX lub systemu aplikacji (EB-775F/EB-770F).

W celu uzyskania szczegółowych informacji, sprawdź *Specifications*.

W przypadku używania systemu do monitorowania i kontroli sieci Crestron Connected, można skonfigurować projektor pod kątem jego używania w tym systemie. Oprogramowanie Crestron Connected umożliwia kontrolę i monitorowanie projektora przy użyciu przeglądarki internetowej.



- Gdy jest używane oprogramowanie Crestron Connected, nie można używać funkcji Message Broadcasting programu Epson Projector Management.
- Po ustawieniu **Tryb gotowości** na **Komunikacja wł.** w menu **Działanie** projektora, można kontrolować projektor, nawet jeśli projektor znajduje się w trybie gotowości (po wyłączeniu zasilania).

W celu uzyskania szczegółowych informacji na temat oprogramowania Crestron Connected, należy odwiedzić stronę internetową firmy Crestron.

<https://www.crestron.com/products/line/crestron-connected>

Aby monitorować urządzenia w systemie, można użyć w tym celu oprogramowania Crestron RoomView Express lub Crestron Fusion oferowanego przez firmę Crestron. Możesz kontaktować się z centrum pomocy i wysyłać wiadomości w nagłych przypadkach. Szczegółowe informacje można znaleźć na następującej stronie internetowej.

<http://www.crestron.com/getroomview>

Aby monitorować lub kontrolować projektor i inne różne urządzenia przez sieć, możesz użyć Crestron XiO Cloud. Możesz zarządzać wieloma urządzeniami z jednego miejsca. Szczegółowe informacje można znaleźć na następującej stronie internetowej.

<https://www.crestron.com/Products/Featured-Solutions/XiO-Cloud>

Niniejszy podręcznik zawiera opis czynności, które można wykonać z poziomu komputera za pomocą przeglądarki internetowej.

» Tematy pokrewne

- "Konfiguracja oprogramowania Crestron" [str.217](#)

Konfiguracja oprogramowania Crestron

Aby skonfigurować projektor pod kątem monitorowania i sterowania za pomocą systemu Crestron, upewnij się, że komputer i projektor są podłączone do sieci.

Przy połączeniu bezprzewodowym, połącz urządzenia przez punkt dostępowy sieci bezprzewodowej.

- 1** Naciśnij przycisk [Menu], wybierz menu **Sieć**, a następnie naciśnij [Enter].
- 2** Wybierz **Ustawienia sieciowe** i naciśnij [Enter].
- 3** Wybierz menu **Regulacja projektora** i naciśnij [Enter].

[Regulacja projektora]		Powrót
Polecenie komunik.	Zabezpieczone	
Ustawienia Web API		
PJLink	Wyłączone	▼
SNMP	Wyłączone	▼
AMX Device Discovery	Wyłączone	
Crestron Connected	Wyłączone	
Crestron XiO Cloud	Wyłączone	
Control4 SDDP	Wyłączone	
Art-Net	Włączone	
Zabezp. HTTP	Włączone	▲
Certyfikat serwera WWW		

- 4** Ustaw opcję **Crestron Connected** na **Włączone**, aby można było wykrywać projektor.



- Jeżeli nie ustawiono hasła, przed ustawieniem opcji **Crestron Connected** na **Włączone**, zostanie wyświetlony ekran z prośbą jego skonfigurowanie.
- Aby włączyć usługę Crestron XiO Cloud, ustaw **Crestron XiO Cloud** na **Włączone**

- 5** Po zakończeniu wyboru ustawień, przejdź z powrotem do ekranu **Ustawienia sieciowe**, wybierz **Ustawienie** i wykonaj instrukcje ekranowe w celu zapisania ustawień i wyjścia z menu.
- 6** Wyłącz projektor, a następnie włącz go ponownie, aby udostępnić ustawienia.
- 7** Uruchom przeglądarkę internetową w komputerze lub urządzeniu podłączonym do sieci.
- 8** Przejdź do ekranu Epson Web Control poprzez wprowadzenie adresu IP projektora w polu adresowym przeglądarki.
- 9** Wybierz ustawienia **Crestron Connected**. Szczegółowe informacje można znaleźć na stronie internetowej Crestron.

Web API można używać do obsługi projektora w trybie Odtwarzanie treści. W celu uzyskania szczegółowych informacji należy zapoznać się z *Web API Specifications for Projectors*.



- Komunikację Web API można uwierzytelnić z zastosowaniem funkcji Uwierzytelnianie API (Uwierzytelnianie skrócone).
- Nazwa użytkownika do uwierzytelnienia API to **EPSONWEB**; należy użyć hasła ustawionego dla **Hasło kontroli sieci**.
 ➤ Sieć > Ustawienia sieciowe > Hasło kontroli sieci

» Tematy pokrewne

- "Włączenie Web API" [str.219](#)

Włączenie Web API

Web API można włączyć, używając menu projektora.

- 1 Naciśnij przycisk [Menu], wybierz menu **Sieć**, a następnie naciśnij [Enter].
- 2 Wybierz **Ustawienia sieciowe** i naciśnij [Enter].

- 3 Wybierz **Regulacja projektora** i naciśnij [Enter].

[Regulacja projektora]		Powrót
Polecenie komunik.	Zabezpieczone	
Ustawienia Web API		
PJLink	Wyłączone	▼
SNMP	Wyłączone	▼
AMX Device Discovery	Wyłączone	
Crestron Connected	Wyłączone	
Crestron XiO Cloud	Wyłączone	
Control4 SDDP	Wyłączone	
Art-Net	Włączone	
Zabezp. HTTP	Włączone	▲
Certyfikat serwera WWW		

- 4 Wybierz **Ustawienia Web API**.
- 5 Ustaw **Web API** na **Włączone**

Harmonogram można ustawić dla maks. 30 zdarzeń w celu ich automatycznego uruchamiania w projektorze, np. włączanie lub wyłączenie projektora lub przełączanie źródeł wejścia. Projektor wykonuje wybrane zdarzenia w określonym dniu i czasie według ustawionego harmonogramu.

Ostrzeżenie

Nie wolno umieszczać łatwopalnych obiektów przed obiektywem. Po automatycznym włączeniu projektora zgodnie z harmonogramem łatwopalne obiekty umieszczone przed obiektywem mogą się zapalić.



- Po ustawieniu **Zabezpieczenie menu** menu **Harmon.** na **Włączone**, należy je najpierw wyłączyć.
- **Kalibracja źród. światła** nie jest uruchamiana automatycznie, gdy projektor jest w sposób ciągły używany dłużej niż 20 minut lub normalnie wyłączony poprzez odłączenie gniazda zasilania. Ustaw zdarzenia **Kalibracja źród. światła**, do wystąpienia wyłącznie po każdym 100 godzinach użytkowania (EB-775F/EB-770Fi/EB-770F).

- 1** Ustaw datę i czas w opcji **Data i czas** menu **Zarządzanie** projektora.
- 2** Naciśnij przycisk [Menu], wybierz menu **Zarządzanie** i naciśnij [Enter].
- 3** Wybierz **Ustawienia harmon.** i naciśnij [Enter].
- 4** Wybierz **Harmon.** i naciśnij [Enter].

- 5** Wybierz **Dodaj nowe** i naciśnij [Enter].

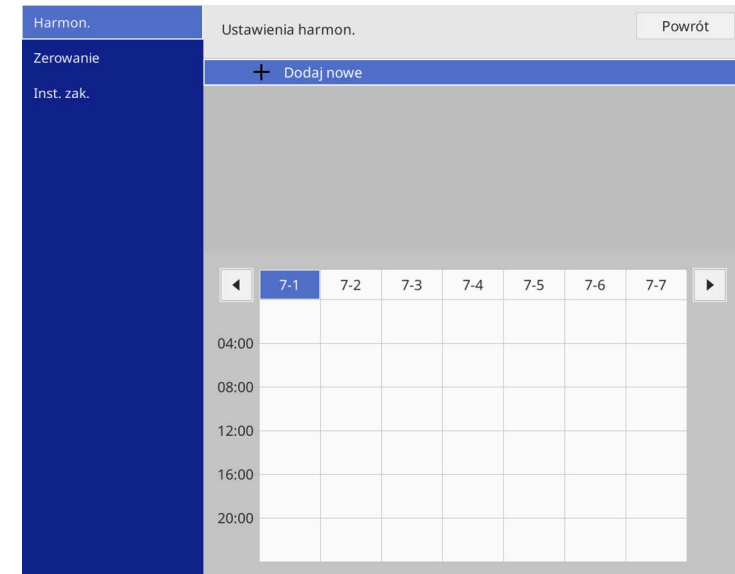

6 Wybierz szczegóły zdarzenia, które ma być wykonane.

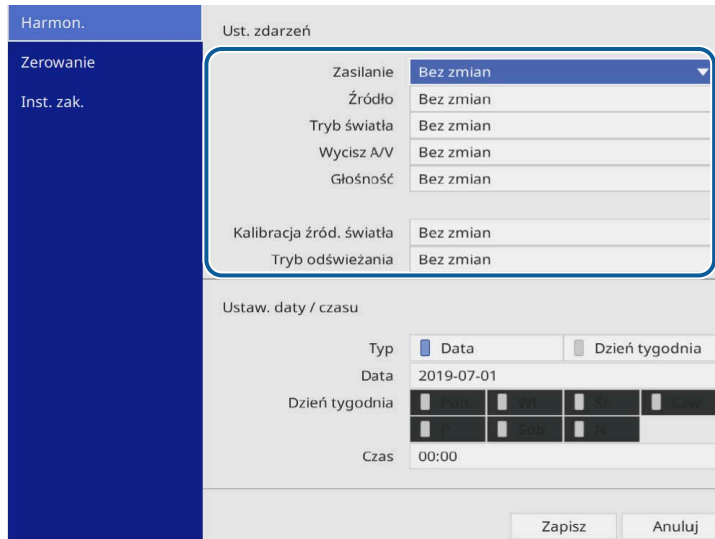



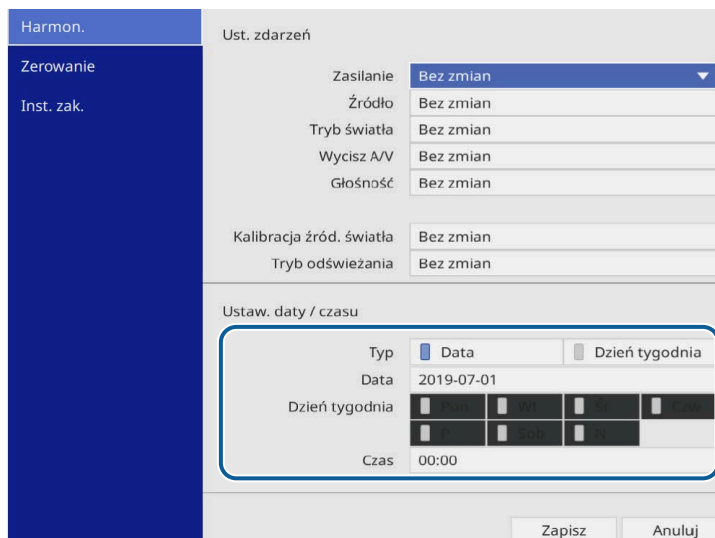



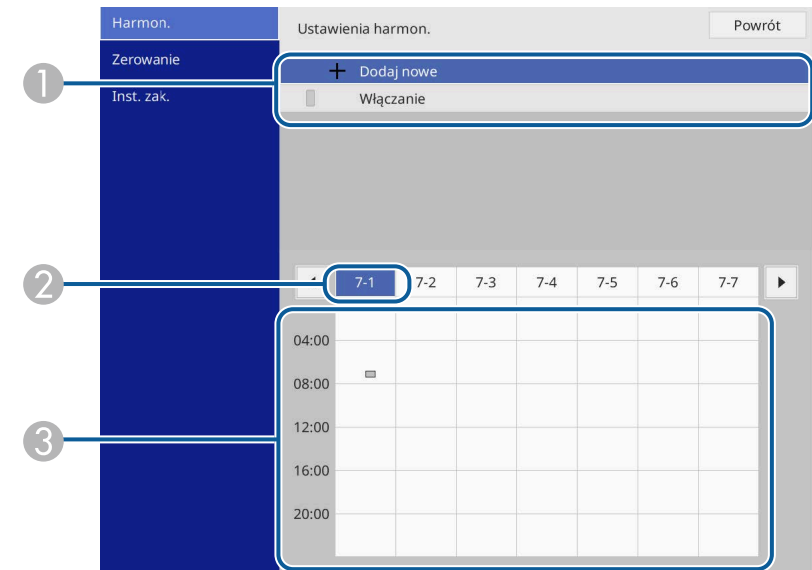

7 Wybierz datę i godzinę uruchomienia zdarzenia.



8 Wybierz **Zapisz** i naciśnij [Enter].

Zdarzenia harmonogramu są wyświetlane na ekranie z ikonami wskazującymi ich stan.



- ①  : ważny harmonogram
-  : zwykły harmonogram
-  : nieprawidłowy harmonogram
- ② Aktualnie wybrana data (podświetlona)
- ③  : jednorazowy harmonogram
-  : zwykły harmonogram
-  : harmonogram gotowości (umożliwia włączenie lub wyłączenie komunikacji podczas gotowości)
-  : nieprawidłowy harmonogram

9 W celu edycji zdarzenia harmonogramu wybierz harmonogram i naciśnij [Enter].

- 10** Wybierz opcję z wyświetlonego menu.
- **Włączone** lub **Wyłączone** umożliwia włączenie lub wyłączenie wybranego zdarzenia.
 - **Edycja** pozwala na zmianę szczegółów zdarzenia lub daty i godziny.
 - **Czyść** umożliwia usunięcie z listy zdarzenia harmonogramu.
 - Opcja **Dodaj nowe** pozwala na dodanie nowego wydarzenia w tym samym dniu, w którym jest już zaplanowane wydarzenie.

- 11** Wybierz **Inst. zak.** w celu zamknięcia **Ustawienia harmon.**.

W celu usunięcia wszystkich zdarzeń harmonogramu wybierz **Zerowanie**.

» **Tematy pokrewne**

- "Wybór rodzajów zabezpieczenia hasłem" [str.169](#)

Dopasowanie ustawień menu

Wykonaj instrukcje zamieszczone w tych częściach w celu uzyskania dostępu do systemu menu projektora i zmiany ustawień projektora.

» Tematy pokrewne

- "Używanie menu projektora" [str.224](#)
- "Używanie wyświetlanej klawiatury" [str.225](#)
- "Ustawienia jakości obrazu - Menu Obraz" [str.226](#)
- "Ustawienia sygnału wejścia - Menu We/Wy sygnału" [str.229](#)
- "Ustawienia instalacji projektora - Menu Instalacja" [str.231](#)
- "Ustawienia wyświetlania projektora - Menu Wyświetlanie" [str.234](#)
- "Ustawienia funkcji projektora - Menu Działanie" [str.236](#)
- "Ustawienia administracji projektora - Menu Zarządzanie" [str.240](#)
- "Ustawienia sieciowe projektora - Menu Sieć" [str.244](#)
- "Ustawienia pióra projektora i konfiguracja dotyku - Menu Pióro/Dotyk" [str.253](#)
- "Ustawienia projektora interaktywnego - Menu Interaktywne" [str.255](#)
- "Ustawienia działania wielu projektorów - Menu Multiprojekcja" [str.260](#)
- "Ustawienia pamięci jakości obrazu - Menu Pamięć" [str.262](#)
- "Ustawienia konfiguracji projektora - Menu ECO" [str.263](#)
- "Początkowe ustawienia projektora i opcje zerowania - Menu Ustawienia początkowe/wszystkie" [str.264](#)
- "Kopiowanie ustawień menu pomiędzy projektorami (Konfiguracja wsadowa)" [str.265](#)

Menu projektora można używać do dopasowania ustawień kontrolujących sposób działania projektora. Projektor wyświetla menu na ekranie.

- 1 Naciśnij przycisk [Menu] w panelu sterowania lub na pilocie.

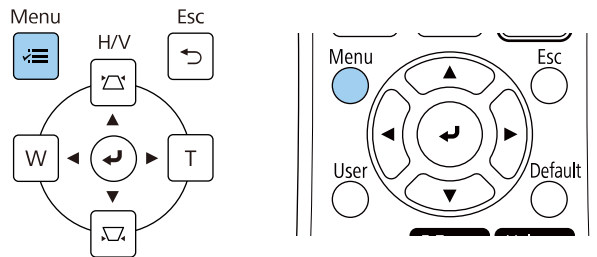

Widoczny będzie ekran menu.

Często używane eleme...	Obraz	
Obraz	Tryb koloru	Dynamiczny
We/Wy sygnału	Jasność	50
Instalacja	Kontrast	50
Wyświetlanie	Nasycenie koloru	50
Działanie	Odcień	50
Zarządzanie	Ostrość	5
Sieć	Balans bieli	
Pióro/Dotyk	Kontrast dynamiczny	Wyłączone
Interaktywne	Poprawienie obrazu	
Multiprojektacja	Gamma adapt. sceny	0
Pamięć	Gamma	0
ECO	RGBCMY	
Ustawienia początkow...	Zerowanie do domyślnych	
	Źródło	HDMI1
	Kształt obrazu	Automatycznie
	Zerowanie do domyślnych	
	Skalowanie	
	Zerowanie ustawień Obraz	

- 2 Naciśnij przyciski strzałek w górę lub w dół w celu przewinięcia pozycji menu po lewej. Ustawienia dla każdego menu są wyświetlane po prawej.



Dostępne ustawienia zależą do bieżącego źródła sygnału.

- 3 Aby zmienić ustawienia w wyświetlonym menu, naciśnij [Enter].

- 4 Naciśnij przycisk strzałki w górę lub w dół w celu przewinięcia ustawień.

- 5 Aby przywrócić domyślne wartości wszystkich ustawień, wybierz **Ustawienia początkowe/wszystkie**.

- 6 Po zakończeniu zmiany ustawień w menu naciśnij [Esc].

- 7 Naciśnij [Menu] lub [Esc], aby opuścić menu.



Strzałka  wskazuje, że menu zawiera elementy podmenu. Po włączeniu w menu ustawień lub wyborze określonej wartości, system menu wyświetla elementy podmenu.



Jeśli operacje pióra interaktywnego lub dotyku palcem są dostępne z projektorem, można wybrać menu i ustawienia, używając operacji pióra interaktywnego lub dotyku palcem. Podczas wychodzenia z menu, wybierz .

Wyświetlaną klawiaturę można używać do wprowadzania liczb i znaków.

- 1 Użyj przycisków strzałek w panelu sterowania lub na pilocie do podświetlenia wprowadzanej liczby lub znaku i naciśnij przycisk [Enter].

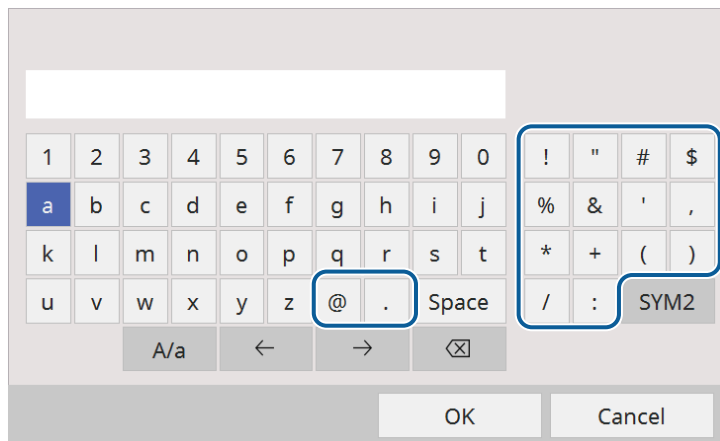

Po każdym wybraniu przycisku **A/a**, znaki będą zmieniane pomiędzy wielkimi i małymi literami. Każde wybranie przycisku **SYM1/2** spowoduje zmianę symboli przypisanych przyciskom w części otoczonej ramką.

- 2 Po wprowadzeniu tekstu, wybierz **OK** na klawiaturze w celu potwierdzenia wprowadzonych znaków. Wybierz **Cancel**, aby anulować wprowadzanie tekstu.



Ustawienia projektora i sterowanie projekcją można wykonać przez sieć z użyciem przeglądarki internetowej komputera.

Niektórych symboli nie można wprowadzać z użyciem wyświetlanej klawiatury. Użyj przeglądarkę internetową do wprowadzania tekstu.

» Tematy pokrewne

- "Dostępne wprowadzanie tekstu z użyciem wyświetlanej klawiatury" [str.225](#)

Dostępne wprowadzanie tekstu z użyciem wyświetlanej klawiatury

Podczas używania wyświetlanej klawiatury, można wprowadzać następujący tekst.

Rodzaj tekstu	Szczegóły
Liczby	0123456789
Znaki alfabetu	ABCDEFGHIJKLMNOPQRSTUVWXYZ abcdefghijklmnopqrstuvwxyz
Symbolle	!"#\$%&'()*+,-./:;<=>?@[\] ^_`{ }~

Ustawienia w menu **Obraz** umożliwiają regulację jakości obrazu. Dostępne ustawienia zależą od aktualnie wybranego trybu koloru i źródła wejścia.

Często używane eleme...	Obraz	
Obraz	Tryb koloru	Dynamiczny
We/Wy sygnału	Jasność	50
Instalacja	Kontrast	50
Wyświetlanie	Nasycenie koloru	50
Działanie	Odcień	50
Zarządzanie	Ostrość	5
Sieć	Balans bieli	
Pióro/Dotyk	Kontrast dynamiczny	Wyłączone
Interaktywne	Poprawienie obrazu	
Multiprojektacja	Gamma adapt. sceny	0
Pamięć	Gamma	0
ECO	RGBCMY	
Ustawienia początkow...	Zerowanie do domyślnych	
	Źródło	HDMI1
	Kształt obrazu	Automatycznie
	Zerowanie do domyślnych	
	Skalowanie	
	Zerowanie ustawień Obraz	

Ustawienie	Opcje	Opis
Balans bieli	Temp. barwowa	Ustawianie temperatury barwowej zgodnie z wybranym trybem koloru. Wyższe wartości nadają obrazowi odcień niebieski, a niższe odcień czerwony. To ustawienie jest wyświetlane wyłącznie przy ustawieniu Filtr kolorów na Ciepła biel lub Chłodna biel . (EB-775F/EB-770F) Działanie > Odtwarzanie treści > Efekt nakładania > Filtr kolorów
	Korekcja G-M	Wykonuje dokładne regulacje odcieni koloru. Wyższe wartości nadają obrazowi odcień zielony, a niższe odcień czerwony.
	Dostos.	Regulacja przesunięcia i wzmocnienia indywidualnych komponentów R (czerwony), G (zielony) i B (niebieski).
Kontrast dynamiczny	Duża szybkość Normalna Wyłączone	Regulacja luminancji projekcji w oparciu o jasność obrazu.
Poprawienie obrazu	Tryby wst. ust. obrazu	Ustawianie opcji Poprawienie obrazu jako funkcji wsadowej z użyciem wstępnie ustawionych wartości.
	Redukcja szumów	Redukcja migania w obrazach.
	Redukcja zakłóceń MPEG	Zmniejsza zakłócenia lub artefakty widoczne na wideo MPEG.

Ustawienie	Opcje	Opis
Tryb koloru	Sprawdź listę dostępnych trybów koloru	Dopasuj jaskrawość kolorów obrazu dla różnych typów obrazu i typów otoczenia.
Jasność	Dostępne są różne poziomy	Rozjaśnienie lub przyciemnienie całego obrazu.
Kontrast	Dostępne są różne poziomy	Regulacja różnicy pomiędzy jasnymi i ciemnymi obszarami obrazu.
Nasycenie koloru	Dostępne są różne poziomy	Regulacja intensywności kolorów obrazu.
Odcień	Dostępne są różne poziomy	Regulacja balansu zieleni do odcieni magenta obrazu.
Ostrość	Dostępne są różne poziomy	Regulacja ostrości lub miękkości szczegółów obrazu.

Ustawienie	Opcje	Opis
	Usuwanie przeplotu	Ustawienie konwersji lub braku konwersji sygnałów z przeplotem do progresywnych, dla niektórych typów obrazu. <ul style="list-style-type: none"> • Wyłączone: szybko przesuujących się obrazów wideo. • Video: dla większości obrazów wideo. • Film/Automat.: dla filmów, grafiki komputerowej i animacji. Ustawienie jest wyświetlane tylko wtedy, gdy bieżący sygnał jest wyświetlany z przeplotem (480i/576i/1080i).
	Super-resolution	Zmniejszanie rozmycia podczas projekcji obrazów o niskiej rozdzielczości.
	Zwiększ szczegółów	Tworzy bardziej wymowne odczuwania tekstury i materiału obrazu.
	Zerowanie	Zerowanie wszystkich wartości regulacji w ustawieniu Poprawienie obrazu do ich ustawień domyślnych.
Gamma adapt. sceny	Dostępne są różne poziomy	Regulacja kolorów zgodnie ze sceną i uzyskanie bardziej jaskrawego obrazu. Wybierz dużą wartość, aby zwiększyć kontrast.
Gamma	-2 do 2 Dostos.	Regulacja kolorów poprzez wybranie jednej z wartości korekty gamma lub odniesienie do wykresu gamma.
RGBCMY	Dostępne są różne poziomy	Indywidualna regulacja odcienia, nasycenia i jasności każdego z kolorów R (czerwony), G (zielony), B (niebieski), C (cyjan), M (magenta) oraz Y (żółty).
Zerowanie do domyślnych	—	Zerowanie wszystkich ustawień dla bieżącego trybu koloru.

Ustawienie	Opcje	Opis
Źródło	—	Wyświetlanie ustawień zapisanych dla każdego źródła wejścia. W celu zmiany ustawień dla źródła sygnału upewnij się, że źródło jest podłączone i wybierz to źródło.
Rozdzielczość	Autom. Normalna Szer.	Ustawienie rozdzielczości sygnału wejścia, jeśli nie zostanie wykryty automatycznie, poprzez użycie opcji Autom. Ustawienie jest wyświetlane wyłącznie wtedy, gdy bieżące źródło to Komputer.
Kształt obrazu	Sprawdź listę dostępnych współczynników kształtu	Ustawienia współczynnika kształtu (stosunek szerokości do wysokości) dla wybranego źródła sygnału. (Wyłącz ustawienie Skalowanie lub najpierw ustaw Tryb skalowania na Obraz pełny (EB-775F/EB-770Fi/EB-770F).) Ustawienie jest wyświetlane wyłącznie wtedy, gdy bieżące źródło to Komputer, Video, HDMI lub USB.
Regulacja sygnału analogowego	Auto. ustawienie	Ustaw na Włączone , aby automatycznie zoptymalizować jakość obrazu komputera. Ustawienie jest wyświetlane wyłącznie wtedy, gdy bieżące źródło to Komputer.
	Tracking	Regulacja sygnału w celu eliminacji pasów na obrazach komputera. Ustawienie jest wyświetlane wyłącznie wtedy, gdy bieżące źródło to Komputer.
	Synchronizacja	Regulacja sygnału w celu eliminacji nieostrości lub migania na obrazach komputera. Ustawienie jest wyświetlane wyłącznie wtedy, gdy bieżące źródło to Komputer.

Ustawienie	Opcje	Opis
	Pozycja	Regulacja położenia obrazu na ekranie. Ustawienie jest wyświetlane wyłącznie wtedy, gdy bieżące źródło to Komputer lub Video.
Zerowanie do domyślnych	—	Zerowanie wszystkich ustawień dla bieżącego źródła wejścia.
Skalowanie (EB-775F/EB-770Fi /EB-770F)	Różne opcje skalowania	Regulacja skali obrazu wyświetlanego przez każdy z projektorów, podczas wyświetlania jednego obrazu za pomocą kilku projektorów.
Zerowanie ustawień Obraz	—	Zerowanie wszystkich wartości regulacji w menu Obraz do ich ustawień domyślnych.



- Ustawienie **Jasność** nie wpływa na jasność źródła światła. W celu zmiany jasności źródła światła, wybierz **Ster. jasnością źródła światła** w menu **Działanie** projektora.
- Użytkownik może przywrócić domyślne ustawienia **Traking**, **Synchronizacja** i **Pozycja**, naciskając przycisk [Auto] na pilocie.

» Tematy pokrewne

- "Dostępne tryby koloru" [str.82](#)
- "Dostępne współczynniki kształtu obrazu" [str.80](#)
- "Skalowanie obrazu" [str.165](#)
- "Regulacja koloru obrazu" [str.84](#)

Zwykle projektor automatycznie wykrywa i optymalizuje ustawienia sygnału wejścia. Jeśli wymagane jest dostosowanie ustawień, można użyć menu **We/Wy sygnału**. Dostępne ustawienia zależą od aktualnie wybranego źródła sygnału.

Często używane eleme...	We/Wy sygnału	
Obraz	Głośność	
We/Wy sygnału	Źródło	HDMI1
Instalacja	Format sygnału	
Wyświetlanie	Poz. głoś. wej. mikr	50
Działanie	Nadmierne skanowanie	Wyłączone
Zarządzanie	Zerowanie do domyślnych	
Sieć	EDID	
Pióro/Dotyk	Poziom HDMI IN EQ	
Interaktywne	Wyjście A/V	Przy projekcji
Multiprojekcja	Wyjście audio	Automatycznie
Pamięć	Wyjście audio HDMI	
ECO	Port wyj. monitora	Wyj. monitora
Ustawienia początkow...	USB Display	Wyłączone
	Łącze HDMI	
	Zerowanie ustawień We/Wy ...	
	Instalacja	
	Stała instalacja	Wyłączone

Ustawienie	Opcje	Opis
Format sygnału	Sygnal wideo	Ustawianie typu sygnału ze źródeł wejścia. Jeśli na obrazie pojawiają się zakłócenia lub przy braku obrazu po ustawieniu na Autom. , wybierz odpowiedni sygnał zgodnie z podłączonym urządzeniem. Ustawienie jest wyświetlane wyłącznie wtedy, gdy bieżące źródło to Video.
	Zakres wideo	Ustawienie zakresu wideo w celu dopasowania ustawienia źródła wideo. Ustawienie jest wyświetlane wyłącznie wtedy, gdy bieżące źródło to HDMI.
Poz. głoś. wej. mikr (EB-770Fi/EB-770F/EB-760Wi/EB-760W)	Dostępne są różne poziomy	Dostosowanie poziomu wejścia z mikrofonu. Jeżeli Poz. głoś. wej. mikr jest zwiększony, głośność podłączonego urządzenia jest zmniejszana; jeśli jest on zmniejszony, głośność innego podłączonego urządzenia jest zwiększana. Ustawienie jest wyświetlane wyłącznie wtedy, gdy audio nie jest wyprowadzane do systemu AV.
Nadmierne skanowanie	Automatycznie Wyłączone 4% 8%	Zmiany współczynnika obrazu projekcji w celu ustawienia widoczności krawędzi poprzez wybieraną procentową zmianę lub automatycznie. Ustawienie jest wyświetlane wtedy, gdy sygnał wejścia to sygnał component.
Zerowanie do domyślnych	—	Zerowanie wszystkich ustawień dla bieżącego źródła wejścia.
EDID (EB-775F/EB-770Fi/EB-770F)	HDMI1 HDMI2 HDMI3	Opis możliwości wyświetlania projektora. Zmień to ustawienie według potrzeb, zgodnie z rozdzielczością obrazu. Dla indywidualnych źródeł wideo, można wybrać ustawienia EDID, bez zmiany źródła wejścia.

Ustawienie	Opcje	Opis
Głośność	Dla każdego źródła dostępne są różne poziomy	Regulacja głośności systemu głośników projektora. Można również dopasować poziom głośności głośników zewnętrznych. Ustawienie jest wyświetlane wyłącznie wtedy, gdy audio nie jest wyprowadzane do systemu AV.
Źródło	—	Wyświetlanie ustawień zapisanych dla każdego źródła wejścia. W celu zmiany ustawień dla źródła sygnału upewnij się, że źródło jest podłączone i wybierz to źródło.

Ustawienie	Opcje	Opis
Poziom HDMI IN EQ	HDMI1 HDMI2 HDMI3	Regulacja poziomu sygnału wejścia HDMI w zależności od urządzeń podłączonych do gniazda HDMI. Jeśli obraz zawiera wiele zakłóceń lub w ogóle nie jest wyświetlany, zmień to ustawienie. Dla indywidualnych źródeł wideo, można wybrać ustawienia, bez zmiany źródła wejścia.
Wyjście A/V	Przy projekcji Zawsze	Ustaw na Zawsze , aby przekazywać dźwięk i obrazy do urządzeń zewnętrznych, gdy projektor nie wyświetla żadnych obrazów. Ustawienie jest wyświetlane wyłącznie w następujących przypadkach: <ul style="list-style-type: none"> • Autom. wł. zasilania jest ustawione na HDMI1, a Wyzwalacz akcji po włączeniu zasilania jest ustawiony na Wykrycie podłączenia. • Szybkie uruchamianie jest ustawiane na Wył. w menu Działanie projektora. • Autom. wł. zasilania jest ustawione na Wył. w menu Sieć projektora. ☛ Sieć > Ustawienia nadajnika > Autom. wł. zasilania
Wyjście audio	Autom. Audio Audio1 Audio2	Ustawianie gniazda wejścia audio, podczas projekcji z dowolnych źródeł innych niż HDMI, LAN i Screen Mirroring.
Wyjście audio HDMI	Wyjście audio HDMI1 Wyjście audio HDMI2 Wyjście audio HDMI3	Ustawianie gniazda wejścia audio podczas projekcji z gniazd HDMI.

Ustawienie	Opcje	Opis
Port wyj. monitora	Wyj. monitora Computer2	Zmiana wejścia i wyjścia dla gniazd Computer2/Monitor Out. W przypadku wyświetlania obrazów na monitorze zewnętrznym, wybierz Wyj. monitora . Podczas wprowadzania sygnałów obrazu z komputera, wybierz Komputer2 .
USB Display (EB-770Fi/EB-760 Wi)	Włączone Wyłączone	Ustaw na Włączone , aby włączyć funkcję USB Display dla komputera podłączonego do gniazda USB-B1.
Łącze HDMI	Poł. urządzenia	Wyświetlanie listy urządzeń podłączonych do gniazd HDMI. Ustawienie jest wyświetlane wyłącznie, przy ustawieniu Łącze HDMI na Włączone .
	Łącze HDMI	Ustaw na Włączone , aby włączyć funkcję Łącze HDMI.
	Urządzenie wy. audio	Wybór, czy dźwięk ma wychodzić z głośników wewnętrznych, czy z podłączonego systemu audio/wideo.
	Włączanie	Kontrola działania w przypadku włączenia projektora lub podłączonego urządzenia. <ul style="list-style-type: none"> • Dwukierunkowe: automatycznie włącza podłączone urządzenie w przypadku włączania projektora lub na odwrót. • Urządzenie -> PJ: automatyczne włączanie projektora po włączeniu podłączonego urządzenia. • PJ -> Urządzenie: automatyczne włączanie podłączonego urządzenia po włączaniu projektora.
	Wyłączanie	Kontrola, czy podłączone urządzenia są wyłączane, gdy projektor jest wyłączony.
Zerowanie ustawień We/Wy sygnału	—	Zerowanie wszystkich wartości regulacji w menu We/Wy sygnału do ich ustawień domyślnych.

Ustawienia w menu **Instalacja** są pomocne w konfigurowaniu projektora w środowisku instalacji.

Często używane eleme...	Instalacja
Obraz	Stała instalacja Wyłączone
We/Wy sygnału	Wzorzec testowy
Instalacja	Instrukcja montażu płyty ust...
Wyświetlanie	Instalacja pionowa Nie
Działanie	Projekcja Przód
Zarządzanie	Automatyczna regulacja ekr...
Sieć	Korekta geometryczna Korekta punktowa
Pióro/Dotyk	Zoom cyfrowy
Interaktywne	Podłącz ELPCB02 Wyłączone
Multiprojektacja	Urządzenie dotykowe
Pamięć	Odbiornik zdalny Wyłączone
ECO	Typ ekranu 16:9
Ustawienia początkow...	Tryb dużej wysokości Wyłączone
	Zerowanie ustawień Instalacja
	Wyświetlanie
	Wyświetlenie wzorca
	Typ wzorca

Ustawienie	Opcje	Opis
Projekcja	Przód Tył Przód/Do góry nogami Tył/Do góry nogami	Ustawianie sposobu skierowania projektora w stronę ekranu dla prawidłowej orientacji obrazu.
Automatyczna regulacja ekranu (EB-770Fi/EB-760 Wi)	—	Automatyczne korygowanie kształtu obrazu, po umieszczeniu znaczników narożników na powierzchni projekcji.
Korekta geometryczna	Geom. poz/pion	Ręczna korekcja boków poziomych i pionowych.
	Quick Corner	Korekcja kształtu obrazu i wyrównanie z użyciem menu ekranowego.
	Korekta kątowa	Korygowanie narożników i boków wyświetlanego obrazu na zakrzywionej powierzchni.
	Korekta punktowa	Podzielenie wyświetlanego obrazu na siatkę i korekcja zniekształcenia poprzez przesunięcie wybranego punktu przecięcia z jednej strony do drugiej i w górę oraz w dół.

Ustawienie	Opcje	Opis
Stała instalacja	Włączone Wyłączone	Ustaw na Włączone , jeśli projektor został zainstalowany w stałej lokalizacji.
Wzorzec testowy	—	Wyświetlanie wzorca testowego pomocnego w ustawieniu ostrości, powiększaniu obrazu oraz w korekcji kształtu obrazu (naciśnij przycisk [Esc], aby anulować wyświetlanie wzorca).
Instrukcja montażu płyty ustalającej	—	Umożliwia wyświetlanie ekranu przewodnika podczas instalacji projektora.
Instalacja pionowa	Tak Nie	Ustaw na Tak , jeśli projektor został zainstalowany w pozycji pionowej.

Ustawienie	Opcje	Opis
	Pamięć	Zapisanie dostosowanych ustawień do pamięci. <ul style="list-style-type: none"> • Zapisz w pamięci: umożliwia zapisanie aktualnego i dopasowanego kształtu obrazu. • Wywołaj z pamięci: umożliwia wczytanie skonfigurowanych i zapisanych ustawień. • Zmień n. pam.: zmiana nazwy ustawień pamięci. • Skasuj pamięć: usuwanie zapisanej pamięci. • Zerowanie pamięci: Zerowanie wszystkich zapisanych w pamięci ustawień.
Zoom cyfrowy	Dostępne są różne poziomy	Dopasowuje rozmiar wyświetlanego obrazu.
Przesunięcie obrazu	Dostępne są różne pozycje	Przesunięcie pozycji obrazu w poziomie i w pionie. Ta funkcja nie jest dostępna, jeśli opcja Zoom cyfrowy jest ustawiona na najszersze ustawienie.
Podłącz ELPCB02 (EB-770Fi/EB-770F/EB-760Wi/EB-760W)	Włączone Wyłączone	Ustaw na Włączone , aby przełączyć źródło wejścia między HDMI2 a HDMI3, po każdym naciśnięciu przycisku [HDMI2] w opcjonalnej skrzynce przyłączeniowej (ELPCB02).
Urządzenie dotykowe (EB-770Fi/EB-760Wi)	—	Sprawdź tabelę menu Pióro/Dotyk w celu uzyskania szczegółowych informacji o ustawieniach Urządzenia dotykowego .
Odbiornik zdalny	Przód/Tył Przód Tył Wyłączone	Ograniczenie odbioru sygnałów pilota przez wybrany odbiornik; Wyłączone wyłącza wszystkie odbiorniki.

Ustawienie	Opcje	Opis
ID projektora (EB-760Wi/EB-760W)	Wyłączone 1 do 9	Przypisanie ID dla projektora przy używaniu wielu projektorów.
Typ ekranu	4:3 16:6 16:9 16:10 21:9	Ustawianie współczynnika kształtu ekranu w celu dopasowania obrazu do obszaru projekcji. 16:6 jest dostępne wyłącznie z EB-775F/EB-770Fi/EB-770F. 21:9 jest dostępne wyłącznie z EB-775F/EB-770Fi/EB-770F. Ustawienie jest wyświetlane wyłącznie przy ustawieniu Odtwarzanie treści na Wyłączone w menu Działanie projektora. (EB-775F/EB-770F)
Położenie ekranu	Dostępne są różne pozycje	Przesunięcie pozycji obrazu w poziomie i w pionie. Ta funkcja jest niedostępna po ustawieniu Typ ekranu na ten sam współczynnik kształtu, jak rozdzielczość projektora.
Tryb dużej wysokości	Włączone Wyłączone	Regulacja temperatury działania projektora na wysokościach powyżej 1500 m n.p.m.
Zerowanie ustawień Instalacja	—	Zerowanie wszystkich wartości regulacji w menu Instalacja w celu przywrócenia ustawień domyślnych, za wyjątkiem: <ul style="list-style-type: none"> • Zoom cyfrowy • Przesunięcie obrazu

» Tematy pokrewne

- "Tryby projekcji" [str.57](#)
- "Kształt obrazu" [str.66](#)
- "Konfiguracja projektora i opcje instalacji" [str.29](#)
- "Ustawienia pióra projektora i konfiguracja dotyku - Menu Pióro/Dotyk" [str.253](#)
- "Ustawianie ostrości obrazu" [str.62](#)

- "Zmiana rozmiaru obrazu przyciskami" [str.76](#)
- "Ustawienie typu ekranu" [str.59](#)

Ustawienia w menu **Wyświetlanie** pozwalają na dostosowanie różnych funkcji wyświetlania projektora.

Często używane eleme...	Wyświetlanie	
Obraz	Wyświetlenie wzorca	
We/Wy sygnału	Typ wzorca	
Instalacja	Ekran przy braku sygnału	Niebieski
Wyświetlanie	Ekran startowy	Włączone
Działanie	Auto wyśw. ekr. głów.	Włączone
Zarządzanie	Sortuj miniatury źródła	Włączone
Sieć	Komunikaty	Włączone
Pióro/Dotyk	Menu Obrót	Wyłączone
Interaktywne	Menu Kolor	Biel
Multiprojektacja	Wyrównanie panelu	Włączone
Pamięć	Wybór koloru	R
ECO	Kolor wzorca	R/G/B
Ustawienia początkow...	Rozp. regulacje	
	Zerowanie	
	Ustawienie Split Screen	
	Zerowanie ustawień Wyświetl...	
	Działanie	

Ustawienie	Opcje	Opis
Wyświetlenie wzorca	—	Wyświetlanie na ekranie wybranego typu wzorca w celu wspomaganie podczas prezentacji. <div style="border: 1px solid black; padding: 5px; background-color: #ffffcc;"> <p>Uwaga Jeśli wzorec jest wyświetlany przez dłuższy czas, na wyświetlanych obrazach może być widoczny obraz resztkowy.</p> </div>

Ustawienie	Opcje	Opis
Typ wzorca	Wzorec 1 do Wzorec 4 Wzorec użytkownika	Ustawianie typu wzorca wyświetlania. Wzorce 1 do 4 to linie z podziałką lub wzorce siatki dostarczone przez projektor. Aby otworzyć niestandardowy wzorec wyświetlania, wybierz Wzorec użytkownika w menu Zarządzanie , a następnie powróć do tego menu i wybierz Wzorec użytkownika .
Ekran przy braku sygnału	Czarny Niebieski Logo Stopniowanie	Ustawianie koloru ekranu lub logo w celu wyświetlenia przy braku sygnału. Ustawienie jest wyświetlane wyłącznie przy ustawieniu Odtwarzanie treści na Wyłączone w menu Działanie projektora. (EB-775F/EB-770F)
Ekran startowy	Włączone Wyłączone	Ustaw na Włączone , aby wyświetlać logo podczas uruchamiania projektora.
Auto wyśw. ekr. głów.	Włączone Wyłączone	Ustaw na Włączone , aby wybrać, czy ma być wyświetlany ekran główny automatycznie, gdy brak jest sygnału wejściowego po włączeniu projektora.
Sortuj miniatury źródła	Włączone Wyłączone	Ustaw na Włączone , aby wyświetlić wykryte źródło wejścia w górnym, lewym rogu ekranu głównego. Kolejność wyświetlania źródeł wejścia zmienia się, po wykryciu przez projektor sygnału wejścia.
Komunikaty	Włączone Wyłączone	Ustaw na Włączone , aby pokazywać na wyświetlanym obrazie komunikaty, takie jak nazwa źródła wejściowego, nazwa trybu koloru, współczynnik kształtu, komunikat braku sygnału lub ostrzeżenie o wysokiej temperaturze.
Menu Obrót	Obrót w prawo o 90 Obrót w lewo o 90 Wyłączone	Obrót wyświetlacza menu o 90°.

Ustawienie	Opcje	Opis
Menu Kolor	Czarny Biel	Ustawianie motywu koloru ekranu głównego i systemu menu projektora.
Wyrównanie panelu (EB-775F/EB-770Fi/EB-770F)	Włączone Wyłączone	Ustaw na Wł. w celu korekcji nieprawidłowego wyrównania na obrazie projekcji.
	Wybór koloru	Wybierz kolor do korekty.
	Kolor wzorca	Wybierz wzorzec używany do korekty.
	Rozp. regulacje	Rozpoczęcie wyrównania panelu.
	Zerowanie	Zerowanie wszystkich wartości regulacji w ustawieniu Wyrównanie panelu do ich ustawień domyślnych.
Ustawienie Split Screen	Pokaż źródło wyjścia audio	<p>Ustaw na Włączone, aby podczas projekcji z podziałem ekranu wyświetlić ikonę ze źródłem wyjścia zapewniającym audio.</p> <p>Ustawienie jest wyświetlane wyłącznie w następujących przypadkach:</p> <ul style="list-style-type: none"> • Odtwarzanie treści jest ustawiane na Wył. w menu Działanie projektora (EB-775F/EB-770F). • Podłącz ELPCB02 jest ustawione na Wył. w menu We/Wy sygnału projektora (EB-770Fi/EB-770F/EB-760Wi/EB-760W).

Ustawienie	Opcje	Opis
	Wyrównaj	<p>Jeśli podzielone zostały dwa obrazy ekranu, wybierz pozycję obrazów do wyrównania w obszarze obrazu Do góry lub Do środka.</p> <p>Ustawienie jest wyświetlane wyłącznie w następujących przypadkach:</p> <ul style="list-style-type: none"> • Odtwarzanie treści jest ustawiane na Wył. w menu Działanie projektora (EB-775F/EB-770F). • Podłącz ELPCB02 jest ustawione na Wył. w menu We/Wy sygnału projektora (EB-770Fi/EB-770F/EB-760Wi/EB-760W).
Zerowanie ustawień Wyświetlanie	—	Zerowanie wszystkich wartości regulacji w menu Wyświetlanie do ich ustawień domyślnych.



Po włączeniu **Zabezpieczenie menu** ustawienia **Logo użytkownika**, nie można zmienić następujących ustawień wyświetlania symbolu logo użytkownika; należy najpierw wyłączyć **Zabezpieczenie menu** ustawienia **Logo użytkownika**.

- Ekran przy braku sygnału
- Ekran startowy

» Tematy pokrewne

- "Jednoczesna projekcja wielu obrazów" [str.131](#)

Ustawienia w menu **Działanie** pozwalają na dostosowanie różnych funkcji projektora.

Często używane eleme...	Działanie	
Obraz	Autom. wysz. źr.	Włączone
We/Wy sygnału	Ster. jasnością źródła światła	
Instalacja	Włącz zasilanie	Wyłączone
Wyświetlanie	Autom. wł. zasilania	Wyłączone
Działanie	Tryb uśpienia	Włączone
Zarządzanie	Czas trybu uśpienia	10 min
Sieć	Timer wyciszenia A/V	Włączone
Pióro/Dotyk	Tryb gotowości	Komunikacja wł.
Interaktywne	Port	Sieć LAN kablowa
Multiprojektacja	Szybkie uruchamianie	Wyłączone
Pamięć	Zasilanie USB	Wł. Przy projekcji
ECO	Przyc. odwróc. kier.	Wyłączone
Ustawienia początkow...	Zerowanie ustawień Działanie	
	Zarządzanie	
	Przycisk użytkownika	Tryb światła
	Logo użytkownika	
	Wzorzec użytkownika	

Ustawienie	Opcje	Opis
	Utrzymaj poziom jasności	Wybierz poziom jasności, który ma być stale utrzymywany (EB-775F/EB-770Fi/EB-770F). Ustawienie jest wyświetlane wyłącznie, przy ustawieniu Utrzymaj jasność na Włączone .
	Tryb światła	Wybór jasności dla źródła światła. <ul style="list-style-type: none"> • Normalny: maksymalna jasność. • Cichy: 70% jasność ze zmniejszonym hałasem wentylatora. • Zaawansow.: 70% jasność i wydłużona żywotność źródła światła. • Dostos.: wybór własnego poziomu jasności. Ustawienie jest wyświetlane wyłącznie, przy ustawieniu Utrzymaj jasność na Wyłączone .
	Poziom jasności	Wybierz Dostos. poziomu jasności do wymagań. Ustawienie jest wyświetlane wyłącznie, przy ustawieniu Utrzymaj jasność na Wyłączone .
Włącz zasilanie	Włączone Wyłączone	Ustaw na Włączone , aby włączyć projektor bez poprzez jego podłączenie bez naciskania przycisku zasilania.
Autom. wł. zasilania	HDMI1 Komputer1 USB Display Wyłączone	Ustawianie źródła obrazu, od którego ma nastąpić rozpoczęcie automatycznej projekcji. Gdy projektor wykryje sygnał wejścia z wybranego źródła obrazu, automatycznie wyświetli go w trybie czuwania. USB Display jest wyświetlane wyłącznie przy ustawieniu USB Display na Włączone . (EB-770Fi/EB-760Wi) ☛ We/Wy sygnału > USB Display

Ustawienie	Opcje	Opis
Autom. wysz. źr.	Włączone Wyłączone	Ustaw na Włączone , aby wykrywać automatycznie sygnał wejściowy oraz wyświetlać obrazy przy braku sygnału wejściowego. Ta funkcja jest wyłączona po włączeniu projektora w trybie Szybkie uruchamianie . Ustawienie jest wyświetlane wyłącznie wtedy, gdy Odtwarzanie treści jest ustawione na Wyłączone . (EB-775F/EB-770F)
Ster. jasnością źródła światła	Utrzymaj jasność	Ustaw na Włączone , aby utrzymać stałą jasność dla źródła światła (EB-775F/EB-770Fi/EB-770F).

Ustawienie	Opcje	Opis
Wyzwalacz akcji po włączeniu zasilania	Wykrycie podłączenia Wykrycie sygnału	Ustawianie sposobu włączania projektora, po ustawieniu Autom. wł. zasilania na HDMI1 . Wykrycie podłączenia: Automagiczne włączanie projektora, po wykryciu, że podłączone urządzenie zostało włączone. Wykrycie sygnału: Automagiczne włączanie projektora po wykryciu sygnału wideo HDMI. Po ustawieniu na Wykrycie sygnału , zwiększa się zużycie energii w trybie gotowości. Przed wykonaniem jakiegokolwiek zmiany rozważ wpływ na środowisko.
Tryb uśpienia	Włączone Wyłączone	Ustaw na Włączone w celu automatycznego wyłączenia projektora po okresie braku aktywności.
Czas trybu uśpienia	1 do 30 minut	Ustawienie czasu dla Tryb uśpienia .
Timer wyciszenia A/V	Włączone Wyłączone	Automagiczne wyłączenie projektora, po włączeniu Wycisz A/V i po upływie 30 minutowej nieaktywności.

Ustawienie	Opcje	Opis
Tryb gotowości	Komunikacja wł. Komunikacja wył.	Ustaw na Komunikacja wł. , aby umożliwić monitorowanie i sterowanie projektorem przez sieć, gdy projektor znajduje się w trybie gotowości. Ustawienie jest wyświetlane wyłącznie w następujących przypadkach: <ul style="list-style-type: none"> • Autom. wł. zasilania nie jest ustawione na HDMI1, a Wyzwalacz akcji po włączeniu zasilania jest ustawiony na Wykrycie podłączenia. • Wyjście A/V jest ustawione na Przy projekcji w menu We/Wy sygnał projektora. • Zasilanie USB jest ustawione na Wł. Przy projekcji. • Autom. wł. zasilania jest ustawione na Wył. w menu Sieć projektora.  Sieć > Ustawienia nadajnika > Autom. wł. zasilania
Port	Sieć LAN kablowa Bezprzewodowa sieć LAN	Wybór używanego portu, przy ustawieniu Tryb gotowości na, po ustawieniu Tryb gotowości na Komunikacja wł.
Źródło uruchamiania (EB-775F/EB-770F)	Dostępne są różne źródła wejścia	Wybierz źródło obrazu do projekcji, gdy projektor jest włączony w trybie Odtwarzanie treści.

Ustawienie	Opcje	Opis
Szybkie uruchamianie	20min. 60min. 90min. Wyłączone	<p>Ustawianie okresu czasu dla trybu Szybkie uruchamianie. Projektor przechodzi do tego trybu, po jego wyłączeniu. Wyświetlanie może rozpocząć się po około 5 sekundach, od naciśnięcia przycisku zasilania.</p> <p>(Ustaw najpierw Wyjście A/V na Przy projekcji)</p> <p>Jednak, uzyskanie gotowości do użycia może potrwać dłużej w następujących sytuacjach:</p> <ul style="list-style-type: none"> • Podczas projekcji z portu USB projektora • Podczas projekcji z użyciem funkcji Screen Mirroring • Po zakończeniu udostępniania tablicy w poprzedniej sesji (EB-770Fi/EB-760Wi) • Aby przywrócić treści tablicy z poprzedniej sesji (EB-770Fi/EB-760Wi) <p>Ustawienie jest wyświetlane wyłącznie w następujących przypadkach:</p> <ul style="list-style-type: none"> • Autom. wł. zasilania jest ustawione na HDMI1, a Wyzwalacz akcji po włączeniu zasilania jest ustawiony na Wykrycie podłączenia. • Wyjście A/V jest ustawione na Przy projekcji w menu We/Wy sygnału projektora. • Autom. wł. zasilania jest ustawione na Wył. w menu Sieć projektora. <p>☛ Sieć > Ustawienia nadajnika > Autom. wł. zasilania</p>

Ustawienie	Opcje	Opis
Zasilanie USB	Wł. Przy projekcji Zawsze	<p>Ustaw na Zawsze, aby kontynuować zasilanie odtwarzacza strumieni multimedialnych, gdy projektor nie wyświetla obrazów.</p> <p>Ustawienie jest wyświetlane wyłącznie w następujących przypadkach:</p> <ul style="list-style-type: none"> • Autom. wł. zasilania jest ustawione na HDMI1, a Wyzwalacz akcji po włączeniu zasilania jest ustawiony na Wykrycie podłączenia. • Wyjście A/V jest ustawione na Przy projekcji w menu We/Wy sygnału projektora. • Autom. wł. zasilania jest ustawione na Wył. w menu Sieć projektora. <p>☛ Sieć > Ustawienia nadajnika > Autom. wł. zasilania</p> <p>Po ustawieniu na Zawsze, zwiększa się zużycie energii w trybie gotowości.</p>
Wskaźniki (EB-775F/EB-770F)	Włączone Wyłączone	Ustaw na Wyłączone , aby wyłączyć światła wskaźników na projektorze oprócz sytuacji, gdy wystąpi błąd lub ostrzeżenie.
Przyc. odwróc. kier.	Włączone Wyłączone	Gdy projektor jest podwieszony pod sufitem, ustaw na Wł. , aby odwrócić kierunek działania panelu sterowania, przyciskami strzałek.
Odtwarzanie treści (EB-775F/EB-770F)	Włączone Wyłączone	Ustaw na Włączone w celu odtwarzania listy odtwarzania.
Efekt nakładania (EB-775F/EB-770F)	Efekt nakładania Filtr kształtu Filtr kolorów Jasność	<p>Dodawanie do wyświetlanego obrazu efektów koloru i kształtu.</p> <p>Ustawienie nie jest wyświetlane w przypadku korzystania z funkcji Nakładanie krawędzi.</p>
Przeglądarka USB (EB-775F/EB-770F)	—	Wybór odtwarzania listy odtwarzania zapisanej w napędzie flash USB.

Ustawienie	Opcje	Opis
Zerowanie ustawień Działanie	—	Zerowanie wszystkich wartości regulacji w menu Działanie do ich ustawień domyślnych.

» Tematy pokrewne

- "Wyświetlanie w trybie Odtwarzanie treści" [str.140](#)
- "Regulacja jasności" [str.90](#)

Ustawienia w menu **Zarządzanie** pozwalają na dostosowanie różnych funkcji administracyjnych.

Często używane eleme...	Zarządzanie
Obraz	Przycisk użytkownika Tryb światła
We/Wy sygnału	Logo użytkownika
Instalacja	Wzorzec użytkownika
Wyświetlanie	Blokada działania Wyłączone
Działanie	Jednolitość koloru
Zarządzanie	Tryb odświeżania
Sieć	Kalibracja źródeł światła
Pióro/Dotyk	Data i czas
Interaktywne	Ustawienia harmon.
Multiprojektacja	Zasil.bezprzew.LAN
Pamięć	Diagn. bezprz. LAN 1
ECO	Miej. zap. plik. log USB i pamięć wewnętrzna
Ustawienia początkow...	Zakr. konf. wsadowej
	Język Polski
	Informacje
	Wyświetlaj dzienniki
	Zerowanie ustawień Zarządz...

Ustawienie	Opcje	Opis
Blokada działania	Pełna blokada Poza zasilaniem Wyłączone	Kontrola blokady przycisku projektora w celu zabezpieczenia projektora: <ul style="list-style-type: none"> • Blokada pełna: blokada wszystkich przycisków. • Poza zasilaniem: blokada wszystkich przycisków oprócz przycisku zasilania. • Wyłączone: brak blokady przycisków.
Jednolitość koloru	Jednolitość koloru	Ustaw na Włączone , aby dopasować balansu odcieni kolorów dla całego ekranu.
	Poziom regulacji	Ustawianie poziomu regulacji.
	Rozp. regulacje	Indywidualna regulacja odcieni kolorów czerwonego, zielonego i niebieskiego dla wybranego obszaru.
	Zerowanie	Zerowanie wszystkich wartości regulacji w menu Jednolitość koloru do ich ustawień domyślnych.
Tryb odświeżania	Zegar	Ustawianie czasu wyświetlania przez projektor obrazu odświeżania.
	Komunikaty	Ustaw na Włączone , aby wyświetlać komunikat z informacją o tym, że projektor znajduje się w trybie odświeżania.
	Start	Uruchamianie procesu trybu odświeżania w celu usunięcia wszystkich wyświetlanych poobrazów i wyłączenia projektora po określonym czasie. Naciśnij dowolny przycisk na pilocie, aby anulować ten proces.

Ustawienie	Opcje	Opis
Przycisk użytkownika	Dostępne są różne opcje menu	Przypisanie opcji menu przyciskowi [User] na pilocie w celu dostępu jednym dotknięciem.
Logo użytkownika	Ustawienia startowe Zerowanie	Tworzenie ekranu wyświetlanego przez projektor w celu własnej identyfikacji i zwiększenia bezpieczeństwa.
Wzorzec użytkownika	—	Przechwytywanie wyświetlanego obrazu i jego zapisanie w postaci wzorca na potrzeby wyświetlania. Wybierz Wyświetlenie wzorca w menu Wyświetlanie , aby wyświetlić zapisany wzorzec.

Ustawienie	Opcje	Opis
Kalibracja źródła światła (EB-775F/EB-770Fi/EB-770F)	Wykonaj teraz	Uruchamianie kalibracji źródła światła w celu zoptymalizowania balansu bieli aktualnie wyświetlanego obrazu. Uruchomienie kalibracji może nie być możliwe, jeśli temperatura otoczenia projektora jest poza zakresem. (Dla uzyskania najlepszych wyników, przed uruchomieniem kalibracji, po włączeniu projektora należy poczekać 30 minut)
	Wykonaj okresowo	Ustaw na Włączone , aby okresowo wykonywać kalibrację źródła światła, co 100 godzin używania.
	Ostatnie wykonanie	Wyświetlanie daty i czasu ostatniej kalibracji źródła światła.
Data i czas	Data i czas Ustawienia czasu letniego Czas/Internet	Dopasowanie ustawień czasu i daty systemu projektora. Wybierz Ustawienia czasu letniego , aby ustawić czas letni dla swojego regionu. Wybierz Czas/Internet , aby automatycznie uzyskać czas z internetowego serwera czasu.
Ustawienia harmon.	—	Ustawianie harmonogramu zdarzeń projektora do automatycznego wyświetlania w wybranych datach i czasie.
Zasil.bezprzew.LAN	Włączone Wyłączone	Ustaw na Włączone , aby wyświetlać obrazy przez bezprzewodową sieć LAN. Jeśli nie będzie wykonywane łączenie przez bezprzewodową sieć LAN, należy ją wyłączyć w celu ochrony przed nieautoryzowanym dostępem przez innych.
Diagn. bezprz. LAN	Ping Adres IP Ping do zatrzymania Start	Transmisja Ping w celu potwierdzenia stanu komunikacji.

Ustawienie	Opcje	Opis
Miej. zap. plik. log	Pamięć wewnętrzna USB i pamięć wewnętrzna	Ustawianie lokalizacji zapisu błędów i plików log działania. Ustawienie jest wyświetlane wyłącznie przy ustawieniu Odtwarzanie treści na Wył. w menu Działanie projektora (EB-775F/EB-770F).
Zakr. konf. wsadowej	Wszystko Ograniczony	Wybierz Wszystko , aby skopiować wszystkie ustawienia menu projektora z użyciem funkcji konfiguracji wsadowej. Wybierz Ograniczony , aby nie kopiować następujących ustawień: <ul style="list-style-type: none"> • Ustawienia Ochrona hasłem • EDID w menu We/Wy sygnału • Ustawienia menu Sieć
Język	Dostępne są różne języki	Wybierz język dla menu projektora i wyświetlania komunikatów.
Informacje	Różne informacje	Wyświetlanie informacji o projektorze i źródłach wprowadzania. Wyświetlane elementy zależą do bieżącego źródła sygnału.
Wyświetlaj dzienniki	Ostrz. o temp. Hist. wł/wył zasil.	Wyświetlanie danych log zapisanych w lokalizacji określonej w ustawieniu Miej. zap. plik. log .
Zerowanie ustawień Zarządzanie	—	Zerowanie wszystkich wartości regulacji w menu Zarządzanie do ich ustawień domyślnych, za wyjątkiem: <ul style="list-style-type: none"> • Wzorzec użytkownika • Język



Po ustawieniu **Zabezpieczenie menu** opcji **Harmon.** na **Włączone**, nie można zmienić ustawień w menu **Ustawienia harmon.** Ustaw najpierw **Zabezpieczenie menu** w menu **Harmon.** na **Wyłączone**.

» Tematy pokrewne

- "Lista kodów Event ID" [str.242](#)

- "Zapisywanie obrazu logo użytkownika" [str.149](#)
- "Zapisywanie wzorca użytkownika" [str.151](#)
- "Blokowanie przycisków projektora" [str.171](#)
- "Dopasowanie jednolitości koloru" [str.156](#)
- "Ustawianie daty i godziny" [str.53](#)
- "Ustawienie harmonogramów zdarzeń projektora" [str.220](#)
- "Wybór języka dla menu projektora" [str.56](#)

Lista kodów Event ID

Jeśli opcja **Event ID** ekranu **Informacje** wyświetla numer kodu, należy sprawdzić listę kodów Event ID w celu wyszukania rozwiązania dotyczącego problemu z projektorem powiązanego z tym kodem.

Jeżeli nie można rozwiązać problemu, w celu uzyskania wsparcia technicznego należy się skontaktować z administratorem sieci lub z firmą Epson.

Event ID	Przyczyna i rozwiązanie
0026 0032 0036 0037	Wystąpił błąd komunikacji Screen Mirroring. Wyłącz projektor i włącz go ponownie, bądź zresetuj oprogramowanie sieciowe.
0027 0028 0029 0030 0031 0035	Komunikacja Screen Mirroring jest niestabilna. Sprawdź stan komunikacji sieciowej, zaczekaj kilka chwil i spróbuj połączyć się z siecią ponownie.
0023 0024 0025	Połączenie zakończone niepowodzeniem. Jeżeli na komputerze wyświetlany jest ekran wprowadzania PIN, wprowadź kod PIN wyświetlany na ekranie informacji o sieci lub w dolnym, prawym rogu wyświetlanego obrazu. Jeśli to nie rozwiąże problemu, uruchom ponownie projektor i podłączone urządzenia, a następnie sprawdź ustawienia połączenia.

Event ID	Przyczyna i rozwiązanie
0043	Ten format wideo nie jest obsługiwany. Zmień rozdzielczość urządzenia mobilnego, a następnie połącz ponownie. Lub zmień ustawienie Regul. ust. dział. dla projektora, a następnie połącz ponownie.
0432 0435	Nie uruchamia się oprogramowanie sieciowe. Wyłącz projektor, a następnie włącz go ponownie.
0433	Nie można wyświetlić przesyłanych obrazów. Uruchom ponownie oprogramowanie sieciowe.
0434 0481 0482 0485	Niestabilna komunikacja sieciowa. Sprawdź stan komunikacji sieciowej, zaczekaj kilka chwil i spróbuj połączyć się z siecią ponownie.
0483 04FE	Nieoczekiwane zakończenie pracy oprogramowania sieciowego. Sprawdź stan komunikacji sieciowej, a następnie wyłącz projektor i włącz go ponownie.
0484	Rozłączona została komunikacja z komputerem. Uruchom ponownie oprogramowanie sieciowe.
0479 04FF	Wystąpił błąd systemu projektora. Wyłącz projektor, a następnie włącz go ponownie.
0891	Nie można znaleźć punktu dostępowego o tym samym SSID. Skonfiguruj jednakowy identyfikator SSID w komputerze, punkcie dostępu i projektorze.
0892	Uwierzytelnianie WPA/WPA2/WPA3 jest niezgodne. Sprawdź, czy są prawidłowe ustawienia zabezpieczenia sieci bezprzewodowej.
0893	Nie pasuje typ szyfrowania TKIP/AES. Sprawdź, czy są prawidłowe ustawienia zabezpieczenia sieci bezprzewodowej.
0894	Rozłączona została komunikacja z nieautoryzowanym punktem dostępu. Skontaktuj się z administratorem sieci.
0895	Komunikacja z podłączonym urządzeniem została rozłączona. Sprawdź stan połączenia urządzenia.

Event ID	Przyczyna i rozwiązanie
0898	<p>Błąd uzyskiwania DHCP. Upewnij się, czy działa normalnie serwer DHCP. Jeśli nie jest używane DHCP, ustaw DHCP na Wyłączone w menu Sieć projektora.</p> <p>☛ Sieć > Ustawienia sieciowe > Sieć LAN kablowa > Ustawienia IP > DHCP</p> <p>☛ Sieć > Ustawienia sieciowe > Bezprzewodowa sieć LAN > Ustawienia IP > DHCP</p>
0899	Inne błędy komunikacji.
089A	Typ uwierzytelniania EAP nie pasuje do sieci. Sprawdź ustawienia zabezpieczeń bezprzewodowej sieci LAN i upewnij się, że certyfikat bezpieczeństwa jest zainstalowany prawidłowo.
089B	Niepowodzenie uwierzytelnienia serwera EAP. Sprawdź ustawienia zabezpieczeń bezprzewodowej sieci LAN i upewnij się, że certyfikat bezpieczeństwa jest zainstalowany prawidłowo.
089C	Niepowodzenie uwierzytelnienia klienta EAP. Sprawdź ustawienia zabezpieczeń bezprzewodowej sieci LAN i upewnij się, że certyfikat bezpieczeństwa jest zainstalowany prawidłowo.
089D	Niepowodzenie wymiany klucza. Sprawdź ustawienia zabezpieczeń bezprzewodowej sieci LAN i upewnij się, że certyfikat bezpieczeństwa jest zainstalowany prawidłowo.
0920	Słabe naładowanie wewnętrznej baterii zabezpieczającej ustawienia daty i czasu projektora. W celu uzyskania pomocy skontaktuj się z firmą Epson.
0B01	Nie można prawidłowo wykryć wbudowanej pamięci. Wyłącz projektor i odłącz przewód zasilający, a następnie ponownie podłącz ten przewód i włącz projektor. Po włączeniu projektora, usuwane są certyfikat zabezpieczenia i książka adresowa. Jeśli to nie rozwiązało problemu, skontaktuj się z firmą Epson w celu uzyskania pomocy.
0BFF	Wystąpił błąd w przypadku funkcji Biała tabula. Ponownie uruchom projektor.

Ustawienia w menu **Sieć** umożliwiają przeglądanie informacji sieciowych oraz konfigurację projektora w celu sterowania nim przez sieć.

Często używane eleme...	Sieć
Obraz	Inf. o bezprzewodowej sieci L...
We/Wy sygnału	Inf. o sieci LAN kablowej
Instalacja	Ustawienia sieciowe
Wyświetlanie	Ustawienia nadajnika
Działanie	Zerowanie ustawień Sieć
Zarządzanie	Pióro/Dotyk
Sieć	Autokalibracja
Pióro/Dotyk	Kalibracja ręczna
Interaktywne	Urządzenie dotykowe
Multiprojektacja	Instalacja projektorów
Pamięć	Aktywowanie pióra Włączone
ECO	Interakcja z PC
Ustawienia początkow...	Zerowanie ustawień Pióro/D...
	Interaktywne
	Funkcja rysowania Włączone
	Wyświetlaj paski narzędzi Zawsze wyświetl.
	Kolor paska narzędzi Czarny



Po ustawieniu **Zabezpieczenie menu** w opcji **Sieć** na **Włączone**, nie można zmienić ustawień sieciowych. Ustaw najpierw **Zabezpieczenie menu** w opcji **Sieć** na **Wyłączone**.

Ustawienie	Opcje	Opis
Ustawienia sieciowe	—	Konfiguracja ustawień sieciowych projektora. Sprawdź tabelę menu sieci w celu uzyskania szczegółowych informacji o ustawieniach Ustawienia sieciowe .
Ustawienia nadajnika	Rozpocznij parowanie	Aktualizacja informacji sieciowych nadajnika bezprzewodowego z komputera, poprzez użycie oprogramowania Epson Wireless Transmitter Settings. W celu uzyskania szczegółów należy zapoznać się z dokumentem <i>Instrukcja obsługi oprogramowania Epson Wireless Transmitter Settings</i> . To ustawienie jest wyświetlane wyłącznie po zainstalowaniu modułu bezprzewodowej sieci LAN i ustawieniu Prosty PD na Wł. w menu Ustawienia sieciowe projektora.
	Autom. wł. zasilania	Ustaw na Wł. , aby automatycznie włączyć projektor, po podłączeniu komputera z użyciem opcjonalnych systemów prezentacji bezprzewodowej. To ustawienie jest wyświetlane wyłącznie w następujących przypadkach: <ul style="list-style-type: none"> • Po ustawieniu Wyjście A/V na Przy projekcji w menu We/Wy sygnału projektora. • Po ustawieniu Szybkie uruchamianie na Wył. w menu Działanie projektora. • Po ustawieniu Autom. wł. zasilania na HDMI1 i Wyzwalacz akcji po włączeniu zasilania na Wykrycie podłączenia w menu projektora Działanie.

Ustawienie	Opcje	Opis
Inf. o bezprzewodowej sieci LAN	Różne informacje	Umożliwia wyświetlanie stanu i szczegółów sieci bezprzewodowej.
Inf. o sieci LAN kablowej	Różne informacje	Wyświetlanie stanu i szczegółów dotyczących sieci przewodowej.
Informacje o kanale Art-Net (EB-775F/EB-770F)	Różne informacje	Wyświetlanie funkcji projektora i ustawień przypisanych do kanałów Art-Net.

Ustawienie	Opcje	Opis
	Wyświetlacz Instr. połączenia	Ustaw na Wł. , aby po włączeniu projektora, przy braku sygnału wejścia, zamiast ekranu głównego automatycznie wyświetlić instrukcję połączenia dla nadajnika bezprzewodowego (Epson Wireless Presentation). Zmienione ustawienie zacznie działać, przy następnym włączeniu projektora. Ustawienie jest wyświetlane wyłącznie przy ustawieniu Odtwarzanie treści na Wył. w menu Działanie projektora (EB-775F/EB-770F).
Zerowanie ustawień Sieć	—	Zerowanie wszystkich wartości regulacji w menu Sieć do ich ustawień domyślnych. <div style="border: 1px solid black; padding: 5px; margin-top: 10px;"> <p>Uwaga</p> <p>Wszystkie hasła, które zostały ustawione dla menu Sieć są również resetowane i trzeba je ustawić ponownie. Aby zapobiec resetowaniu haseł przez nieuprawnionych użytkowników, ustaw opcję Sieć na Włączone w menu Zabezpieczenie menu.</p> </div>



Po podłączeniu projektora do sieci, można wybrać ustawienia projektora i sterować projekcją z wykorzystaniem zgodnej przeglądarki internetowej. Umożliwia to zdalny dostęp do projektora.

» Tematy pokrewne

- "Menu Sieć - Menu Ustawienia sieciowe" [str.245](#)
- "Art-Net" [str.216](#)

Menu Sieć - Menu Ustawienia sieciowe

Ustawienia w menu **Ustawienia sieciowe**, pozwalają na wybór podstawowych ustawień sieci.



Przyłączeniu przez bezprzewodową sieć LAN, należy sprawdzić następujące elementy, aby włączyć ustawienia bezprzewodowej sieci LAN:

- Włącz ustawienie **Zasil.bezprzew.LAN** w menu **Zarządzanie** projektora.

Ustawienie	Opcje	Opis
Nazwa projektora	Do 16 znaków alfanumerycznych (nie można używać " * + , / : ; < = > ? [\] ` spacji)	Wprowadź nazwę w celu identyfikacji projektora w sieci.
Hasło funkcji Remote	Do 32 znaków alfanumerycznych (nie można używać * : spacji)	Wprowadź hasło w celu uzyskania dostępu do projektora za pomocą funkcji Sterowanie podstawowe Epson Web Control. (Nazwa użytkownika to EPSONREMOTE . Domyślnie jest ustawiony brak hasła). Ustawienie jest wyświetlane wyłącznie przy ustawieniu Odtwarzanie treści na Wył. w menu Działanie projektora (EB-775F/EB-770F).
Hasło kontroli sieci	Do 32 znaków alfanumerycznych (nie można używać * : spacji)	Wprowadź hasło do dostępu do projektora przez Internet. (Nazwa użytkownika to EPSONWEB . Domyślnie jest ustawiony brak hasła).
Priorytetowy interfejs sterujący	Sieć LAN kablowa Bezprzewodowa sieć LAN	Ustawianie priorytetowej bramy.

Ustawienie	Opcje	Opis
Prosty PD	Włączone Wyłączone	Ustaw na Włączone , aby włączyć tryb prostego punktu dostępowego dla bezpośredniego połączenia między projektorem a urządzeniami wejścia. Upewnij się, że wykonano także następujące czynności: <ul style="list-style-type: none"> • Używanie opcji Tryb szybkiego połączenia oprogramowania Epson iProjection • Używanie połączenia Screen Mirroring Ustawienie jest wyświetlane wyłącznie przy ustawieniu Zasil.bezprzew.LAN na Włączone w menu Zarządzanie projektora.
SSID	Automatycznie przypisywany SSID	Wyświetlanie SSID projektora dla wyboru urządzenia w połączeniach typu prosty PD.
Zabezpieczenia	WPA2-PSK	Wyświetlanie typu zabezpieczenia dla połączeń typu prosty PD.
Hasło zabezpieczeń	Różne hasła o długości 8 do 63 znaków	Wyświetlanie hasła zabezpieczenia projektora umożliwiającego przechodzenie urządzenia do połączeń typu prosty PD.
System z WLAN'em	802.11ac (Wi-Fi 5) 802.11n (Wi-Fi 4)	Wybór sposobu komunikacji między projektorem a urządzeniem przenośnym. Dostępne metody zależą od krajów i regionów.
Kanał	Dostępne są różne kanały	Ustawianie pasma częstotliwości (kanał) z wykorzystaniem połączeń typu prosty PD.
Bezprzewodowa sieć LAN	—	Sprawdź tabelę menu Bezprzewodowa sieć LAN w celu uzyskania szczegółowych informacji.
Sieć LAN kablowa	—	Sprawdź tabelę menu Sieć kablowa w celu uzyskania szczegółowych informacji.

Ustawienie	Opcje	Opis
Powiadom.o poczta	—	Sprawdź tabelę menu Powiadom.o poczta w celu uzyskania szczegółowych informacji.
Regulacja projektora	—	Sprawdź tabelę menu Regulacja projektora w celu uzyskania szczegółowych informacji.
Projekcja przez sieć	—	Sprawdź tabelę menu Projekcja przez sieć w celu uzyskania szczegółowych informacji.

» Tematy pokrewne

- "Menu Sieć - Menu Bezprzewodowa sieć LAN" [str.246](#)
- "Menu Sieć - Menu Sieć LAN kablowa" [str.248](#)
- "Menu Sieć - Menu Powiadom.o poczta" [str.249](#)
- "Menu Sieć - Menu Regulacja projektora" [str.249](#)
- "Menu Sieć - Ustawienia projekcji sieciowej" [str.251](#)

Menu Sieć - Menu Bezprzewodowa sieć LAN

Ustawienia w menu **Bezp. sieć** umożliwiają wybór ustawień bezprzewodowej sieci LAN.



- Włącz ustawienie **Zasil.bezprzew.LAN** w menu **Zarządzanie** projektora.
- Jeśli nie został zainstalowany opcjonalny moduł bezprzewodowej sieci LAN, wyłącz ustawienie **Prosty PD**, aby umożliwić wybór ustawień bezprzewodowej sieci LAN.

Po połączeniu z siecią bezprzewodową, zdecydowanie zaleca się ustawienie zabezpieczenia. Podczas konfigurowania zabezpieczeń wykonaj instrukcje otrzymane od administratora systemu sieci, z którą chcesz się połączyć.

WPA to standard szyfrowania poprawiający bezpieczeństwo sieci bezprzewodowych. Ten projektor obsługuje metody szyfrowania AES.



WPA2/WPA3-EAP i WPA3-EAP nie obsługują zabezpieczenia WPA3 192-bit.

Ustawienie	Opcje	Opis
Wyszukaj punkt dostępu	Do widoku wyszuk.	Wyszukaj dostępne punkty dostępowe sieci bezprzewodowej. W zależności od ustawień punktu dostępowego, punkty te mogą nie być wyświetlane na liście.
SSID	Do 32 znaków alfanumerycznych	Wprowadź SSID (nazwa sieci) bezprzewodowej sieci LAN, z którą łączony jest projektor.
Zabezpieczenia	WPA2/WPA3-PSK	Połączenia w trybie WPA2/WPA3 Personal. Metoda szyfrowania jest wybierana automatycznie zgodnie z ustawieniami punktu dostępowego. Ustaw hasło zabezpieczeń, takie samo jak dla punktu dostępowego.
	WPA2/WPA3-EAP	Połączenia w trybie WPA2/WPA3 Enterprise. Metoda szyfrowania jest wybierana automatycznie zgodnie z ustawieniami punktu dostępowego.
	WPA3-PSK	Połączenia w trybie WPA3 Personal. Komunikacja jest wykonywana z zastosowaniem zabezpieczenia WPA3. Wykorzystuje metodę szyfrowania AES. Podczas ustanawiania połączenia komputera z projektorem, wprowadź wartość ustawioną w hasle zabezpieczeń.
	WPA3-EAP	Połączenia w trybie WPA3 Enterprise. Metoda szyfrowania jest wybierana automatycznie zgodnie z ustawieniami punktu dostępowego.
	Open	Zabezpieczenie nie jest ustawiane.

Ustawienie	Opcje	Opis
Hasło zabezpieczeń (Dla zabezpieczenia WPA2/WPA3-PSK i WPA3-PSK)	Różne hasła o długości 8 do 63 znaków	Wprowadź używane w sieci hasło zabezpieczenia typu pre-shared. Po wprowadzeniu hasła zabezpieczeń i naciśnięciu przycisku [Enter] wartość jest ustawiana i wyświetlana w postaci gwiazdki (*). Dla bezpieczeństwa zalecamy okresową zmianę hasła. Po zainicjowaniu ustawień sieci, wraca ona do pierwszego hasła zabezpieczeń.
Typ EAP (Dla zabezpieczenia WPA2/WPA3-EAP i WPA3-EAP)	PEAP	Protokół uwierzytelniania powszechnie używany w systemie Windows Server.
	PEAP-TLS	Protokół uwierzytelniania używany w systemie Windows Server. Wybierz podczas używania certyfikatu klienta.
	EAP-TLS	Protokół uwierzytelniania powszechnie używany w celu zastosowania certyfikatu klienta.
	EAP-FAST	Wybierz w przypadku używania protokołów uwierzytelniania.
Nazwa użytkownika	Do 64 znaków alfanumerycznych	Wprowadź nazwę użytkownika dla sieci. Aby włączyć nazwę domeny, należy ją dodać przed ukośnikiem wstecznym i nazwą użytkownika (domena\nazwa użytkownika). Podczas importu certyfikatu klienta nazwa, dla której certyfikat został wydany jest ustawiana automatycznie.
Hasło	Do 64 znaków alfanumerycznych	Wprowadź hasło uwierzytelniania. Po wprowadzeniu hasła i wybraniu Ustawienie , hasło jest wyświetlane jako gwiazdka (*). Ustawienie jest wyświetlane wyłącznie, przy ustawieniu Typ EAP na PEAP lub EAP-FAST .

Ustawienie	Opcje	Opis
Certyfikat klienta	—	Importowanie certyfikatu klienta. Ustawienie jest wyświetlane wyłącznie, przy ustawieniu Typ EAP na PEAP-TLS lub EAP-TLS .
Zweryfikuj certyfikat serwera	Włączone Wyłączone	Ustaw na Włączone , aby sprawdzić, czy certyfikat serwera ma być zweryfikowany po ustawieniu certyfikatu CA.
Certyfikat CA	—	Importowanie certyfikatu CA.
Nazwa serwera Radius	Do 64 znaków alfanumerycznych	Wprowadź nazwę serwera do weryfikacji.
Ustawienia IP	DHCP Adres IP Maska podsieci Adres bramy	Ustaw DHCP na Włączone , jeśli sieć przydziela adres automatycznie; ustaw na Wyłączone w celu ręcznego wprowadzenia ustawień Adres IP , Maska podsieci i Adres bramy , używając liczb od 0 do 255 dla każdego pola adresu. Nie należy używać tych adresów: 0.0.0.0, 127.x.x.x, 192.0.2.x lub 224.0.0.0 do 255.255.255.255 (gdzie x to liczba od 0 do 255) dla adresu IP, 255.255.255.255 lub 0.0.0.0 do 254.255.255.255 dla maski podsieci oraz 0.0.0.0, 127.x.x.x lub 224.0.0.0 do 255.255.255.255 dla adresu bramy.
Serwer DNS 1 Serwer DNS 2	Różne adresy IP	Wprowadź adres IP dla serwera DNS, używając cyfr od 0 do 255 dla każdego pola adresu. Serwer DNS analizuje nazwę hosta. Nie można używać następujących adresów IP: 127.x.x.x (gdzie x to liczba od 0 do 255). Jeżeli te ustawienia nie zostaną ustawione i pozostaną, jako 0.0.0.0, informacje o serwerze DNS będą pozyskiwane przy użyciu DHCP. Po uzyskaniu informacji, wartości pozostaną, jako 0.0.0.0.

Ustawienie	Opcje	Opis
IPv6	Włączone Wyłączone	Ustaw na Włączone , jeśli projektor ma być podłączony do sieci przy użyciu IPv6. Adres IPv6 jest obsługiwany w celu monitorowania i sterowania projektorem poprzez sieć przy użyciu Epson Web Control oraz PjLink.
Automat. konfig.	Włączone Wyłączone	Ustaw na Włączone , aby automatycznie przypisywać adresy zgodnie z rozgłaszaniem komunikatów routera.
Użyj adres tymczasowy	Włączone Wyłączone	Ustaw na Włączone , aby używać tymczasowego adresu IPv6.
Wyświetlanie adresu IP	Włączone Wyłączone	Ustaw na Włączone , aby wyświetlać adres IP na ekranie informacji o sieci i na ekranie głównym.

Menu Sieć - Menu Sieć LAN kablowa

Ustawienia w menu **Sieć LAN kablowa** umożliwia wybór ustawień sieci LAN kablowej.

Ustawienie	Opcje	Opis
Ustawienia IP	DHCP Adres IP Maska podsieci Adres bramy	Ustaw DHCP na Włączone , jeśli sieć przydziela adres automatycznie; ustaw na Wyłączone w celu ręcznego wprowadzenia ustawień Adres IP , Maska podsieci i Adres bramy , używając liczb od 0 do 255 dla każdego pola adresu. Nie należy używać tych adresów: 0.0.0.0, 127.x.x.x, 192.0.2.x lub 224.0.0.0 do 255.255.255.255 (gdzie x to liczba od 0 do 255) dla adresu IP, 255.255.255.255 lub 0.0.0.0 do 254.255.255.255 dla maski podsieci oraz 0.0.0.0, 127.x.x.x lub 224.0.0.0 do 255.255.255.255 dla adresu bramy.

Ustawienie	Opcje	Opis
Serwer DNS 1 Serwer DNS 2	Różne adresy IP	Wprowadź adres IP dla serwera DNS, używając cyfr od 0 do 255 dla każdego pola adresu. Serwer DNS analizuje nazwę hosta. Nie możesz używać następujących adresów IP: 127.x.x.x (gdzie x to liczba od 0 do 255). Jeżeli te ustawienia nie zostaną ustawione i pozostaną, jako 0.0.0.0, informacje o serwerze DNS będą pozyskiwane przy użyciu DHCP. Po uzyskaniu informacji, wartości pozostaną, jako 0.0.0.0.
IPv6	Włączone Wyłączone	Ustaw na Włączone , jeśli projektor ma być podłączony do sieci przy użyciu IPv6. Adres IPv6 jest obsługiwany w celu monitorowania i sterowania projektorem poprzez sieć przy użyciu Epson Web Control oraz PjLink.
Automat. konfigur.	Włączone Wyłączone	Ustaw na Włączone , aby automatycznie przypisywać adresy zgodnie z rozgłaszaniem komunikatów routera.
Użyj adres tymczasowy	Włączone Wyłączone	Ustaw na Włączone , aby używać tymczasowego adresu IPv6.
Wyświetlanie adresu IP	Włączone Wyłączone	Ustaw na Włączone , aby wyświetlać adres IP na ekranie informacji o sieci i na ekranie głównym.

Menu Sieć - Menu Powiadom.o poczta

Ustawienia w menu **Powiadom.o poczta** umożliwiają odbieranie powiadomień w postaci wiadomości e-mail, po wystąpieniu problemu lub po wystąpieniu ostrzeżenia w projektorze.

Ustawienie	Opcje	Opis
Powiadom.o poczta	Włączone Wyłączone	Ustaw na Włączone , aby wysyłać wiadomość e-mail na wcześniej określone adresy w przypadku wystąpienia problemu z projektorem lub konieczności wysłania ostrzeżenia.
Serwer SMTP	Różne adresy IP	Wprowadź adres IP dla serwera SMTP projektora, używając cyfr od 0 do 255 dla każdego pola adresu. Nie należy używać tych adresów: 127.x.x.x, 192.0.2.x lub od 224.0.0.0 do 255.255.255.255 (gdzie x to liczba z przedziału od 0 do 255).
Uwierzytelnianie	Open Auth SSL TLS	Wybierz typ uwierzytelnienia serwera SMTP.
Numer portu	1 do 65535 (domyślnie 25)	Wprowadź numer portu serwera SMTP.
Nazwa użytkownika	Do 64 znaków alfanumerycznych	Wprowadź nazwę użytkownika dla serwera SMTP.
Hasło	Do 64 znaków alfanumerycznych	Wprowadź hasło uwierzytelnienia w serwerze SMTP.
Od	Do 64 znaków alfanumerycznych	Wprowadź adres e-mail nadawcy.
Ustaw. adresu 1 Ustaw. adresu 2 Ustaw. adresu 3	(nie można używać " () , ; < > [\] spacji)	Wybierz adres e-mail i wybierz powiadomienia, które chcesz otrzymywać.

Menu Sieć - Menu Regulacja projektora

Ustawienia w menu **Regulacja projektora**, umożliwiają wybranie ustawień sterowania projektorem przez sieć.

Ustawienie	Opcje	Opis
Polecenie komunik.	Zabezpieczone Zgodne	Wybór metody uwierzytelnienia dla komunikacji poleceń. Ustaw na Zabezpieczone , podczas wykonywania uwierzytelniania z użyciem Hasła kontroli sieci . Należy zainstalować najnowszą wersję oprogramowania Epson Projector Management. Ustaw na Zgodne podczas wykonywania uwierzytelniania zwykłym tekstem z użyciem opcji Hasło dla Monitor (do 16 znaków alfanumerycznych). Wybierz Zgodne podczas monitorowania projektorów z przełącznikiem i kontrolerem systemu lub poprzez użycie Epson Projector Management w wersji 5.30 lub wcześniejszej.
Ustawienia Web API	Web API	Wybierz Włączone w celu włączenia funkcji Web API.
	Uwierzytelnianie	Ustawia zabezpieczenie projektora używane podczas komunikacji Web API. Otwarty: zabezpieczenie nie zostało ustawione. Digest: komunikacja jest wykonywana z użyciem Uwierzytelniania API (Uwierzytelnianie skrócone). W celu uzyskania szczegółowych informacji należy zapoznać się z <i>Web API Specifications for Projectors</i> .
PJLink	Włączone Wyłączone	Ustaw na Włączone w celu włączenia funkcji powiadamiania PJLink.
Hasło PJLink	Do 32 znaków alfanumerycznych (nie należy używać spacji i żadnych symboli, z wyjątkiem @)	Wprowadź hasło do używania protokołu PJLink do sterowania projektorem.

Ustawienie	Opcje	Opis
Powiad. adres IP	Różne adresy IP	Wprowadź adres IP, aby otrzymywać status roboczy projektora, gdy funkcja powiadomień PJLink jest włączona. Wprowadź adresy używając w tym celu liczby od 0 do 255 dla każdego pola adresowego. Nie należy używać tych adresów: 127.x.x.x, od 224.0.0.0 do 255.255.255.255 (gdzie x to liczba z przedziału od 0 do 255).
SNMP	Włączone Wyłączone	Ustaw na Włączone , aby monitorować projektor przy użyciu protokołu SNMP. W celu monitorowania projektora, należy zainstalować w komputerze program zarządzania SNMP. Protokół SNMP powinien być zarządzany przez administratora sieci.
Trap IP adres 1 Trap IP adres 2	Różne adresy IP	Wprowadź maksymalnie dwa adresy IP, aby otrzymywać powiadomienia SNMP, wprowadzając liczby 0 do 255 dla każdego pola adresu. Nie należy używać tych adresów: 224.0.0.0 do 255.255.255.255 (gdzie x to liczba z przedziału od 0 do 255).
Nazwa grupy	Do 32 znaków alfanumerycznych (nie należy używać spacji i żadnych symboli, z wyjątkiem @)	Wprowadź nazwę grupy SNMP.
AMX Device Discovery	Włączone Wyłączone	Ustawienie Włączone zezwala na wykrycie podłączonego do sieci projektora za pomocą funkcji AMX Device Discovery.

Ustawienie	Opcje	Opis
Crestron Connected	Włączone Wyłączone	Ustaw na Włączone tylko podczas monitorowania lub sterowania projektorem przez sieć za pomocą oprogramowania Crestron Connected. Włączenie oprogramowania Crestron Connected wyłącza funkcję Epson Message Broadcasting w programie Epson Projector Management.
Crestron XiO Cloud	Włączone Wyłączone	Ustaw opcję Włączone , aby monitorować lub kontrolować projektor i inne urządzenia przez sieć za pomocą usługi Crestron XiO Cloud.
Control4 SDDP	Włączone Wyłączone	Ustaw na Włączone , aby można było uzyskiwać informacje o urządzeniu przy użyciu protokołu Control4 Simple Device Discovery Protocol (SDDP).
Art-Net (EB-775F/EB-770F)	Włączone Wyłączone	Ustaw na Włączone , gdy wymagane jest sterowanie projektorem przy użyciu protokołu Art-Net. <ul style="list-style-type: none"> • Sieć: wprowadź numer sieci projektora z zakresu 0 do 127 (domyślny numer to 0). • Podsieć: wprowadź numer podsieci projektora z zakresu 0 do 15 (domyślny numer to 0). • Universe: wprowadź numer Universe projektora z zakresu 0 do 15 (domyślny numer to 0). • Kanał początkowy: wprowadź kanał początkowy z obsługą Art-Net, używając od 1 do 495 (domyślny numer to 1).
Zabezp. HTTP	Włączone Wyłączone	Komunikacja między projektorem i komputerem podczas używania funkcji Kontrola sieci jest szyfrowana. Podczas ustawiania opcji zabezpieczeń funkcji Kontrola sieci zaleca się ustawienie opcji Włączone .

Ustawienie	Opcje	Opis
Certyfikat serwera WWW	—	Umożliwia import certyfikatu serwera WWW dla zabezpieczonego HTTP.

Menu Sieć - Ustawienia projekcji sieciowej

Ustawienia w menu **Projekcja przez sieć**, pozwalają na wybór ustawień powiązanych z projekcją sieciową.

Ustawienie	Opcje	Opis
Słowo kluczowe projektora	Włączone Wyłączone	Ustaw na Włączone w celu włączenia hasła zabezpieczającego uniemożliwiającego dostęp do projektora innym osobom spoza pokoju, w którym znajduje się projektor. Należy wprowadzić wyświetlane losowe słowo kluczowe z komputera za pomocą programu Epson iProjection, aby uzyskać dostęp do projektora i udostępnić bieżący ekran.
Epson iProjection	Włączone Wyłączone	Ustaw na Włączone , aby używać oprogramowanie Epson iProjection.
Wyśw. iden. SSID	Włączone Wyłączone	Ustaw na Włączone , aby wyświetlać SSID na ekranie informacji o sieci i na ekranie głównym.
Wyśw. inf. o LAN	Tekst i kod QR Tekst	Ustawianie formatu wyświetlania informacji o sieci projektora. Poprzez proste odczytanie kodu QR przy użyciu programu Epson iProjection możesz podłączyć urządzenie przenośne do projektora poprzez sieć.
Hasło moderatora	Liczba czterocyfrowa	Wprowadź hasło w celu uzyskania dostępu do projektora jako moderator, za pomocą programu Epson iProjection. (Domyślnie jest ustawiony brak hasła).

Ustawienie	Opcje	Opis
Przerwanie wyświetlania słowa kluczowego	Włączone Wyłączone	Ustaw na Włączone , aby na obrazie projekcji wyświetlać słowo kluczowe projektora, podczas dostępu do projektora przez Epson iProjection. Dostępne przy ustawieniu Słowo kluczowe projektora na Włączone .
Screen Mirroring	Włączone Wyłączone	Ustaw na Włączone w celu włączenia funkcji Screen Mirroring.
Przerwij połączenie	Włączone Wyłączone	Ustaw na Włączone , aby umożliwić przerwanie projekcji obrazu przez innego użytkownika. Aby używać dwa źródła Screen Mirroring, ustaw to na Wył.
Regul. ust. dział.	1 (Dokładnie) 2 3 4 (Szybko)	Dopasowanie szybkości/jakości Screen Mirroring. 1: zwiększanie jakości obrazu. 4: zwiększanie szybkości przetwarzania.
Przechwyć (EB-770Fi/EB-760 Wi)	Włączono Wyłączono	Ustaw na Włączono , aby włączyć przechwytywanie ekranów obrazów Screen Mirroring z narzędzi paska narzędzi tablicy. Ustawienie Włączono , umożliwia wyprowadzenie obrazu Screen Mirroring do portu HDMI Out i jego przechwycenie. Opcje HDCP i H.265 są wyłączone i wyświetlanie treści może nie być z nimi możliwe. Aby wyświetlać treści poprzez HDCP i H.265, wybierz Wyłączono .
Inf. Screen Mirroring	Włączone Wyłączone	Ustaw na Włączone , aby wyświetlać informacje o połączeniu podczas projekcji ze źródła Screen Mirroring.

Ustawienie	Opcje	Opis
Message Broadcasting	Włączone Wyłączone	Ustaw na Włączone , aby otrzymywać wiadomości dostarczane przez Epson Projector Management. W celu uzyskania szczegółów należy zapoznać się z dokumentem <i>Instrukcja obsługi programu Epson Projector Management</i> . Ustawienie jest wyświetlane wyłącznie przy ustawieniu Crestron Connected na Wył. w menu Regulacja projektora .
Współdzielenie ekranu	Włączone Wyłączone	Ustaw na Włączone , aby włączyć udostępnianie ekranu między projektorami sieciowymi.

» Tematy pokrewne

- "Współdzielenie ekranu" [str.196](#)
- "Pobieranie najnowszej wersji dokumentów" [str.11](#)

Ustawienia w menu **Pióro/Dotyk** umożliwiają skonfigurowanie działania interaktywnego pióra i dotyku palcem.

To menu pojawia się wyłącznie dla EB-770Fi/EB-760Wi.

Często używane eleme...	Pióro/Dotyk
Obraz	Autokalibracja
We/Wy sygnału	Kalibracja ręczna
Instalacja	Urządzenie dotykowe
Wyświetlanie	Instalacja projektorów
Działanie	Aktywowanie pióra Włączone
Zarządzanie	Interakcja z PC
Sieć	Zerowanie ustawień Pióro/D...
Pióro/Dotyk	Interaktywne
Interaktywne	Funkcja rysowania Włączone
Multiprojekcja	Wyświetlaj paski narzędzi Zawsze wyświetl.
Pamięć	Kolor paska narzędzi Czarny
ECO	Wyświetlaj obszar rysowania
Ustawienia początkow...	Ikona myszy na pasku narzędzi Wyłączone
	Potw. czyszc. ekr. Włączone
	Akcja przyc. pióra Gumka
	Pozycja ostatniej strony
	Wyświetlaj zegar Data i czas

Ustawienie	Opcje	Opis
Autokalibracja	—	Służy do uruchomienia kalibracji na potrzeby operacji wykonywanych piórem.
Urządzenie dotykowe	Zasilanie	Włączone , aby włączyć zasilanie urządzenia dotykowego.
	Ust. urządz. dotyk. (Autom.)	Regulacja kąta dla dyfuzji lasera, aby precyzyjnie wykrywać pozycje dotyku palcem.
	Ust. urządz. dotyk. (Ręczne)	Regulacja kąta dla dyfuzji lasera, aby precyzyjnie wykrywać pozycje dotyku palcem.
	Kalibracja dotyku	Wykonywanie kalibracji pod kątem operacji dotykowych wykonywanych palcem.

Ustawienie	Opcje	Opis
	Zakres kalibracji	Jeśli operacje dotykowe są rozpoznawane jako operacje przeciągania, wybierz Szeroki , aby rozszerzyć zakres kalibracji.
Instalacja projektorów	Intensywność Na podczerwień	Jeśli działanie funkcji pióra interaktywnego jest niestabilne z powodu zakłóceń podczerwieni, wybierz Silne .
	Synchr. projektorów	Jeśli projektory są podłączone za pomocą dostępnego na rynku kabla audio stereo mini-jack 3,5 mm, wybierz opcję Kablów .
Aktywowanie pióra	Włączone Wyłączone	Po ustawieniu opcji Włączone wskaźnik podąża za końcówką pióra po jej aktywowaniu i poruszaniu na ekranie.
Interakcja z PC	Tryb śladu pióra	Wybieranie typu urządzenia pióra rozpoznanego przez posiadany system operacyjny. Dla systemów Windows lub Mac (włącznie z funkcją tuszu komputera), wybierz Tryb Pióro , a dla systemu Ubuntu, wybierz Tryb myszy .
	Naciśnij i przytrzymaj	Przy ustawieniu na Prawy prz. myszy , długie naciśnięcie piórem interaktywnym lub palcem zadziała jak operacja kliknięcia prawym przyciskiem myszy.
	Zachowanie końcówki pióra	Przypisanie Prawy prz. myszy lub Lewy prz. myszy do końcówki pióra.
	USB-B2	Ustawianie gniazda HDMI używanego dla komputera podłączonego do gniazda USB-B2, podczas używania z tym komputerem funkcji interaktywnych.
	Autoreg. obsz. pióra	Ustaw na Włączone , aby automatycznie wyregulować obszar pióra, jako rozdzielczość dla zmian podłączonego komputera. Ustaw na Wyłączone , aby automatycznie wyregulować obszar pióra, który był regulowany ręcznie.

Ustawienie	Opcje	Opis
	Ręcz. reg. obsz.pióra	Ręczna regulacja obszaru pióra. Ustawienie jest wyświetlane tylko wtedy, gdy na pasku narzędzi jest włączona opcja Interakcja z PC .
Zerowanie ustawień Pióro/Dotyk	—	Zerowanie wszystkich wartości regulacji w menu Pióro/Dotyk do ich ustawień domyślnych.

Ustawienia w menu **Interaktywne** pozwalają na dostosowanie różnych funkcji projektora interaktywnego.

To menu pojawia się wyłącznie dla EB-770Fi/EB-760Wi.

Często używane eleme...	Interaktywne	
Obraz	Funkcja rysowania	Włączone
We/Wy sygnału	Wyświetlaj paski narzędzi	Zawsze wyświetl.
Instalacja	Kolor paska narzędzi	Czarny
Wyświetlanie	Wyświetlaj obszar rysowania	
Działanie	Ikona myszy na pasku narzędzi	Wyłączone
Zarządzanie	Potw. czyszcz. ekr.	Włączone
Sieć	Akcja przyc. pióra	Gumka
Pióro/Dotyk	Pozycja ostatniej strony	
Interaktywne	Wyświetlaj zegar	Data i czas ^
Multiprojekcja	Data	YYYY-MM-DD
Pamięć	Czas	HH:MM
ECO	Drukuj	
Ustawienia początkow...	Zapisz	
	Poczta	
	Katalog	
	Zerowanie ustawień Interakt...	
	Multiprojekcja	



Po ustawieniu **Zabezpieczenie menu Interaktywne** na **Włączone**, nie można zmieniać ustawień w menu **Interaktywne**. Ustaw najpierw **Zabezpieczenie menu** opcji **Interaktywne** na **Wyłączone**.

Ustawienie	Opcje	Opis
Funkcja rysowania	Włączone Wyłączone	Ustaw na Włączone , aby wyświetlić pasek narzędzi interaktywności.
Wyświetlaj paski narzędzi	Zawsze wyświetl. Ukryj po ustawionym czasie	Ustawianie, aby wyświetlać pasek narzędzi interaktywności.

Ustawienie	Opcje	Opis
Kolor paska narzędzi	Czarny Biel	Ustawianie koloru paska narzędzi.
Wyśw. obszar rysow.	Włączone Wyłączone	Ustaw na Włączone , aby wyświetlić obszar rysowania.
Ikona myszy na pasku narzędzi	Włączone Wyłączone	Określa, czy przycisk myszy ma być wyświetlany na interaktywnym pasku narzędzi.
Potw. czyszcz. ekr.	Włączone Wyłączone	Ustaw na Włączone , aby wyświetlić ekran potwierdzenia przed usunięciem całej narysowanej zawartości na wyświetlanym ekranie.
Akcja przyc. pióra	Pasek narzędzi rysowania Gumka Wyczyść ekran Wyłączone	Ustawianie funkcji przycisku znajdującego się z boku pióra interaktywnego.
Pozycja ostatniej strony	W lewo W prawo	Ustawia pozycję listy stron w trybie białej tabuli.
Wyświetlaj zegar	Data i czas Data Czas Wyłączone	Służy do ustawiania daty i godziny wyświetlanej na dolnym pasku narzędzi trybu tablicy. Najpierw należy skonfigurować ustawienie Data i czas w menu Zarządzanie projektora.
Drukuj	—	Sprawdź tabelę menu Drukuj w celu uzyskania szczegółowych informacji.
Zapisz	—	Sprawdź tabelę menu Zapisz w celu uzyskania szczegółowych informacji.
Poczta	—	Sprawdź tabelę menu Poczta w celu uzyskania szczegółowych informacji.
Katalog	—	Sprawdź tabelę menu Katalog w celu uzyskania szczegółowych informacji.
Zerowanie ustawień Interaktywne	—	Zerowanie wszystkich wartości regulacji w menu Interaktywne do ich ustawień domyślnych.

» Tematy pokrewne

- "Menu Interaktywne - Menu Drukuj" [str.256](#)
- "Menu Interaktywne - Menu Zapisz" [str.256](#)
- "Menu Interaktywne - Menu Poczta" [str.257](#)
- "Menu Interaktywne - Menu Katalog" [str.257](#)

Menu Interaktywne - Menu Drukuj

Ustawienia w menu **Drukuj** umożliwiają wybranie ustawień drukowania.

Ustawienie	Opcje	Opis
Drukarka	Drukarka USB Drukarka sieciowa Wyłączone	Umożliwia ustawienie domyślnej drukarki, która ma być używana do drukowania.
Adres drukarki	Różne adresy IP	Wprowadź adres IP dla drukarki sieciowej. Nie można używać następujących adresów IP: 127.x.x.x, 192.0.2.x lub zakresu od 224.0.0.0 do 255.255.255.255 (gdzie x oznacza liczbę z przedziału od 0 do 255). Aby przywrócić wartość domyślną adresu IP, wprowadź 0.0.0.0.
Typ drukarki	Wykryj automatyczne Zgodna z PCL6 ESC/P-R	Ustawianie typu podłączonej drukarki. W większości przypadku opcję tę należy pozostawić jako Wykryj automatyczne .
Typ PCL	Normalna Tryb 1 Tryb 2	Jeśli parowanie nie powiedzie się z użyciem drukarki PCL6 w trybie Normalny , spróbuj zmienić na Tryb 1 lub Tryb 2 . Drukowanie może nie zostać wykonane prawidłowo, jeśli to ustawienie nie pasuje do typu drukarki i ustawień podłączonej drukarki sieciowej.
Druk testowy	—	Drukowanie strony testowej.
Domyślny rozmiar papieru	A4 Letter	Ustawianie domyślnego rozmiaru papieru.

Menu Interaktywne - Menu Zapisz

Ustawienia w menu **Zapisz** umożliwiają wybranie ustawień zapisywania.

Ustawienie	Opcje	Opis
Pamięć masowa USB	Włączone Wyłączone	Ustaw na Włączone , aby zapisać plik do urządzenia pamięci USB.
Komputer połączony za pomocą kabla USB	Włączone Wyłączone	Ustaw na Włączone , aby zapisać plik do urządzenia połączonego z projektorem kablem USB.
Folder sieciowy	Włączone Wyłączone	Ustaw na Włączone , aby zapisać plik do foldera sieciowego.
Serwer CIFS	Do 64 znaków alfanumerycznych (nie można używać " * + , ; < = > ? [\] ` i spacji)	Wprowadź adres IP lub FQDN (Fully Qualified Domain Name) dla serwera CIFS. Nie można używać następujących adresów IP: 127.x.x.x, 192.9.2.x lub zakresu od 224.0.0.0 do 255.255.255.255 (gdzie x oznacza liczbę z przedziału od 0 do 255). Jeżeli określisz FQDN, należy skonfigurować serwer DNS.
Ścieżka do udostępnionego folderu	Do 64 znaków alfanumerycznych (nie można używać " * / : < > ? i)	Wprowadź nazwę foldera sieciowego w postaci "nazwa udostępnienia\nazwa foldera" lub "nazwa udostępnienia".
Nazwa użytkownika	Do 64 znaków alfanumerycznych (nie można używać znaku ":" oraz spacji)	Wprowadź nazwę użytkownika, który posiada uprawnienia odczytu/zapisu dla foldera sieciowego. Możesz wprowadzić nazwę domeny poprzez jej dodanie przed nazwą użytkownika i ich rozdzielenie za pomocą ukośnika wstecznego (domena\nazwa użytkownika).
Hasło	Do 64 znaków alfanumerycznych (nie można używać znaku ":" oraz spacji)	Wprowadź hasło dla nazwy użytkownika. Po wprowadzeniu hasła i wybraniu OK , hasło jest wyświetlane jako gwiazdka (*).
Sprawdź połączenie	—	Sprawdzanie połączenia sieciowego.

Ustawienie	Opcje	Opis
Zawsze stosuj hasło	Włączone Wyłączone	Ustaw na Włączone , aby ustawiać hasło dla pliku. Po ustawieniu na Włączone , pliki można zapisywać jedynie w trybie tablicy oraz w formacie PDF lub EWF2.

Menu Interaktywne - Menu Poczta

Ustawienia w menu **Poczta** umożliwiają wybranie ustawień poczty.

Ustawienie	Opcje	Opis
Funkcja poczty	Włączone Wyłączone	Ustaw na Włączone , aby włączyć wysyłanie poczty e-mail zawierającej przechwycone rysunki tablicy.
Serwer SMTP	Do 64 znaków alfanumerycznych (nie można używać " * + , ; < = > ? [\] ` i spacji)	Wprowadź adres IP lub FQDN (Fully Qualified Domain Name) dla serwera SMTP. Nie można używać następujących adresów IP: 127.x.x.x, 192.0.2.x lub zakresu od 224.0.0.0 do 255.255.255.255 (gdzie x oznacza liczbę z przedziału od 0 do 255). Jeżeli określisz FQDN, należy skonfigurować serwer DNS.
Uwierzytelnianie	Open Auth SSL TLS	Ustawianie typu uwierzytelniania oczekiwanego przez serwer SMTP.
Numer portu	1 do 65535	Port domyślny różni się zależnie od ustawienia Uwierzytelnianie : 25 dla Otwarta , 465 dla SSL lub 587 dla TLS .
Nazwa użytkownika	Do 64 znaków alfanumerycznych (nie można używać znaku ":" oraz spacji)	Wprowadź nazwę użytkownika dla serwera SMTP.

Ustawienie	Opcje	Opis
Hasło	Do 64 znaków alfanumerycznych (nie można używać znaku ":" oraz spacji)	Wprowadź hasło dla serwera SMTP.
Od	Do 64 znaków alfanumerycznych (nie można używać " () , ; < > [\] i spacji)	Wprowadź adres e-mail, który ma być wyświetlany dla nadawcy.
Domyślny adres e-mail	Do 64 znaków alfanumerycznych (nie można używać " () , ; < > [\] i spacji)	Wprowadź domyślny adres e-mail, który będzie używany do wysyłania wiadomości e-mail. Można również określić nazwę domeny poprzedzonej symbolem małpki w celu ułatwienia wprowadzenia adresu e-mail, przykładowo "@xxx.co.jp".
Wyślij wiadomość testową	—	Łączenie z serwerem SMTP oraz wysłanie testowej wiadomości e-mail na adres ustawiony jako domyślny.
Zabroń wprowadzania adresu	Włączone Wyłączone	Ustaw na Włączone , aby wybrać jedynie adresy e-mail z książki adresowej lub usługi katalogowania.

Menu Interaktywne - Menu Katalog

Ustawienia w menu **Katalog** umożliwiają wybranie ustawień usługi katalogowania.

Ustawienie	Opcje	Opis
Funkcja dostępu do katalogów	Włączone Wyłączone	Ustaw na Włączone , aby wyszukiwać nazwy użytkowników i adresy e-mail w usłudze katalogowania.

Ustawienie	Opcje	Opis
Serwer LDAP	Do 64 znaków alfanumerycznych (nie można używać " * + , ; : < = > ? [\] ` i spacji)	Wprowadź adres IP lub FQDN (Fully Qualified Domain Name) dla serwera LDAP. Nie można używać następujących adresów IP: 127.x.x.x, 192.9.2.x lub zakresu od 224.0.0.0 do 255.255.255.255 (gdzie x oznacza liczbę z przedziału od 0 do 255). Jeżeli określisz FQDN, należy skonfigurować serwer DNS.
Numer portu	1 do 65535	Wprowadź numer portu dla serwera LDAP. Wartością domyślną jest 389. Podaj "3268", aby przeszukać katalog globalny.
Uwierzytelnianie	Anonymous Simple Digest-MD5	Ustawianie typu uwierzytelniania oczekiwanego przez serwer LDAP. Aby wybrać Digest-MD5 lub Simple jako metodę uwierzytelniania, gdy adres IP jest ustawiony na Serwer LDAP , należy skonfigurować serwer DNS, aby włączyć wsteczne wyszukiwanie DNS.
Nazwa użytkownika	Do 64 znaków alfanumerycznych (nie można używać znaku ":" oraz spacji)	Wprowadź nazwę użytkownika dla serwera LDAP. Użyj jednej z następujących metod podczas wprowadzania nazwy użytkownika z nazwą domeny: <ul style="list-style-type: none"> "nazwa domeny\nazwa użytkownika" "nazwa użytkownika@nazwa domeny"
Hasło	Do 64 znaków alfanumerycznych (nie można używać znaku ":" oraz spacji)	Wprowadź hasło dla serwera LDAP.
Sprawdź połączenie	—	Sprawdzanie połączenia sieciowego.

Ustawienie	Opcje	Opis
Wyszukaj bazową nazwę wyróżn. DN	Do 64 znaków alfanumerycznych (nie można używać znaku ":" oraz spacji)	Wprowadź DN (Nazwa wyróżniająca), gdzie powinno się rozpocząć wyszukiwanie nazw użytkowników i adresów e-mail. Upewnij się, że są określone wymagane OU (jednostki organizacyjne) oraz DC (komponenty domen) w odpowiedniej kolejności, OU, a następnie DC; na przykład: "OU=konta,DC=przykład,DC=kompone nt". Nazwa DN na poziomie DC lub poniżej tego poziomu w strukturze bazy danych.
Atrybuty użytkownika	Do 64 znaków alfanumerycznych (nie można używać znaku ":" oraz spacji)	Wprowadź atrybut dla nazwy użytkownika; przykładowo "cn".
Atrybuty poczty	Do 64 znaków alfanumerycznych (nie można używać znaku ":" oraz spacji)	Wprowadź atrybut dla adresu pocztowego; przykładowo "mail".
Atrybuty grupy	Do 64 znaków alfanumerycznych (nie można używać znaku ":" oraz spacji)	Wprowadź atrybut dla nazwy grupy użytkowników.
Wyszukaj atrybuty celu	Do 64 znaków alfanumerycznych (nie można używać znaku ":" oraz spacji)	Wprowadź klucz wyszukiwania dla nazwy użytkownika, adresu e-mail i nazwy grupy użytkowników. Wartość domyślna to "cn". Można określić do trzech kluczy oddzielonych przecinkami. Nie należy używać trzech lub więcej przecinków, przecinków na początku lub na końcu i przecinków następujących po sobie. Wyszukiwanie jest wykonywane z użyciem dopasowania do przodu.

Ustawienie	Opcje	Opis
Filtr dodatkowego zapytania	Do 64 znaków alfanumerycznych (nie można używać znaku ":" oraz spacji)	Wprowadź dodatkowy filtr wyszukiwania do Wyszukaj atrybuty celu .

Ustawienia w menu **Multiprojekcja** umożliwiają skonfigurowanie wielu projektorów, aby wyświetlać pojedynczy, jednolity obraz.

To menu pojawia się wyłącznie dla EB-775F/EB-770Fi/EB-770F.

Często używane eleme...	Multiprojekcja	
Obraz	ID projektora	Wyłączone
We/Wy sygnału	Ukł. sąsiadująco	
Instalacja	Korekta geometryczna	Korekta punktowa
Wyświetlanie	Nakładanie krawędzi	
Działanie	Skalowanie	
Zarządzanie	Jednolitość koloru	
Sieć	Tryb światła	Normalny
Pióro/Dotyk	Dopasowanie kolorów	
Interaktywne	RGBCMY	
	Zerowanie ustawień Multipr...	
Multiprojekcja	Pamięć	
Pamięć	Zapisz w pamięci	
ECO	Wywołaj z pamięci	
Ustawienia początkow...	Zmień n. pam.	
	Skasuj pamięć	
	Zerowanie ustawień Pamięć	
	ECO	

Ustawienie	Opcje	Opis
ID projektora	—	Sprawdź tabelę menu Instalacja w celu uzyskania szczegółów o ustawieniach ID projektora .
Ukł. sąsiadująco	Układ Ust. lokaliz.	Ustawianie liczby podzielonych ekranów i pozycji każdego obrazu.
Korekta geometryczna	—	Sprawdź tabelę menu Instalacja w celu uzyskania szczegółowych informacji o ustawieniach Korekta geometryczna .

Ustawienie	Opcje	Opis
Nakładanie krawędzi	Nakładanie krawędzi Krawędź górna Krawędź dolna Krawędź lewa Krawędź prawa Linia pomocnicza Wzór pomocniczy Kolor przewodnicy	Nakładanie krawędzi między wieloma obrazami w celu utworzenia jednolitego ekranu.
Poziom czerni	Regulacja kolorów Korekcja obszaru Zerowanie	Dopasowanie koloru czarnego obszaru zachodzenia obrazu.
Skalowanie	—	Sprawdź tabelę menu Obraz w celu uzyskania szczegółowych informacji o ustawieniach Skalowanie .
Jednolitość koloru	—	Sprawdź tabelę menu Zarządzanie w celu uzyskania szczegółowych informacji o ustawieniach Jednolitość koloru .
Tryb światła	—	Sprawdź tabelę menu Działanie w celu uzyskania szczegółowych informacji o ustawieniach Tryb światła .
Dopasowanie kolorów	Poziom regulacji Czerwony Zielony Niebieski Jasność	Korygowanie różnicy między odcieniem a jasnością każdego wyświetlanego obrazu.
RGBCMY	—	Sprawdź tabelę menu Obraz w celu uzyskania szczegółowych informacji o ustawieniach RGBCMY .
Zerowanie ustawień Multiprojekcja	—	Zerowanie wszystkich wartości regulacji w menu Multiprojekcja do ich ustawień domyślnych.

» Tematy pokrewne

- "System identyfikacji projektora do sterowania wieloma projektorami" [str.154](#)
- "Ustawienia instalacji projektora - Menu Instalacja" [str.231](#)
- "Ustawienia jakości obrazu - Menu Obraz" [str.226](#)
- "Ustawienia administracji projektora - Menu Zarządzanie" [str.240](#)
- "Ustawienia funkcji projektora - Menu Działanie" [str.236](#)
- "Nakładanie krawędzi obrazów" [str.159](#)
- "Regulacja poziomu czerni" [str.162](#)
- "Dopasowanie kolorów obrazu" [str.161](#)

Ustawienia w menu **Pamięć**, umożliwiają zarządzanie zapisywaniem i ładowaniem ustawień jakości obrazu w pamięci wewnętrznej projektora.

Często używane eleme...	Jednolitość koloru
Obraz	Tryb światła Normalny
We/Wy sygnału	Dopasowanie kolorów
Instalacja	RGBCMY
Wyświetlanie	Zerowanie ustawień Multipr...
Działanie	Pamięć
Zarządzanie	Zapisz w pamięci
Sieć	Wywołaj z pamięci
Pióro/Dotyk	Zmień n. pam.
Interaktywne	Skasuj pamięć
Multiprojektacja	Zerowanie ustawień Pamięć
Pamięć	ECO
ECO	Tryb światła Normalny
Ustawienia początkow...	Tryb uśpienia Włączone ^
	Czas trybu uśpienia 10 min
	Timer wyciszenia A/V Włączone
	Tryb gotowości Komunikacja wł.
	Ustawienia początkowe/wszystkie

Ustawienie	Opcje	Opis
Zapisz w pamięci	Pamięć 1 do 10	Zapisywanie dostosowanych ustawień w pamięci.
Wywołaj z pamięci	Pamięć 1 do 10	Ładowanie zapisanych ustawień pamięci i zastosowanie ich do bieżącego obrazu.
Zmień n. pam.	Pamięć 1 do 10	Zmiana nazwy ustawień pamięci.
Skasuj pamięć	Pamięć 1 do 10	Usuwanie zapisanej pamięci.
Zerowanie ustawień Pamięć	—	Resetowanie wszystkich zapisanych w pamięci danych.

» Tematy pokrewne

- "Zapisywanie ustawień w pamięci i używanie zapisanych ustawień" [str.153](#)

Ustawienia w menu **ECO** pozwalają na dostosowanie funkcji projektora w celu oszczędzania energii.

Często używane eleme...	Tryb światła	Normalny
Obraz	Dopasowanie kolorów	
We/Wy sygnału	RGBCMY	
Instalacja	Zerowanie ustawień Multipr...	
Wyświetlanie	Pamięć	
Działanie	Zapisz w pamięci	
Zarządzanie	Wywołaj z pamięci	
Sieć	Zmień n. pam.	
Pióro/Dotyk	Skasuj pamięć	
Interaktywne	Zerowanie ustawień Pamięć	
Multiprojektacja	ECO	
Pamięć	Tryb światła	Normalny
ECO	Tryb uśpienia	Włączone ^
Ustawienia początkow...	Czas trybu uśpienia	10 min
	Timer wyciszenia A/V	Włączone
	Tryb gotowości	Komunikacja wł.
	Ustawienia początkowe/wszystkie	
	Zerowanie całkowite	

Ustawienie	Opcje	Opis
Tryb gotowości	—	Sprawdź tabelę menu Działanie w celu uzyskania szczegółowych informacji o ustawieniach Tryb gotowości .

» Tematy pokrewne

- "Ustawienia funkcji projektora - Menu Działanie" [str.236](#)

Ustawienie	Opcje	Opis
Tryb światła	—	Sprawdź tabelę menu Działanie w celu uzyskania szczegółowych informacji o ustawieniach Tryb światła .
Tryb uśpienia	—	Sprawdź tabelę menu Działanie w celu uzyskania szczegółowych informacji o ustawieniach Tryb uśpienia .
Czas trybu uśpienia	—	Sprawdź tabelę menu Działanie w celu uzyskania szczegółowych informacji o ustawieniach Czas trybu uśpienia .
Timer wyciszenia A/V	—	Sprawdź tabelę menu Działanie w celu uzyskania szczegółowych informacji o ustawieniach Timer wyciszenia A/V .

Ustawienia w menu **Ustawienia początkowe/wszystkie** pozwalają na zresetowanie określonych ustawień projektora do ich wartości domyślnych i ustawienie projektora w trybie aktualizacji firmware, co pozwala na aktualizację oprogramowania układowego.

Często używane eleme...	Dopasowanie kolorów
Obraz	RGBCMY
We/Wy sygnału	Zerowanie ustawień Multipr...
Instalacja	Pamięć
Wyświetlanie	Zapisz w pamięci
Działanie	Wywołaj z pamięci
Zarządzanie	Zmień n. pam.
Sieć	Skasuj pamięć
Piéro/Dotyk	Zerowanie ustawień Pamięć
Interaktywne	ECO
Multiprojektcja	Tryb światła Normalny
Pamięć	Tryb uśpienia Włączone ^
	Czas trybu uśpienia 10 min
ECO	Timer wyciszenia A/V Włączone
Ustawienia początkow...	Tryb gotowości Komunikacja wł.
	Ustawienia początkowe/wszystkie
	Zerowanie całkowite
	Aktualizacja firmware

Ustawienie	Opcje	Opis
Zerowanie całkowite	—	Umożliwia wybór menu do zerowania ustawień do wartości domyślnych.
Aktualizacja firmware	—	Przechodzenie do trybu aktualizacji firmware i gotowość do aktualizacji firmware z użyciem gniazda USB-A lub USB-B.

Opcje zerowania całkowitego

Po wybraniu **Zerowanie całkowite**, pojawi się następujący ekran.

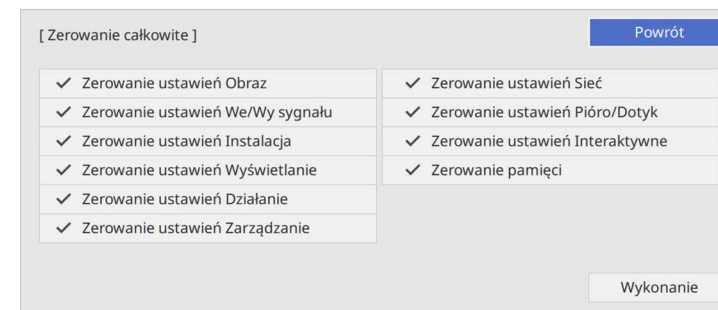

Aby nie wykonywać zerowania wartości w określonych menu, należy usunąć zaznaczenie pola wyboru obok nazwy menu. Po uzyskaniu gotowości do zerowania wartości ustawień, wybierz **Wykonanie**.

Nie można wyzerować następujących ustawień.

- **Zoom cyfrowy**
- **Przesunięcie obrazu**
- **Wzorzec użytkownika**
- **Język**

Uwaga

W przypadku wybrania opcji **Zerowanie całkowite**, wszystkie hasła, które zostały ustawione dla menu **Sieć** są również resetowane i trzeba je ustawić ponownie. Aby zapobiec resetowaniu haseł przez nieuprawnionych użytkowników, ustaw opcję **Sieć** na **Włączone** w menu **Zabezpieczenie menu**.



Dla menu **Sieć** i **Interaktywne**, po włączeniu ustawienia **Zabezpieczenie menu**, ustawienia nie zostaną przywrócone do ich wartości domyślnej, podczas używania opcji **Zerowanie całkowite**.

» Tematy pokrewne

- "Aktualizacja firmware" [str.281](#)

Po wybraniu ustawień menu projektora dla jednego projektor możesz używać niżej wymienionych sposobów w przypadku kopiowania ustawień do innych projektorów, pod warunkiem że są to takie same modele.

- Przy użyciu napędu Flash USB
- Poprzez połączenie komputera i projektora za pomocą kabla USB
- Przy użyciu programu Epson Projector Management

Nie można kopiować żadnych unikalnych informacji danego projektora, takich jak **Czas źród. światła** lub **Status**.



- Konfigurację wsadową należy wykonać przed regulacją ustawień obrazu, takich jak korekta zniekształcenia geometrycznego. Ponieważ wartości regulacji są także kopiowane do innego projektora, regulacje wykonane przed wykonaniem konfiguracji wsadowej są zastępowane i może się zmienić wyregulowany ekran projekcji.
 - Podczas kopiowania ustawień menu z jednego projektora do drugiego, kopiowane jest także logo użytkownika. Jako logo użytkownika nie należy rejestrować informacji, które nie mają być udostępniane między wieloma projektorami.
 - Upewnij się, że **Zakr. konf. wsadowej** jest ustawiony na **Ograniczony**, jeśli nie jest wymagane kopiowanie następujących ustawień:
 - Ustawienia **Ochrona hasłem**
 - **EDID** w menu **We/Wy sygnału**
 - Ustawienia menu **Sieć**
- ☛ **Zarządzanie > Zakr. konf. wsadowej**

Przeostroga

Firma Epson nie ponosi odpowiedzialności za niepowodzenia konfiguracji wsadowej i wiążące się z tym koszty naprawy spowodowane przerwami zasilania, błędami komunikacji lub innymi problemami, które mogą powodować takie awarie.

» **Tematy pokrewne**

- "Przenoszenie uprawnień z nośnika pamięci Flash USB" [str.265](#)
- "Przenoszenie ustawień z komputera" [str.266](#)

Przenoszenie uprawnień z nośnika pamięci Flash USB

Użytkownik może skopiować ustawienia z jednego projektora do innego, tego samego modelu z użyciem napędu flash USB.



Napęd flash USB musi być sformatowany w systemie FAT i nie mieć zainstalowanej żadnej funkcji zabezpieczenia. Należy usunąć wszystkie pliki w napędzie przed użyciem go do konfiguracji wsadowej, w przeciwnym razie ustawienia mogą nie zostać prawidłowo zapisane.

- 1** Odłącz przewód zasilający od projektora i sprawdź, czy wyłączone zostały wszystkie wskaźniki projektora.
- 2** Podłącz pusty napęd Flash USB bezpośrednio do gniazda USB-A w projektorze.
- 3** Przytrzymaj przycisk [Esc] na pilocie lub w panelu sterowania i podłącz do projektora przewód zasilający.
- 4** Po włączeniu wszystkich wskaźników projektora, zwolnij przycisk [Esc].

Wskaźniki zaczną migać, a plik ustawień wsadowych zostanie zapisany w napędzie flash USB. Po zakończeniu zapisywania projektor wyłączy się.

Przeostroga

Nie należy odłączać od projektora przewodu zasilającego, ani napędu flash USB w trakcie zapisywania pliku. Po odłączeniu przewodu zasilającego lub napędu flash USB, projektor może nie uruchomić się prawidłowo.

- 5** Odłącz napęd flash USB.



Nazwa pliku dla pliku konfiguracji wsadowej to PJCONFDATA.bin. Jeśli wymagana jest zmiana nazwy pliku, dodaj tekst po PJCONFDATA, używając wyłącznie znaków alfanumerycznych. Po zmianie części PJCONFDATA w nazwie pliku, projektor może nie rozpoznać prawidłowo pliku.



Tej metody konfiguracji wsadowej można używać z następującymi wersjami systemu operacyjnego:

- Windows 8.1 i wersje nowsze
- macOS 10.13.x i wersje nowsze

- 6** Odłącz przewód zasilający od projektora, do którego mają być skopiowane ustawienia i sprawdź, czy wyłączone zostały wszystkie wskaźniki projektora.
- 7** Podłącz napęd Flash USB zawierający zapisany plik konfiguracji wsadowej do gniazda USB-A w projektorze.
- 8** Przytrzymaj przycisk [Menu] na pilocie lub w panelu sterowania i podłącz do projektora przewód zasilający.
- 9** Po włączeniu wszystkich wskaźników projektora, zwolnij przycisk [Menu]. (Wskaźniki będą świecić przez około 75 sekund.)

Gdy zaczną migać wszystkie wskaźniki, zapisywane są ustawienia. Po zakończeniu zapisywania projektor wyłączy się.



Przeostroga

Nie należy odłączać od projektora przewodu zasilającego, ani napędu flash USB w trakcie zapisywania pliku. Po odłączeniu przewodu zasilającego lub napędu flash USB, projektor może nie uruchomić się prawidłowo.

- 10** Odłącz napęd flash USB.

Przenoszenie ustawień z komputera

Użytkownik może skopiować ustawienia z jednego projektora do drugiego, tego samego modelu, z użyciem kabla USB.

- 1** Odłącz przewód zasilający od projektora i sprawdź, czy wyłączone zostały wszystkie wskaźniki projektora.
- 2** Podłącz kabel USB do gniazda USB w komputerze i do gniazda USB-B1 lub USB-B w projektorze.
- 3** Przytrzymaj przycisk [Esc] na pilocie lub w panelu sterowania i podłącz do projektora przewód zasilający.
- 4** Po włączeniu wszystkich wskaźników projektora, zwolnij przycisk [Esc].
Komputer rozpoznaje projektor jako dysk wymienny.
- 5** Otwórz ikonę dysku wymiennego lub folder i zapisz plik konfiguracji wsadowej w komputerze.



Nazwa pliku dla pliku konfiguracji wsadowej to PJCONFDATA.bin. Jeśli wymagana jest zmiana nazwy pliku, dodaj tekst po PJCONFDATA, używając wyłącznie znaków alfanumerycznych. Po zmianie części PJCONFDATA w nazwie pliku, projektor może nie rozpoznać prawidłowo pliku.

- 6** Wsuń urządzenie USB (Windows) lub przeciągnij ikonę dysku wymiennego do kosza (Mac).
- 7** Odłącz kabel USB.
Projektor wyłączy się.
- 8** Odłącz przewód zasilający od projektora, do którego mają być skopiowane ustawienia i sprawdź, czy wyłączone zostały wszystkie wskaźniki projektora.

9 Podłącz kabel USB do gniazda USB w komputerze i do gniazda USB-B1 lub USB-B w projektorze.

10 Przytrzymaj przycisk [Menu] na pilocie lub w panelu sterowania i podłącz do projektora przewód zasilający.

11 Po włączeniu wszystkich wskaźników projektora, zwolnij przycisk [Menu].

Komputer rozpoznaje projektor jako dysk wymienny.

12 Skopiuj plik ustawień wsadowych (PJCONFDATA.bin), zapisany w komputerze, do folderu najwyższego poziomu wymiennego dysku.



Nie należy kopiować na dysk wymienny plików lub folderów innych niż plik konfiguracji wsadowej.

13 Wysuń urządzenie USB (Windows) lub przeciągnij ikonę dysku wymiennego do kosza (Mac).

14 Odłącz kabel USB.

Gdy zaczną migać wszystkie wskaźniki, zapisywane są ustawienia. Po zakończeniu zapisywania projektor wyłączy się.



Przeostroga

Podczas zapisywania pliku nie należy odłączać przewodu zasilającego od projektora. Po odłączeniu przewodu zasilającego, projektor może nie uruchomić się prawidłowo.

Powiadomienie o błędzie konfiguracji wsadowej

Wskaźniki projektora powiadamiają użytkownika o wystąpieniu błędu podczas operacji konfiguracji wsadowej. Sprawdź stan wskaźników projektora i wykonaj instrukcje opisane w tabeli.

Stan wskaźnika	Problem i rozwiązania
<ul style="list-style-type: none"> • Laser: Pomarańczowy - szybko migające • Temp: Pomarańczowy - szybkie miganie 	Plik konfiguracji wsadowej może być uszkodzony, bądź napęd Flash USB może być podłączony nieprawidłowo. Odłącz napęd Flash USB, odłącz i ponownie podłącz przewód zasilający projektora i spróbuj ponownie.
<ul style="list-style-type: none"> • Zasilanie: Niebieski - szybkie miganie • Status: Niebieski - szybkie miganie • Laser: Pomarańczowy - szybko migające • Temp: Pomarańczowy - szybkie miganie 	Mogło się nie powieść zapisanie ustawień i mógł wystąpić błąd oprogramowania sprzętowego projektora. Przerwij korzystania z projektora, wyciągnij wtyczkę zasilania z gniazda prądu elektrycznego. W celu uzyskania pomocy skontaktuj się z firmą Epson.

» Tematy pokrewne

- "Powiadomienie o błędzie konfiguracji wsadowej" [str.267](#)

Konserwacja projektora

Wykonaj instrukcje opisane w tych punktach w celu konserwacji projektora.

» Tematy pokrewne

- "Konserwacja projektora" [str.269](#)
- "Czyszczenie obiektywu" [str.270](#)
- "Czyszczenie obudowy projektora" [str.271](#)
- "Konserwacja filtra powietrza i otworów wentylacyjnych" [str.272](#)
- "Wymiana końcówki pióra interaktywnego" [str.276](#)
- "Regulacja Zbieżności koloru (Wyrównanie panelu)" [str.279](#)
- "Aktualizacja firmware" [str.281](#)

Należy okresowo czyścić obiektyw projektora i czyścić filtr powietrza oraz otwory wentylacyjne, aby zapobiec przegrzaniu projektora z powodu zablokowania wentylacji.

Jedynymi częściami podlegającymi wymianie są: filtr powietrza, baterie pilota, baterie pióra interaktywnego oraz końcówki pióra interaktywnego. Jeśli wymiany wymagają inne części, skontaktuj się z firmą Epson lub z autoryzowanym przedstawicielem serwisu Epson.

Ostrzeżenie

Przed czyszczeniem jakichkolwiek części projektora należy go wyłączyć i odłączyć przewód zasilający. Nigdy nie należy otwierać żadnej pokrywy projektora poza sytuacją, gdy zostanie to specjalnie wskazane w tym podręczniku. Elementy pod napięciem wewnątrz projektora mogą powodować poważne obrażenia.

Obiektyw projektora należy czyścić okresowo lub po zauważeniu kurzu albo plam na powierzchni.

- W celu usunięcia kurzu lub smug, delikatnie wytrzyj obiektyw czystym i suchym papierem do czyszczenia obiektywu.
- Jeśli obiektyw jest zakurzony, wydmuchaj kurz używając dmuchawy, a następnie wytrzyj obiektyw.

Ostrzeżenie

- Przed czyszczeniem obiektywu, wyłącz projektor i odłącz przewód zasilający.
- Nie należy używać do wydmuchiwania pyłu żadnych łatwopalnych sprayów gazowych, takich jak pojemniki ze sprężonym powietrzem. Wysoka temperatura generowana przez projektor, może spowodować pożar.

Uwaga

- Obiektywu nie należy wycierać zaraz po wyłączeniu projektora. Może to spowodować uszkodzenie obiektywu.
- Nie należy używać do czyszczenia obiektywu żadnych szorstkich materiałów i nie należy narażać obiektywu na uderzenia; w przeciwnym razie obiektyw może zostać uszkodzony.

Przed czyszczeniem obudowy projektora należy wyłączyć projektor i odłączyć przewód zasilający.

- Aby usunąć kurz lub brud, użyj miękkiej, suchej i pozbawionej włókien szmatki.
- Do usunięcia opornych zabrudzeń użyj miękkiej szmatki zwilżonej wodą i łagodnym mydłem. Nie należy spryskiwać projektora bezpośrednio żadnym płynem.

Uwaga

Do czyszczenia obudowy projektora nie należy używać wosku, alkoholu, benzenu, rozpuszczalnika do farb, ani innych chemikaliów. Mogą one uszkodzić obudowę. Nie należy używać pojemników ze sprężonym powietrzem, w przeciwnym razie gazy mogą pozostawić łatwopalną pozostałość.

Regularna konserwacja filtra jest ważna do utrzymania właściwego stanu projektora. Filtr powietrza należy oczyścić po wyświetleniu komunikatu o wysokim wzroście temperatury wewnątrz projektora. Zalecane jest czyszczenie tych części po przekroczeniu 12 000 godzin pracy. Czyszczenie należy wykonywać częściej, jeśli projektor pracuje w otoczeniu o większym od spodziewanego zapyleniu. (Przy założeniu, że ten projektor jest używany w atmosferze o zawartości cząstek stałych poniżej 0,04 do 0,2 mg/m³).

Uwaga

Jeśli nie będzie wykonywana regularna konserwacja, projektor Epson powiadomi o wysokim wzroście temperatury wewnątrz projektora. Z konserwacją filtra powietrza nie należy czekać na wyświetlenie tego komunikatu, ponieważ wydłużona ekspozycja na wysokie temperatury może skrócić żywotność projektora.

» Tematy pokrewne

- "Czyszczenie filtra powietrza" [str.272](#)
- "Wymiana filtra powietrza" [str.273](#)

Czyszczenie filtra powietrza

Filtr powietrza projektora należy oczyścić w następujących sytuacjach:

- Zakurzony filtr lub szczeliny wentylacyjne.
- Pojawi się komunikat z informacją o konieczności oczyszczenia.

1 Wyłącz projektor i odłącz przewód zasilający.

2 Przesuń zatrzask pokrywy filtra powietrza, aby otworzyć pokrywę filtra powietrza.

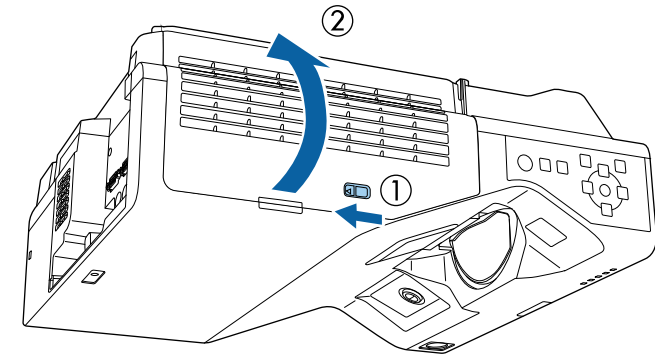

3 Otwórz zatyczkę.

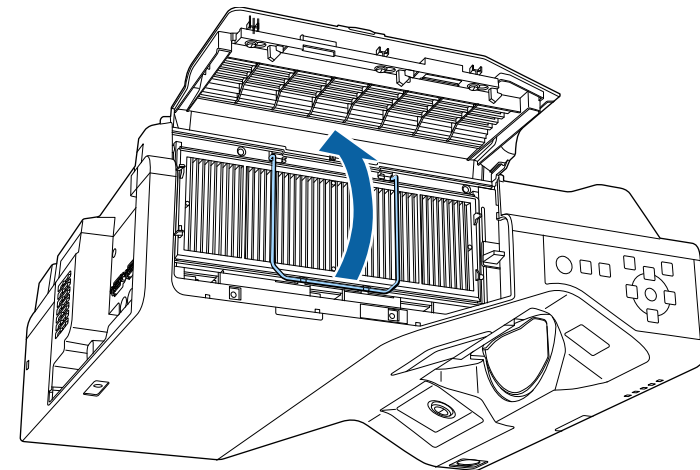

- 4** Wyciągnij filtr powietrza z projektora.

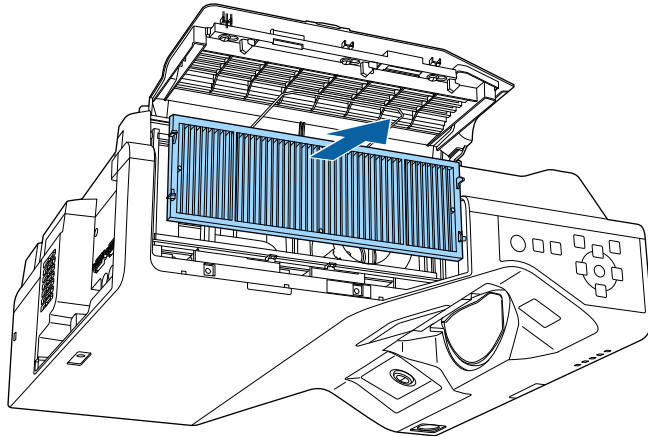

- 5** Odkurz przednią część filtra powietrza (stronę z wypustkami), aby usunąć pozostały kurz.

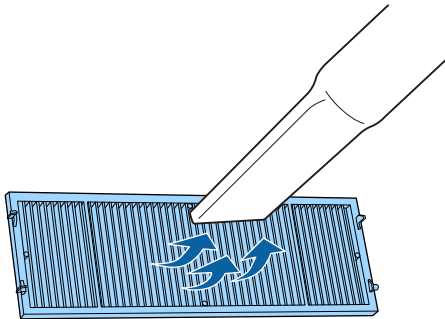

Uwaga

- Nie należy płukać filtra powietrza w wodzie lub używać do czyszczenia detergentów lub rozpuszczalników.
- Nie należy używać pojemników ze sprężonym powietrzem. Gazy mogą pozostawić łatwopalną pozostałość lub wepchnąć zanieczyszczenia do układu optycznego projektora albo w inne wrażliwe miejsca.

- 6** Umieść w projektorze filtr powietrza, jak pokazano na ilustracji.

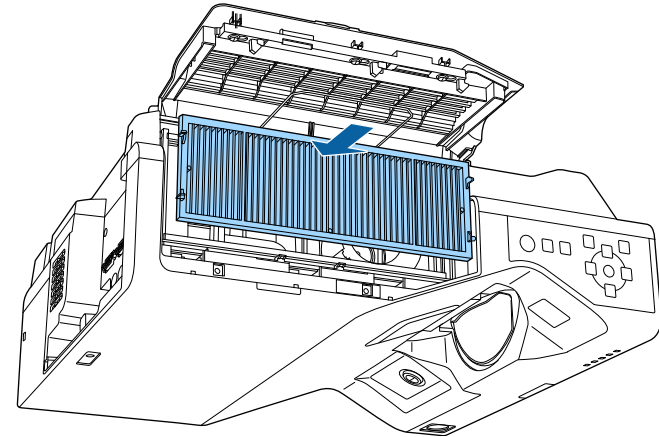

- 7** Zamknij zatyczkę, aż do jej zatrzaśnięcia na swoim miejscu.

- 8** Zamknij pokrywę filtra powietrza.

Wymiana filtra powietrza

Filtr powietrza należy wymienić w następujących sytuacjach:

- Po oczyszczeniu filtra powietrza wyświetlany jest komunikat z poleceniem oczyszczenia lub wymiany filtra.
- Filtr powietrza jest podarty lub uszkodzony.

Filtr powietrza można wymienić po zamontowaniu projektora na suficie lub umieszczeniu na stole.

- 1** Wyłącz projektor i odłącz przewód zasilający.

2 Przesuń zatrzask pokrywy filtra powietrza, aby otworzyć filtr powietrza.

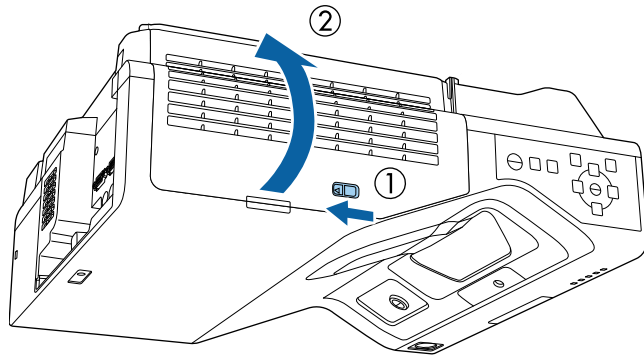

3 Otwórz zatyczkę.

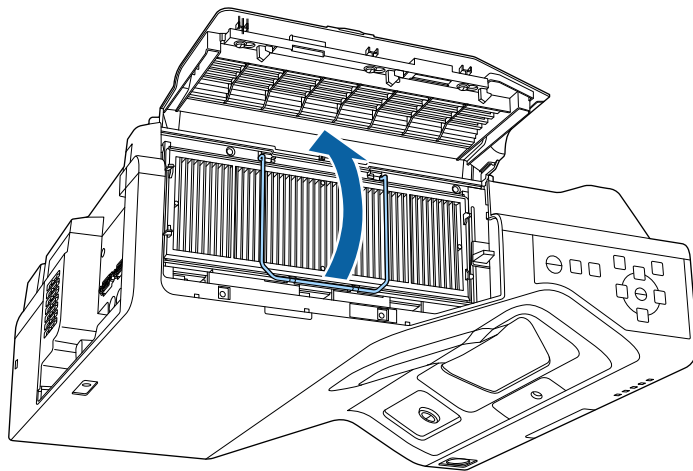

4 Wyciągnij filtr powietrza z projektora.

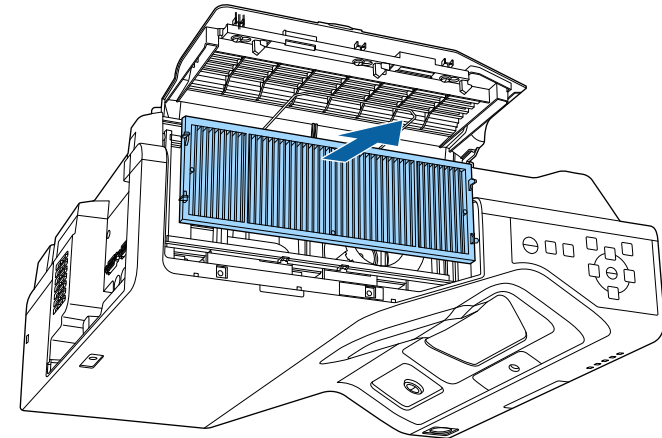

Zużyte filtry należy usuwać zgodnie z lokalnymi przepisami.

- Ramka filtra: Polipropylen
- Filtr: Polipropylen, PET

5 Umieść w projektorze nowy filtr powietrza, jak na ilustracji.

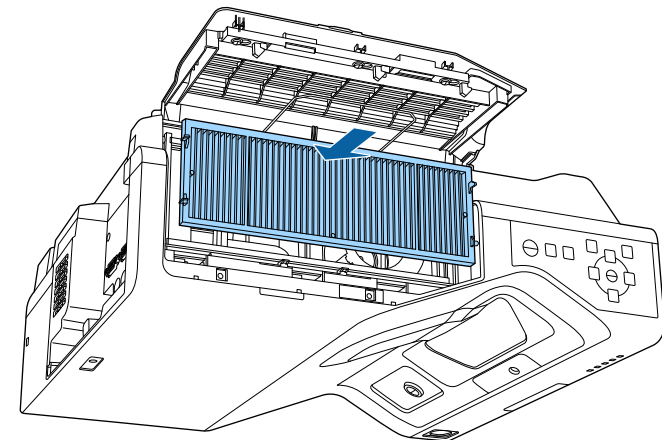

- 6** Zamknij zatyczkę, aż do jej zatrząśnięcia na swoim miejscu.
- 7** Zamknij pokrywę filtra powietrza.

Dwa pióra interaktywne są dostarczane wraz z dwoma typami końcówek pióra, miękką i twardą. Miękkie końcówki pióra są instalowane w piórach domyślnie (EB-770Fi/EB-760Wi).

- Jeżeli miękka końcówka ulegnie zabrudzeniu lub uszkodzeniu, pogorszy się jej reakcja. Wymień ją na nową, dostarczaną wraz z produktem.
- Jeżeli trudno jest używać miękkiej końcówki na fakturowanej powierzchni, wymień ją na twardą końcówkę.



Jeżeli twarda końcówka ulegnie zużyciu lub uszkodzeniu, wymień ją na nową.

» Tematy pokrewne

- "Wymiana miękkiej końcówki pióra" [str.276](#)
- "Wymiana miękkiej końcówki pióra na twardą końcówkę" [str.277](#)

Wymiana miękkiej końcówki pióra

- 1** Odkręć końcówkę pióra interaktywnego, by ją zdjąć.

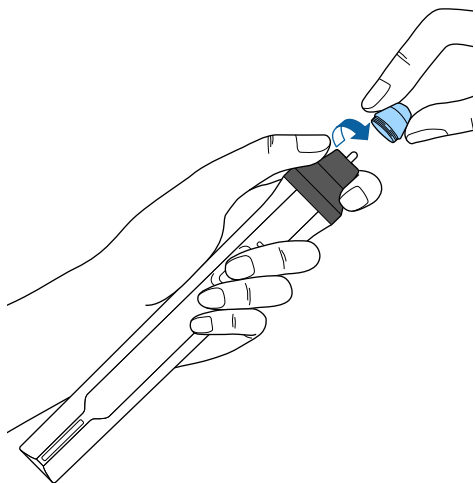

- 2** Wyciągnij miękką końcówkę.

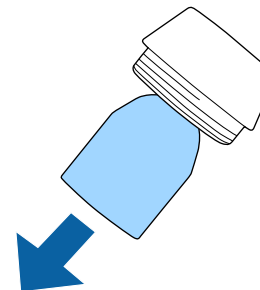

- 3** Włóż nową końcówkę.

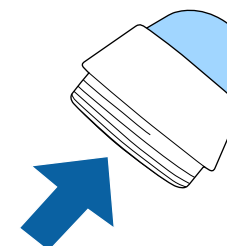

- 4** Dokręć końcówkę pióra.

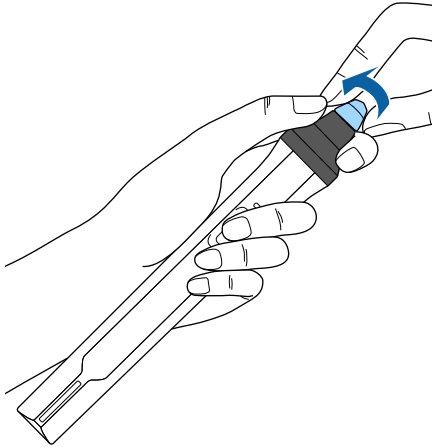

Wymiana miękkiej końcówki pióra na twardą końcówkę

- 1** Odkręć końcówkę pióra interaktywnego, by ją zdjąć.

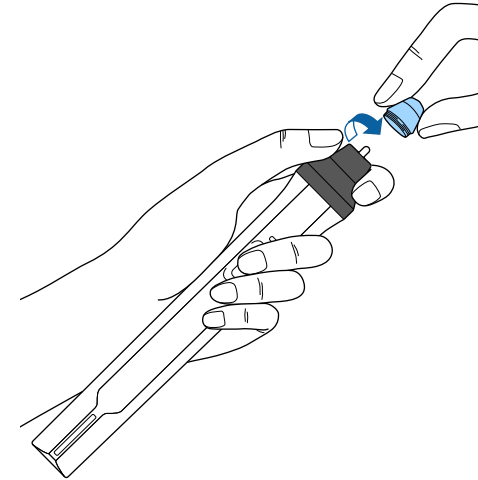

- 2** Dokręć twardą końcówkę pióra.

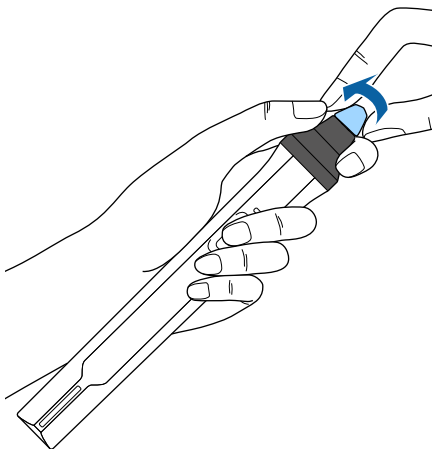

Do ręcznej regulacji zbieżności koloru (dopasowanie kolorów czerwonego i niebieskiego) na obrazie projekcji, można użyć funkcji Wyrównanie panelu. Piksele można regulować w poziomie i w pionie w przyrostach 0,125 piksela w zakresie ± 3 piksele (EB-775F/EB-770Fi/EB-770F).



- Regulować można wyłącznie zbieżność koloru czerwonego lub niebieskiego. Zielony to standardowy kolor panelu i nie można go regulować.
- Po wykonaniu regulacji Wyrównanie panelu, może się pogorszyć jakość obrazu.
- Obrazy dla pikseli wykraczających poza krawędź ekranu projekcji nie są wyświetlane.

1 Naciśnij przycisk [Menu], wybierz menu **Wyświetlanie**, a następnie naciśnij przycisk [Enter].

Często używane eleme...	Wyświetlanie
Obraz	Wyświetlanie wzorca
We/Wy sygnału	Typ wzorca
Instalacja	Ekran przy braku sygnału Niebieski
Wyświetlanie	Ekran startowy Włączone
Działanie	Auto wyśw. ekr. głów. Włączone
Zarządzanie	Sortuj miniatury źródła Włączone
Sieć	Komunikaty Włączone
Pióro/Dotyk	Menu Obrót Wyłączone
Interaktywne	Menu Kolor Biel
Multiprojekcja	Wyrównanie panelu Włączone
Pamięć	Wybór koloru R
ECO	Kolor wzorca R/G/B
Ustawienia początkow...	Rozp. regulacje
	Zerowanie
	Ustawienie Split Screen
	Zerowanie ustawień Wyświet...
	Działanie

2 Wybierz **Wyrównanie panelu** i naciśnij [Enter].

3 Wybierz **Wyrównanie panelu** i ustaw je na **Włączone**.

Często używane eleme...	Wyświetlanie
Obraz	Wyświetlanie wzorca
We/Wy sygnału	Typ wzorca
Instalacja	Ekran przy braku sygnału Niebieski
Wyświetlanie	Ekran startowy Włączone
Działanie	Auto wyśw. ekr. głów. Włączone
Zarządzanie	Sortuj miniatury źródła Włączone
Sieć	Komunikaty Włączone
Pióro/Dotyk	Menu Obrót Wyłączone
Interaktywne	Menu Kolor Biel
Multiprojekcja	Wyrównanie panelu Włączone
Pamięć	Wybór koloru R
ECO	Kolor wzorca R/G/B
Ustawienia początkow...	Rozp. regulacje
	Zerowanie
	Ustawienie Split Screen
	Zerowanie ustawień Wyświet...
	Działanie

4 Wybierz **Wybór koloru** i wybierz jedną z następujących opcji:

- **R** w celu regulacji zbieżności koloru czerwonego.
- **B** w celu regulacji zbieżności koloru niebieskiego.

5 Wybierz **Kolor wzorca** i wybierz kolor siatki wyświetlanej podczas wykonywania regulacji. Dostępne kolory zależą od ustawienia **Wybór koloru**.

- **R/G/B** w celu wyświetlenia siatki w kolorze białym.
- **R/G** w celu wyświetlenia siatki w kolorze żółtym.
- **G/B** w celu wyświetlenia siatki w kolorze cyjan.

6 Wybierz **Rozp. regulacje** i naciśnij [Enter].

- 7** Wybierz jedną z poniższych opcji:
- Wybierz **Przesuń cały panel**, aby w tym samym czasie wyregulować cały panel i przejść do następnej czynności.
 - Wybierz **Wyreguluj cztery rogi**, aby wyregulować kolejno rogi panelu i przejść do czynności 10.

- 8** Użyj przycisków strzałek na pilocie w celu regulacji wyrównania koloru, wybranego w opcji **Wybór koloru**, a następnie naciśnij [Enter].



Regulacja wpływa na linie siatki na całym ekranie.

- 9** Wybierz jedną z poniższych opcji:
- Wybierz **Wyreguluj cztery rogi** w celu dokładnego dopasowania swoich regulacji.
 - Wybierz **Wyjście**, aby zakończyć regulację.
- 10** Użyj przycisków strzałek na pilocie w celu regulacji wyrównania koloru rogu ekranu podświetlonego pomarańczową ramką, a następnie naciśnij [Enter].
- 11** Po zakończeniu regulacji każdego rogu ekranu, naciśnij [Enter].
- 12** Wybierz jedną z poniższych opcji:
- Jeżeli posiadany projektor wymaga dodatkowego wyrównania panelu, wybierz **Wybierz punkt przecięcia i go dostosuj**. Użyj przycisków strzałek na pilocie w celu podświetlenia rogu każdej, niewyrównanej ramki na ekranie, naciśnij [Enter], wykonaj wszelkie, niezbędne regulacje, a następnie ponownie naciśnij [Enter]. Powtórz tę czynność zgodnie z potrzebami dla innych punktów przecięcia.
 - Wybierz **Wyjście**, aby zakończyć regulację.

Po wybraniu opcji **Aktualizacja firmware** w menu **Ustawienia początkowe/wszystkie** projektora, projektor przechodzi do trybu aktualizacji firmware i jest gotowy do wykonania aktualizacji firmware z użyciem portu USB-A lub USB-B.

Oprogramowanie układowe projektora można również zaktualizować przez sieć, korzystając z oprogramowania Epson Projector Management. W celu uzyskania instrukcji należy zapoznać się z dokumentem *Instrukcja obsługi programu Epson Projector Management*.

» Tematy pokrewne

- "Aktualizacja firmware z użyciem urządzenia pamięci USB" [str.281](#)
- "Aktualizacja firmware z użyciem komputera i kabla USB" [str.282](#)

Aktualizacja firmware z użyciem urządzenia pamięci USB

Firmware projektora można zaktualizować z użyciem urządzenia pamięci USB.



Odpowiedzialność za aktualizację firmware spoczywa na kliencie. Jeśli aktualizacja firmware nie powiedzie się z powodu takich problemów, jak awaria zasilania lub problemy związane z komunikacją, zostanie pobrana opłata za wszelkie niezbędne naprawy.

- 1** Pobierz plik oprogramowania firmware projektora ze strony internetowej Epson.
- 2** Skopiuj pobrany plik firmware do głównego foldera (najwyższy folder w hierarchii) urządzenia pamięci USB.



- Urządzenie pamięci USB musi być sformatowane w formacie FAT.
- Do urządzenia pamięci USB nie należy kopiować żadnych innych plików.
- Nie należy zmieniać nazwy pliku firmware. Po zmianie nazwy pliku, aktualizacja firmware nie rozpocznie się.
- Sprawdź, czy skopiowany plik firmware jest prawidłowym plikiem dla posiadanego modelu projektora. Jeśli plik firmware nie jest prawidłowy, aktualizacja firmware nie rozpocznie się.

3

Podłącz urządzenie pamięci USB do portu USB-A projektora.



Podłącz urządzenie pamięci USB bezpośrednio do projektora. Jeśli urządzenie pamięci USB jest podłączone z użyciem koncentratora USB, aktualizacja firmware może nie zostać prawidłowo zastosowana.

- 4** Naciśnij przycisk [Menu], wybierz menu **Ustawienia początkowe/wszystkie** i naciśnij [Enter].

Często używane eleme...	Dopasowanie kolorów	
Obraz	RGBCMY	
We/Wy sygnału	Zerowanie ustawień Multipr...	
Instalacja	Pamięć	
Wyświetlanie	Zapisz w pamięci	
Działanie	Wywołaj z pamięci	
Zarządzanie	Zmień n. pam.	
Sieć	Skasuj pamięć	
Pióro/Dotyk	Zerowanie ustawień Pamięć	
Interaktywne	ECO	
Multiprojektja	Tryb światła	Normalny
	Tryb uśpienia	Włączone ^
Pamięć	Czas trybu uśpienia	10 min
	Timer wyciszenia A/V	Włączone
ECO	Timer wyciszenia A/V	Włączone
	Tryb gotowości	Komunikacja wł.
Ustawienia początkow...	Ustawienia początkowe/wszystkie	
	Zerowanie całkowite	
	Aktualizacja firmware	

- 5** Wybierz **Aktualizacja firmware** i naciśnij [Enter].

- 6** Wybierz **Tak**, aby rozpocząć aktualizację firmware.



- Podczas aktualizacji firmware nie należy odłączać przewodu zasilającego od projektora. Po odłączeniu przewodu zasilającego, projektor może nie uruchomić się prawidłowo.
- Podczas aktualizacji firmware nie należy odłączać urządzenia pamięci USB od projektora. Jeśli urządzenie pamięci USB jest odłączone, aktualizacja firmware może nie zostać prawidłowo zastosowana.

Zamigają wszystkie wskaźniki projektora i rozpocznie się aktualizacja firmware. Po normalnym zakończeniu aktualizacji, projektor przejdzie do stanu gotowości (tylko wskaźnik zasilania świeci niebieskim

światłem). Po ustawieniu **Włącz zasilanie** na **Włączone** w menu projektora **Działanie**, projektor włączy się ponownie.

Po zakończeniu aktualizacji, należy sprawdzić menu **Informacje** w menu **Zarządzanie** projektora, aby się upewnić, że informacje **Wersja**, zostały zaktualizowane do prawidłowej wersji firmware.



Gdy migają szybko wszystkie wskaźniki, oznacza to, że aktualizacja firmware nie powiodła się. Odłącz przewód zasilający od projektora, a następnie podłącz go ponownie do projektora. Jeśli wskaźniki nadal migają, nawet po ponownym podłączeniu przewodu zasilającego, należy odłączyć wtyczkę zasilania od gniazda zasilania prądem elektrycznym i skontaktować się z firmą Epson.

Aktualizacja firmware z użyciem komputera i kabla USB

Firmware projektora można zaktualizować z użyciem komputera i kabla USB.



- Odpowiedzialność za aktualizację firmware spoczywa na kliencie. Jeśli aktualizacja firmware nie powiedzie się z powodu takich problemów, jak awaria zasilania lub problemy związane z komunikacją, zostanie pobrana opłata za wszelkie niezbędne naprawy.
- Aby zaktualizować firmware, komputer musi działać pod nadzorem jednego z następujących systemów operacyjnych.
 - Windows 8.1 lub nowsza wersja
 - macOS 10.13.x lub nowsza wersja

- 1** Pobierz plik oprogramowania firmware projektora ze strony internetowej Epson.



- Nie należy zmieniać nazwy pliku firmware. Po zmianie nazwy pliku, aktualizacja firmware nie rozpocznie się.
- Sprawdź, czy skopiowany plik firmware jest prawidłowym plikiem dla posiadanego modelu projektora. Jeśli plik firmware nie jest prawidłowy, aktualizacja firmware nie rozpocznie się.



- Podczas aktualizacji firmware nie należy odłączać przewodu zasilającego od projektora. Po odłączeniu przewodu zasilającego, projektor może nie uruchomić się prawidłowo.

2 Podłącz kabel USB do portu USB komputera i do portu USB-B1 lub USB-B projektora.

3 Naciśnij przycisk [Menu], wybierz menu **Ustawienia początkowe/wszystkie** i naciśnij [Enter].

Często używane eleme...	Dopasowanie kolorów	
Obraz	RGBCMY	
We/Wy sygnału	Zerowanie ustawień Multipr...	
Instalacja	Pamięć	
Wyświetlanie	Zapisz w pamięci	
Działanie	Wywołaj z pamięci	
Zarządzanie	Zmień n. pam.	
Sieć	Skasuj pamięć	
Pióro/Dotyk	Zerowanie ustawień Pamięć	
Interaktywne	ECO	
Multiprojekcja	Tryb światła	Normalny
	Tryb uśpienia	Włączone
Pamięć	Czas trybu uśpienia	10 min
	Timer wyciszenia A/V	Włączone
ECO	Timer wyciszenia A/V	Włączone
Ustawienia początkow...	Tryb gotowości	Komunikacja wł.
	Ustawienia początkowe/wszystkie	
	Zerowanie całkowite	
	Aktualizacja firmware	

4 Wybierz **Aktualizacja firmware** i naciśnij [Enter].

5 Wybierz **Tak**, aby rozpocząć aktualizację firmware.

Zaświecą się wszystkie wskaźniki projektora i projektor przejdzie do trybu aktualizacji firmware. Komputer rozpoznaje projektor jako dysk wymienny.

6 Skopiuj w komputerze pobrany plik firmware do głównego foldera (najwyższy folder w hierarchii) dysku wymiennego.



- Nie należy kopiować na dysk wymienny żadnych innych plików lub folderów. W przeciwnym razie, pliki lub foldery mogą zostać utracone.
- Projektor wyłączy się automatycznie, jeśli kabel USB lub przewód zasilający zostaną odłączone, przed skopiowaniem pliku firmware na dysk wymienny. Jeśli to wystąpi, procedurę należy wykonać ponownie.

7 Wykonaj czynności bezpiecznego odłączenia urządzenia USB od komputera i odłącz od projektora kabel USB.

Zamigają wszystkie wskaźniki projektora i rozpocznie się aktualizacja firmware. Po normalnym zakończeniu aktualizacji, projektor przejdzie do stanu gotowości (tylko wskaźnik zasilania świeci niebieskim światłem). Po ustawieniu **Włącz zasilanie** na **Włączone** w menu projektora **Działanie**, projektor włączy się ponownie.

Po zakończeniu aktualizacji, należy sprawdzić menu **Informacje** w menu **Zarządzanie** projektora, aby się upewnić, że informacje **Wersja**, zostały zaktualizowane do prawidłowej wersji firmware.



- Gdy migają szybko wszystkie wskaźniki, oznacza to, że aktualizacja firmware nie powiodła się. Odłącz przewód zasilający od projektora, a następnie podłącz go ponownie do projektora. Jeśli wskaźniki nadal migają, nawet po ponownym podłączeniu przewodu zasilającego, należy odłączyć wtyczkę zasilania od gniazda zasilania prądem elektrycznym i skontaktować się z firmą Epson.
- Jeśli w ciągu 20 minut w trybie aktualizacji, nie zostaną wykonane żadne operacje, projektor wyłączy się automatycznie. Jeśli to wystąpi, procedurę należy wykonać ponownie.

Rozwiązywanie problemów

Sprawdź rozwiązania opisane w tych punktach w przypadku problemów z używaniem projektora.

» Tematy pokrewne

- "Problemy dotyczące projekcji" [str.286](#)
- "Stan wskaźnika projektora" [str.287](#)
- "Rozwiązywanie problemów z obrazem i dźwiękiem" [str.289](#)
- "Rozwiązywanie problemów z działaniem projektora lub pilota" [str.296](#)
- "Rozwiązywanie problemów dotyczących funkcji interaktywnych" [str.298](#)
- "Rozwiązania problemów w trybie Odtwarzanie treści" [str.302](#)
- "Rozwiązywanie problemów z siecią" [str.303](#)
- "Rozwiązania, gdy nie działa funkcja Łącze HDMI" [str.306](#)

Jeśli projektor nie działa prawidłowo, wyłącz go, odłącz, a następnie podłącz z powrotem i włącz.

Jeśli nie rozwiązuje to problemu, sprawdź następujące czynności:

- Problem mogą wskazywać wskaźniki na projektorze.
- Rozwiązania w tym podręczniku mogą pomóc w rozwiązaniu wielu problemów.

Jeśli żadne z tych rozwiązań nie pomoże, w celu uzyskania pomocy technicznej należy się skontaktować z firmą Epson.

Wskaźniki na projektorze wskazują stan projektora i informują o wystąpieniu problemu. Należy sprawdzić stan i kolor wskaźników, a następnie sprawdzić rozwiązanie w podanej tabeli.



- Jeśli wskaźniki świecą według wzoru nie określonego w tabeli powyżej, wyłącz projektor, odłącz go, a następnie skontaktuj się z firmą Epson w celu uzyskania pomocy.
- Przy ustawieniu **Wskaźniki na Wyłączone** w menu **Działanie** projektora, wszystkie wskaźniki są wyłączone przy normalnych warunkach wyświetlania.

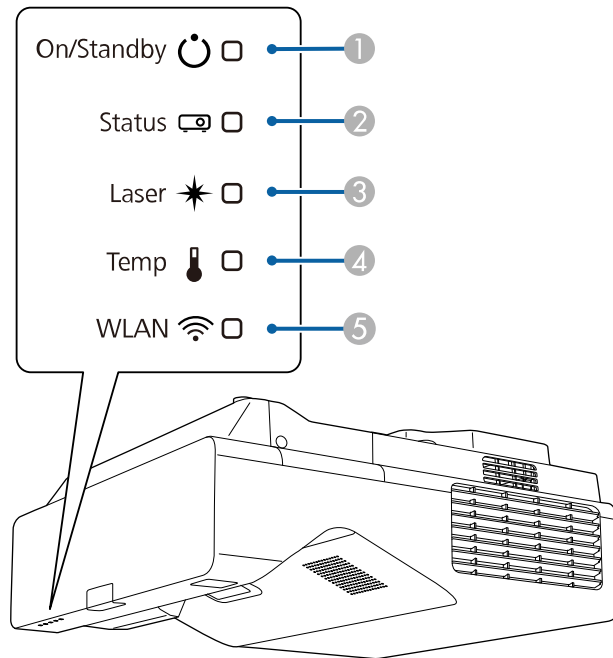

- ① Wskaźnik Wł./Stan gotowości (zasilanie)
- ② Wskaźnik stanu
- ③ Wskaźnik Laser
- ④ Wskaźnik Temp (temperatura)

⑤ Wskaźnik WLAN (bezprowadowa sieć LAN)

Stan projektora

Wskaźnik i stan	Problem i rozwiązania
Zasilanie: Niebieskie światło Stan: Niebieskie światło Laser: Wyłączony Temp: Wyłączony	Normalne działanie.
Zasilanie: Niebieskie światło Stan: Migające niebieskie Laser: Wyłączony Temp: Wyłączony	Rozgrzewanie, wyłączanie lub schładzanie. Podczas rozgrzewania, należy poczekać około 30 sekund na wyświetlenie obrazu. Podczas rozgrzewania, wyłączania i schładzania, wszystkie przyciski są wyłączone.
Zasilanie: Niebieskie światło Stan: Wyłączony Laser: Wyłączony Temp: Wyłączony	Gotowość, tryb uśpienia lub monitorowanie. Po naciśnięciu przycisku zasilania nastąpi uruchomienie projekcji.
Zasilanie: Migające niebieskie Stan: Wyłączony Laser: Wyłączony Temp: Wyłączony	Przygotowanie do monitorowania lub do trybu szybkiego uruchomienia. Wyłączone są wszystkie funkcje.
Zasilanie: Różne stany wskaźnika Stan: Migające niebieskie Laser: Migające pomarańczowe Temp: Różne stany wskaźnika	Uruchomiony Tryb odświeżania. ➡ Zarządzanie > Tryb odświeżania

Wskaźnik i stan	Problem i rozwiązania
Zasilanie: Migające niebieskie Stan: Różne stany wskaźnika Laser: Różne stany wskaźnika Temp: Migające pomarańczowe	Projektor jest za gorący. <ul style="list-style-type: none"> • Upewnij się, że otwory wentylacyjne i filtr powietrza nie są zatkane kurzem lub zasłonięte pobliskimi obiektami. • Oczyszć lub wymień filtr powietrza. • Upewnij się, że temperatura otoczenia nie jest za wysoka.
Zasilanie: Wyłączony Stan: Migające niebieskie Laser: Wyłączony Temp: Światło pomarańczowe	Projektor został przegrzany i wyłączony. Pozostaw projektor wyłączony na 5 minut w celu schłodzenia. <ul style="list-style-type: none"> • Upewnij się, że otwory wentylacyjne i filtr powietrza nie są zatkane kurzem lub zasłonięte pobliskimi obiektami. • Upewnij się, że temperatura otoczenia nie jest za wysoka. • Oczyszć lub wymień filtr powietrza. • Przy pracy na dużej wysokości, należy ustawić Tryb dużej wysokości na Włączone w menu Instalacja projektora. • Jeśli problem nie ustępuje, odłącz projektor i skontaktuj się z firmą Epson w celu uzyskania pomocy.
Zasilanie: Migające niebieskie Stan: Różne stany wskaźnika Laser: Migające pomarańczowe Temp: Różne stany wskaźnika	Ostrzeżenie dotyczące lasera Wyłącz projektor, odłącz go i skontaktuj się z firmą Epson w celu uzyskania pomocy.
Zasilanie: Wyłączony Stan: Migające niebieskie Laser: Stałe pomarańczowe Temp: Wyłączony	Problem z laserem. Wyłącz projektor, odłącz go i skontaktuj się z firmą Epson w celu uzyskania pomocy.

Wskaźnik i stan	Problem i rozwiązania
Zasilanie: Wyłączony Stan: Migające niebieskie Laser: Wyłączony Temp: Migające pomarańczowe	Problem z wentylatorem lub czujnikiem. Wyłącz projektor, odłącz go i skontaktuj się z firmą Epson w celu uzyskania pomocy.
Zasilanie: Wyłączony Stan: Migające niebieskie Laser: Migające pomarańczowe Temp: Wyłączony	Wewnętrzny błąd projektora Wyłącz projektor, odłącz go i skontaktuj się z firmą Epson w celu uzyskania pomocy.

Stan bezprzewodowej sieci LAN

Stan wskaźnika bezprzewodowej sieci LAN	Problem i rozwiązania
Niebieskie światło	Dostępna bezprzewodowa sieć LAN.
Miganie niebieskiego światła (szybkie)	Podłączenie do urządzenia.
Miganie niebieskiego światła (wolne)	Wystąpił błąd. Wyłącz projektor, a następnie włącz go ponownie.
Wyłączone	Bezprzewodowa sieć LAN jest niedostępna. Upewnij się, że ustawienie Zasil.bezprzew.LAN jest ustawione na Włączone w menu Zarządzanie projektora.

» Tematy pokrewne

- "Ustawienia administracji projektora - Menu Zarządzanie" [str.240](#)
- "Czyszczenie filtra powietrza" [str.272](#)
- "Wymiana filtra powietrza" [str.273](#)

Sprawdź rozwiązania podane w tych punktach w przypadku problemów z wyświetlanymi obrazami lub dźwiękiem.

» Tematy pokrewne

- "Rozwiązania w razie braku obrazu" [str.289](#)
- "Rozwiązania w razie nieprawidłowego obrazu z użyciem funkcji USB Display" [str.290](#)
- "Rozwiązania w razie komunikatu "Brak sygnału"" [str.290](#)
- "Rozwiązania w razie komunikatu "Nieobsługiwane"" [str.291](#)
- "Rozwiązania w razie częściowego wyświetlania obrazu" [str.291](#)
- "Rozwiązania odpowiednie, gdy obraz nie jest prostokątny" [str.292](#)
- "Rozwiązania w razie zakłóceń lub zniekształceń statycznych obrazu" [str.292](#)
- "Rozwiązania w razie nieostrego lub zamazanego obrazu" [str.293](#)
- "Rozwiązania w razie nieprawidłowej jasności lub kolorów obrazu" [str.293](#)
- "Rozwiązania w przypadku utrzymywania się na wyświetlanym obrazie powidoku" [str.294](#)
- "Rozwiązania dotyczące problemów z dźwiękiem" [str.294](#)
- "Rozwiązania dotyczące problemów z mikrofonem" [str.294](#)
- "Rozwiązania w razie nieprawidłowych nazw plików z obrazami w programie PC Free" [str.295](#)
- "Rozwiązania, gdy nie można wykonywać projekcji obrazów z użyciem funkcji PC Free" [str.295](#)

Rozwiązania w razie braku obrazu

Jeśli obraz nie wyświetla się, należy wypróbować następujące rozwiązania:

- Naciśnij przycisk [A/V Mute] na pilocie, aby sprawdzić, czy obraz nie został wyłączony tymczasowo.
- Upewnij się, że wszystkie niezbędne kable zostały dokładnie podłączone oraz, że włączono zasilanie projektora i podłączonych źródeł wideo.
- Naciśnij przycisk zasilania projektora w celu wybudzenia ze stanu gotowości lub z trybu uśpienia. Sprawdź także, czy podłączony komputer znajduje się w trybie uśpienia lub wyświetla obraz wygaszacza ekranu.
- Jeśli projektor nie odpowiada podczas naciskania przycisków na panelu sterowania, przyciski te mogą być zablokowane ze względów

bezpieczeństwa. Odblokuj przyciski w ustawieniu **Blokada działania** menu **Zarządzanie** projektora lub użyj pilota do włączenia projektora.

- Jeśli projektor nie odpowiada po naciśnięciu dowolnych przycisków na projektorze, w projektorze mógł wystąpić wewnętrzny błąd. W celu uzyskania pomocy skontaktuj się z firmą Epson.
- Aby wyświetlić źródło obrazu podłączone do gniazda Computer2/Monitor Out, ustaw **Port wyj. monitora** na **Komputer2** w menu **We/Wy sygnału** projektora.
- Wyreguluj ustawienie **Jasność** w menu **Obraz** projektora dla indywidualnych kolorów.
- Wyreguluj jasność źródła światła projektora.
☛ **Działanie > Ster. jasnością źródła światła**
- Upewnij się, że ustawienie **Komunikaty** jest ustawione na **Włączone** w menu **Wyświetlanie** projektora.
- Projektor może nie wyświetlać plików wideo chronionych prawem autorskim z komputera. Aby uzyskać więcej szczegółów, sprawdź dostarczony z komputerem podręcznik.
- W przypadku obrazów wyświetlonych z Windows Media Center zmniejsz rozmiar ekranu z trybu pełnego ekranu.
- W przypadku obrazów wyświetlanych z aplikacji z wykorzystaniem Windows DirectX, wyłącz funkcje DirectX.

» Tematy pokrewne

- "Ustawienia administracji projektora - Menu Zarządzanie" [str.240](#)
- "Ustawienia sygnału wejścia - Menu We/Wy sygnału" [str.229](#)
- "Ustawienia jakości obrazu - Menu Obraz" [str.226](#)
- "Ustawienia funkcji projektora - Menu Działanie" [str.236](#)
- "Ustawienia wyświetlania projektora - Menu Wyświetlanie" [str.234](#)
- "Odblokowanie przycisków projektora" [str.171](#)

Rozwiązania w razie nieprawidłowego obrazu z użyciem funkcji USB Display

Przy braku wyświetlania obrazów lub gdy obraz jest wyświetlany nieprawidłowo z użyciem funkcji USB Display, wypróbuj następujące rozwiązania (EB-770Fi/EB-760Wi):

- Naciśnij przycisk [USB] na pilocie.
- Odłącz kabel USB i podłącz go ponownie.
- Upewnij się, że ustawienie **USB Display** jest ustawione na **Włączone** menu **We/Wy sygnał** projektora.
- Upewnij się, że prawidłowo zainstalowano oprogramowanie Epson USB Display.
W zależności od systemu operacyjnego lub ustawień komputera, oprogramowanie może nie zostać zainstalowane automatycznie. Pobierz najnowsze oprogramowanie z następującej strony internetowej i zainstaluj je.
epson.sn
- Dla Mac, wybierz ikonę **USB Display** w folderze **Dock**. Przy braku ikony w folderze **Dock**, kliknij dwukrotnie opcję **USB Display** w folderze **Programy**. Po wybraniu **Wyjście** z menu ikon **USB Display** w folderze **Dock**, USB Display nie uruchomi się automatycznie, po podłączeniu kabla USB.
- Jeśli kursor myszy miga, wybierz opcję **Zwiększ płynność ruchu wskaźnika myszy** w programie **Ustawienia Epson USB Display** zainstalowanym w komputerze.
- Wyłącz ustawienie **Przenos nałożonego okna** w programie komputera **Ustawienia Epson USB Display**.
- Po zmianie rozdzielczości komputera podczas wyświetlania, mogą ulec pogorszeniu wydajność i jakość wideo.
- W przypadku obrazów wyświetlonych z Windows Media Center zmniejsz rozmiar ekranu z trybu pełnego ekranu.
- W przypadku obrazów wyświetlanych z aplikacji z wykorzystaniem Windows DirectX, wyłącz funkcje DirectX.

» Tematy pokrewne

- "Podłączenie do komputera w celu przekazywania wideo i audio przez USB" [str.34](#)

Rozwiązania w razie komunikatu "Brak sygnału"

Jeśli pojawia się komunikat "Brak sygnału", należy wypróbować następujące rozwiązania:

- Naciśnij przycisk [Source Search] i zaczekaj kilka sekund na wyświetlenie obrazu.
- Włącz podłączony komputer lub źródło wideo i w razie potrzeby uruchom odtwarzanie, aby rozpocząć prezentację.
- Sprawdź, czy wszystkie przewody wymagane do projekcji są starannie podłączone.
- Przy projekcji z laptopa upewnij się, że włączono wyświetlanie na monitorze zewnętrznym.
- W razie potrzeby wyłącz projektor i podłączony komputer lub źródło wideo, a następnie włącz je z powrotem.
- Podczas projekcji ze źródła HDMI, zamień kabel HDMI na krótszy.

» Tematy pokrewne

- "Wyświetlanie z laptopa z systemem operacyjnym Windows" [str.290](#)
- "Wyświetlanie z laptopa Mac" [str.291](#)

Wyświetlanie z laptopa z systemem operacyjnym Windows

Po wyświetleniu komunikatu "Brak sygnału" podczas projekcji z laptopa, należy włączyć w ustawieniach laptopa z systemem operacyjnym Windows wyświetlanie na zewnętrznym monitorze.

- 1** Przytrzymaj przycisk Windows i jednocześnie naciśnij **P** na klawiaturze, a następnie kliknij **Powiel**.
- 2** Jeśli obraz nie jest wyświetlany przez laptop i projektor, sprawdź program Windows **Wyświetlanie**, aby się upewnić, że zostało włączone

zewnątrzne gniazdo monitora oraz, że jest wyłączony tryb rozszerzonego pulpitu.

- 3** W razie potrzeby sprawdź ustawienia karty graficznej i ustaw opcję wielu wyświetlaczy na **Klonowanie** lub **Powiel**.

Wyświetlanie z laptopa Mac

Po wyświetleniu komunikatu "Brak sygnału" podczas projekcji z laptopa Mac należy włączyć w ustawieniach laptopa wyświetlanie na zewnętrznym monitorze. (W celu uzyskania szczegółów sprawdź podręcznik laptopa.)

- 1** Otwórz program narzędziowy **Preferencje systemowe** i wybierz **Wyświetlacze**.
- 2** W razie potrzeby wybierz opcję **Wyświetlacz** lub **Kolorowy LCD**.
- 3** Kliknij zakładkę **Organizuj** lub **Układ**.
- 4** Wybierz **Wyświetlacze lustrzane**.

Rozwiązania w razie komunikatu "Nieobsługiwane"

Jeśli wyświetlany jest komunikat "Nieobsługiwane.", należy wypróbować następujące rozwiązania:

- Upewnij się, że został wybrany prawidłowy sygnał wejścia w menu **We/Wy sygnału** projektora.
- Upewnij się, że rozdzielczość wyświetlania komputera nie przekracza rozdzielczości projektora i ograniczeń częstotliwości. W razie potrzeby wybierz inną rozdzielczość wyświetlania dla komputera.
- Podczas projekcji ze źródła HDMI, zmień ustawienie **Poziom HDMI IN EQ** w menu **We/Wy sygnału** projektora. Po zmianie ustawienia, może być konieczne ponowne uruchomienie projektora. Wykonaj instrukcje ekranowe.

- Podczas projekcji z użyciem miniaturowego urządzenia do strumieniowej transmisji multimedialnych, ustaw **Poziom HDMI IN EQ** na **Autom.** w menu **We/Wy sygnału** projektora. Jeśli pojawi się problem, zmień ustawienie.

» Tematy pokrewne

- "Ustawienia sygnału wejścia - Menu We/Wy sygnału" [str.229](#)
- "Obsługiwane rozdzielczości wyświetlanego obrazu" [str.313](#)

Rozwiązania w razie częściowego wyświetlania obrazu

Jeśli obraz komputera wyświetla się tylko częściowo, należy wypróbować następujące rozwiązania:

- Podczas projekcji z komputera z użyciem komputerowego kabla VGA, naciśnij przycisk [Auto] na pilocie w celu optymalizacji sygnału obrazu.
- Upewnij się, że wybrane zostało prawidłowe ustawienie **Typ ekranu** w menu **Instalacja** dla używanego ekranu.
Jeśli pomiędzy krawędzią obrazu i ramką wyświetlanego obrazu znajdują się marginesy, wyreguluj pozycję obrazu.
- Upewnij się, że ustawienie **Skalowanie** jest wyłączone w menu **Obraz** projektora (EB-775F/EB-770Fi/EB-770F).
- Spróbuj dopasować pozycję obrazu, używając ustawienia **Pozycja** w menu **Obraz** projektora.
☛ **Obraz > Regulacja sygnału analogowego > Pozycja**
Po wyregulowaniu rozmiaru obrazu z użyciem przycisków Wide i Tele lub po poprawieniu zniekształcenia geometrycznego, wykonaj funkcję Przesunięcie obrazu w celu dopasowania pozycji obrazu.
☛ **Instalacja > Zoom cyfrowy > Przesunięcie obrazu**
- Naciśnij przycisk [Aspect] na pilocie w celu wyboru innego współczynnika kształtu obrazu.
- Zmień ustawienie **Rozdzielczość** w menu **Obraz** zgodnie z sygnałem dla podłączonego urządzenia.
- Po powiększeniu lub zmniejszeniu obrazu przyciskami [E-Zoom] naciskaj przycisk [Esc], aż do powrotu trybu pełnego ekranu.

- Sprawdź ustawienia wyświetlacza komputera, aby wyłączyć dwa wyświetlacze i ustawić rozdzielczość w zakresie ograniczeń projektora.
- Sprawdź rozdzielczość przypisaną do plików prezentacji, aby zobaczyć, czy zostały utworzone dla innej rozdzielczości.
- Podczas wyświetlania w trybie Odtwarzanie treści, upewnij się, że są używane odpowiednie ustawienia **Efekt nakładania** (EB-775F/EB-770F).
 - ☛ **Działanie > Odtwarzanie treści > Efekt nakładania**
- Upewnij się, że zostało wybrane prawidłowe ustawienie **Projekcja** w menu **Instalacja** projektora.

» Tematy pokrewne

- "Ustawienia instalacji projektora - Menu Instalacja" [str.231](#)
- "Ustawienia jakości obrazu - Menu Obraz" [str.226](#)
- "Obsługiwane rozdzielczości wyświetlanego obrazu" [str.313](#)
- "Regulacja pozycji obrazu z użyciem funkcji Położenie ekranu" [str.60](#)
- "Dodawanie efektów do wyświetlanego obrazu" [str.144](#)

Rozwiązania odpowiednie, gdy obraz nie jest prostokątny

Jeśli obraz projekcji nie jest prostokątny, należy wypróbować następujące rozwiązania:

- Umieść projektor bezpośrednio z przodu, na środku ekranu, jeśli to możliwe prostopadle do ekranu.
- Naciśnij przyciski geometrii obrazu na projektorze, aby wyregulować kształt obrazu.
- Wyreguluj ustawienie **Quick Corner** w celu korekcji kształtu obrazu.
 - ☛ **Instalacja > Korekta geometryczna > Quick Corner**
- Wyreguluj ustawienie **Korekta kątowna**, aby skorygować kształt obrazu wyświetlany na zakrzywionej powierzchni.
 - ☛ **Instalacja > Korekta geometryczna > Korekta kątowna**
- Wyreguluj ustawienie **Korekta punktowa** w celu poprawienia niewielkich zniekształceń, pojawiających się w niektórych partiach.
 - ☛ **Instalacja > Korekta geometryczna > Korekta punktowa**

» Tematy pokrewne

- "Korekcja kształtu obrazu przyciskami geometrii obrazu" [str.66](#)
- "Korekcja kształtu obrazu z funkcją Quick Corner" [str.67](#)
- "Korygowanie kształtu obrazu z funkcją Korekta kątowna" [str.69](#)
- "Korygowanie kształtu obrazu przez ustawienie Korekta punktowa" [str.72](#)

Rozwiązania w razie zakłóceń lub zniekształceń statycznych obrazu

Jeśli wyświetlany obraz zawiera zakłócenia elektroniczne (zakłócenia) lub statyczne, należy wypróbować następujące rozwiązania:

- Należy sprawdzić kable łączące komputer lub źródło wideo z projektorem. Powinny być:
 - Oddzielone od przewodu zasilającego w celu zabezpieczenia przed zakłóceniami
 - Dokładnie podłączone na obu końcach
 - Nie podłączony przedłużacz
- Wyreguluj ustawienia **Redukcja szumów**, **Redukcja zakłóceń MPEG** i **Usuwanie przeplotu** w menu **Obraz** projektora.
 - ☛ **Obraz > Poprawienie obrazu > Redukcja szumów**
 - ☛ **Obraz > Poprawienie obrazu > Redukcja zakłóceń MPEG**
 - ☛ **Obraz > Poprawienie obrazu > Usuwanie przeplotu**
- Ustaw **Rozdzielczość** na **Autom.** w menu **Obraz** projektora.
- Wybierz rozdzielczość wideo komputera i częstotliwość odświeżania zgodną z projektorem.
- Podczas projekcji z komputera z użyciem komputerowego kabla VGA, naciśnij przycisk [Auto] na pilocie w celu automatycznej regulacji ustawień **Traking** i **Synchronizacja**. Jeśli obrazy nie są wyregulowane prawidłowo, wyreguluj ręcznie ustawienia **Traking** i **Synchronizacja** w menu **Obraz** projektora.
 - ☛ **Obraz > Regulacja sygnału analogowego > Traking**
 - ☛ **Obraz > Regulacja sygnału analogowego > Synchronizacja**

- Po wyregulowaniu kształtu obrazu z wykorzystaniem elementów sterowania projektora spróbuj zmniejszyć ustawienie **Ostrość** w menu **Obraz** projektora, aby poprawić jakość obrazu.
 - Po podłączeniu przedłużacza, spróbuj uruchomić projekcję bez niego, aby sprawdzić, czy powoduje zakłócenia sygnału.
 - Upewnij się, że wybrano prawidłowe ustawienie **Format sygnału** lub **EDID** w menu **We/Wy sygnału** projektora, jeśli jest dostępne dla danego źródła obrazu.
 - Jeśli używana jest funkcja USB Display, wyłącz ustawienie **Przenos nałożonego okna** w programie **Ustawienia Epson USB Display** komputera.
- » **Tematy pokrewne**
- "Ustawienia jakości obrazu - Menu Obraz" [str.226](#)
 - "Obsługiwane rozdzielczości wyświetlanego obrazu" [str.313](#)
 - "Ustawienia sygnału wejścia - Menu We/Wy sygnału" [str.229](#)

Rozwiązania w razie nieostrego lub zamazanego obrazu

Jeśli obraz projekcji jest nieostry lub zamazany, należy wypróbować następujące rozwiązania:

- Wyświetl wzorzec testowy i użyj go do regulacji ostrości obrazu z wykorzystaniem dźwigni ostrości.
- Ustaw projektor wystarczająco blisko ekranu.
- Ustaw projektor w taki sposób, aby nie był zbyt duży kąt regulacji geometrii obrazu, co mogłoby spowodować zniekształcenia obrazu.
- Oczyszczyć obiektyw projektora.



Aby uniknąć kondensacji na obiektywie po przyniesieniu projektora z zimnego miejsca, przed użyciem należy poczekać na rozgrzanie projektora do temperatury pokojowej.

- Wyreguluj ustawienie **Ostrość** w menu **Obraz**, aby poprawić jakość obrazu.

- Podczas projekcji z komputera z użyciem komputerowego kabla VGA, naciśnij przycisk [Auto] na pilocie w celu automatycznej regulacji ustawień **Traking** i **Synchronizacja**. Jeśli pozostaną pasy lub cały obraz będzie rozmazany, wyświetl na ekranie jednolity obraz wzorcowy i ręcznie wyreguluj ustawienia **Traking** oraz **Synchronizacja**.
 - ☛ **Obraz > Regulacja sygnału analogowego > Traking**
 - ☛ **Obraz > Regulacja sygnału analogowego > Synchronizacja**
 - Podczas projekcji z komputera, użyj niższej rozdzielczości, dopasowanej do naturalnej rozdzielczości projektora.
- » **Tematy pokrewne**
- "Ustawienia jakości obrazu - Menu Obraz" [str.226](#)
 - "Ustawienia sygnału wejścia - Menu We/Wy sygnału" [str.229](#)
 - "Obsługiwane rozdzielczości wyświetlanego obrazu" [str.313](#)
 - "Ustawianie ostrości obrazu" [str.62](#)
 - "Czyszczenie obiektywu" [str.270](#)

Rozwiązania w razie nieprawidłowej jasności lub kolorów obrazu

Jeśli obraz projekcji jest za ciemny lub za jasny albo są nieprawidłowe kolory, należy wypróbować następujące rozwiązania:

- Naciśnij przycisk [Color Mode] na pilocie, aby wypróbować inne tryby koloru dla obrazu i otoczenia.
- Sprawdź ustawienia źródła wideo.
- Wyreguluj dostępne ustawienia w menu projektora **Obraz**, dla bieżącego źródła wejścia, takiego jak **Jasność**, **Kontrast**, **Odcień**, **Nasylenie koloru** i **RGBCMY**.
- Upewnij się, że wybrano prawidłowe ustawienie **Format sygnału** lub **EDID** w menu **We/Wy sygnału** projektora, jeśli jest dostępne dla danego źródła obrazu.
- Upewnij się, że wszystkie kable są dokładnie podłączone do projektora i do urządzenia wideo. Jeśli podłączone zostały dłuższe kable, spróbuj podłączyć krótsze kable.

- Ustaw projektor wystarczająco blisko ekranu.
- Podczas używania wielu projektorów, upewnij się, że ustawienie **Kalibracja źród. światła** menu **Zarządzanie** projektora jest ustawione na tę samą opcję we wszystkich projektorach oraz, że projektory zostały ostatnio skalibrowane. Jeśli określone projektory nie zostały ostatnio skalibrowane, balans bieli i poziom jasności mogą nie pasować do innych projektorów (EB-775F/EB-770Fi/EB-770F).

» Tematy pokrewne

- "Ustawienia jakości obrazu - Menu Obraz" [str.226](#)
- "Ustawienia sygnału wejścia - Menu We/Wy sygnału" [str.229](#)
- "Ustawienia administracji projektora - Menu Zarządzanie" [str.240](#)
- "Regulacja jakości obrazu (Tryb koloru)" [str.82](#)

Rozwiązania w przypadku utrzymywania się na wyświetlanym obrazie powidoku

Jeśli na wyświetlanym obrazie widoczny jest powidok, użyj do jego usunięcia funkcji **Tryb odświeżania**. Wybierz **Tryb odświeżania** > **Start** w menu projektora **Zarządzanie**.

» Tematy pokrewne

- "Ustawienia administracji projektora - Menu Zarządzanie" [str.240](#)

Rozwiązania dotyczące problemów z dźwiękiem

Przy braku dźwięku lub gdy dźwięk jest za cichy albo za głośny, należy wypróbować następujące rozwiązania:

- Naciśnij przycisk [A/V Mute] na pilocie, aby wznović wideo i audio, jeśli zostały tymczasowo zatrzymane.
- Sprawdź komputer lub źródło wideo, aby się upewnić, że głośność została zwiększona oraz że wyjście audio zostało ustawione na prawidłowe źródło.
- Upewnij się, że wszystkie podłączone kable audio są oznaczone jako „Brak oporności”.

- Jeśli używana jest funkcja USB Display, włącz ustawienie **Wyjście dźwięku z projektora** w programie **Ustawienia Epson USB Display** komputera.
- Wybierz prawidłowe gniazdo wyjścia audio.
 - ☛ **We/Wy sygnału** > **Wyjście audio**
 - ☛ **We/Wy sygnału** > **Wyjście audio HDMI**
- Aby wyprowadzić audio z podłączonego źródła audio, gdy projektor nie wyświetla żadnych obrazów, wybierz te ustawienia w menu projektora:
 - Wyłącz **Szybkie uruchamianie** w menu **Działanie**.
 - Ustaw **Wyjście A/V** na **Zawsze** w menu **We/Wy sygnału**.
- Wybierz prawidłowe wyjście audio w ustawieniu **Urządzenie wy. audio**.
 - ☛ **We/Wy sygnału** > **Łącze HDMI** > **Urządzenie wy. audio**
- Jeśli nie słychać dźwięku ze źródła HDMI, ustaw podłączone urządzenie na wyjście PCM.
- Po podłączeniu projektora do komputera Mac kablem HDMI upewnij się, że Mac obsługuje audio przez port HDMI. Jeśli nie, należy podłączyć kabel audio.
- Jeśli głośność komputera jest ustawiona na minimum, a projektora na maksimum, mogą występować zakłócenia. Zwiększ poziom głośności komputera i zmniejsz poziom projektora. (Gdy używany jest program Epson iProjection (Windows/Mac) lub USB Display).

» Tematy pokrewne

- "Połączenia projektora" [str.33](#)
- "Ustawienia sygnału wejścia - Menu We/Wy sygnału" [str.229](#)
- "Regulacja głośności przyciskami głośności" [str.93](#)

Rozwiązania dotyczące problemów z mikrofonem

W przypadku braku dźwięku, gdy jest używany mikrofon podłączony do projektora, spróbuj zastosować poniższe rozwiązania (EB-770Fi/EB-770F/EB-760Wi/EB-760W):

- Upewnij się, że mikrofon jest solidnie podłączony do projektora.

- Sprawdź ustawienie **Poz. głoś. wej. mikr** w menu **We/Wy sygnału** projektora. Jeżeli ustawienie jest za wysokie, dźwięk z innego podłączonego urządzenia będzie za cichy.
- » **Tematy pokrewne**
- "Ustawienia sygnału wejścia - Menu We/Wy sygnału" [str.229](#)
- "Podłączanie mikrofonu" [str.42](#)

Rozwiązania w razie nieprawidłowych nazw plików z obrazami w programie PC Free

Jeśli jakiegokolwiek nazwy plików będą dłuższe od obszaru wyświetlania lub będą zawierały nieobsługiwane symbole, nazwy plików mogą zostać skrócone lub zmienione w programie PC Free. Skróć lub zmień nazwę pliku.

Rozwiązania, gdy nie można wykonywać projekcji obrazów z użyciem funkcji PC Free

Jeśli nie można wykonywać projekcji obrazów z użyciem funkcji PC Free, należy wypróbować następujące rozwiązania:

- Jeśli używane jest urządzenie USB z wolnym transferem danych, może nie być możliwe prawidłowe wykonywanie projekcji filmów.

Sprawdź rozwiązania opisane w tych punktach w przypadku problemów z działaniem projektora lub pilota.

» Tematy pokrewne

- "Rozwiązania w razie problemów z zasilaniem lub wyłączeniem projektora" [str.296](#)
- "Rozwiązania problemów z pilotem" [str.296](#)
- "Rozwiązania dotyczące problemów z hasłem" [str.297](#)
- "Rozwiązanie w przypadku pojawienia się komunikatu "Bateria zegara niedługo się wyczerpie"" [str.297](#)

Rozwiązania w razie problemów z zasilaniem lub wyłączeniem projektora

Jeśli projektor nie włącza się po naciśnięciu przycisku zasilania lub niespodziewanie wyłącza się, należy wypróbować następujące rozwiązania:

- Upewnij się, że przewód zasilający jest dokładnie podłączony do projektora i do działającego gniazda elektrycznego.
- Jeśli nie można włączyć projektora przyciskiem zasilania na pilocie, sprawdź baterie i upewnij się, że co najmniej jeden odbiornik zdalny jest dostępny w ustawieniu **Odbiornik zdalny** w menu **Instalacja** projektora.
- Przyciski projektora mogą być zablokowane ze względów bezpieczeństwa. Odblokuj przyciski w ustawieniu **Blokada działania** menu **Zarządzanie** projektora lub użyj pilota do włączenia projektora.
- Jeśli źródło światła niespodziewanie wyłączy się po okresie braku aktywności, projektor mógł przejść do trybu uśpienia. Wykonaj dowolne operacje w celu wybudzenia projektora. Aby wyłączyć tryb uśpienia, ustaw **Tryb uśpienia** na **Wył** w menu **Działanie** projektora.
- Jeśli projektor niespodziewanie wyłączy się, może być włączony timer wyciszenia A/V. Ustaw **Timer wyciszenia A/V** na **Wył.** w menu **Działanie** projektora.
- Jeśli źródło światła projektora wyłączy się, miga wskaźnik zasilania i świeci wskaźnik Temp, projektor został przegrzany i wyłączony.

- Wentylatory chłodzące mogą działać w stanie gotowości zależnie od ustawień projektora. Ponadto, jeśli projektor jest wybudzany ze stanu gotowości, wentylatory mogą powodować występowanie nieoczekiwanego hałasu. Nie oznacza to awarii.
- Może być uszkodzony przewód zasilający. Odłącz przewód i skontaktuj się z firmą Epson w celu uzyskania pomocy.

» Tematy pokrewne

- "Ustawienia administracji projektora - Menu Zarządzanie" [str.240](#)
- "Ustawienia funkcji projektora - Menu Działanie" [str.236](#)
- "Ustawienia instalacji projektora - Menu Instalacja" [str.231](#)
- "Odblokowanie przycisków projektora" [str.171](#)

Rozwiązania problemów z pilotem

Jeśli projektor nie reaguje na polecenia pilota, należy wypróbować następujące rozwiązania:

- Sprawdź, czy baterie pilota są prawidłowo włożone i naładowane. W razie potrzeby wymień baterie.
- Upewnij się, że pilot jest używany we właściwym zakresie kątów odbioru i zakresie odległości od projektora.
- Upewnij się, że projektor nie jest w trakcie rozgrzewania lub wyłączenia.
- Sprawdź, czy nie jest zablokowany przycisk pilota, co może spowodować przejście do trybu uśpienia. Zwolnij przycisk, aby wybudzić pilota.
- Silne światło jarzeniowe, bezpośrednie światło słoneczne lub sygnały podczerwieni innego urządzenia mogą zakłócać odbiorniki projektora. Przyciemnij światła lub odsuń projektor z dala od promieni słońca lub od zakłócającego urządzenia.
- Upewnij się, że co najmniej jeden ze zdalnych odbiorników jest dostępny w ustawieniu **Odbiornik zdalny** w menu **Instalacja** projektora.
- Po wyłączeniu ustawienia **Odbiornik zdalny**, przytrzymaj przycisk [Menu] na pilocie przez co najmniej 15 sekund, aby zresetować ustawienie do wartości domyślnej.

- Po przypisaniu projektorowi numeru ID do obsługi z pilota wielu projektorów, może być potrzebne sprawdzenie lub zmiana ustawienia ID.
- Naciśnij przycisk 0 (zero) na pilocie, jednocześnie przytrzymując przycisk [ID]. Po wybraniu 0 na pilocie można sterować wszystkimi projektorami, niezależnie od ustawień ID projektora.
- Po zgubieniu pilota można zamówić inny w firmie Epson.

» Tematy pokrewne

- "Obsługa pilotem" [str.47](#)
- "Ustawienia instalacji projektora - Menu Instalacja" [str.231](#)
- "Instalacja baterii w pilocie" [str.45](#)
- "Wybór projektora do używania" [str.155](#)

Rozwiązania dotyczące problemów z hasłem

Jeśli nie można wprowadzić lub zapamiętać hasła, należy wypróbować następujące rozwiązania:

- Po nieprawidłowym wprowadzeniu hasła zbyt wiele razy i wyświetleniu komunikatu z wymaganym kodem należy zapisać kod i skontaktować się z firmą Epson w celu uzyskania pomocy. Aby uzyskać pomoc w odblokowaniu projektora, należy dostarczyć wymagany kod i dowód własności.
- Po utracie pilota nie można wprowadzić hasła. Należy zamówić nowy pilot z firmy Epson.

Uwaga

W przypadku wybrania opcji **Zerowanie całkowite** lub **Zerowanie ustawień Sieć** w menu projektora, wszystkie hasła, które zostały ustawione dla menu **Sieć** są również resetowane i trzeba je ustawić ponownie. Aby zapobiec resetowaniu haseł przez nieuprawnionych użytkowników, ustaw opcję **Sieć** na **Włączone** w menu **Zabezpieczenie menu**.

Rozwiązanie w przypadku pojawienia się komunikatu "Bateria zegara niedługo się wyczerpie"

W przypadku pojawienia się komunikatu "Bateria zegara niedługo się wyczerpie." skontaktuj się z firmą Epson w celu uzyskania pomocy.

Sprawdź rozwiązania opisane w dalszej części, jeżeli występują problemy podczas używania funkcji interaktywnych (EB-770Fi/EB-760Wi).

» Tematy pokrewne

- "Rozwiązania w przypadku pojawienia się komunikatu "Wystąpił błąd funkcji Easy Interactive Function"" [str.298](#)
- "Rozwiązania w przypadku braku działania piór interaktywnych" [str.298](#)
- "Rozwiązania w przypadku niemożliwości obsługi komputera z pozycji wyświetlanego ekranu" [str.299](#)
- "Rozwiązania, gdy pozycja pióra interaktywnego nie jest dokładna" [str.299](#)
- "Rozwiązania przy wolnym działaniu piór interaktywnych lub w przypadku trudności z ich używaniem" [str.299](#)
- "Rozwiązania w przypadku braku działania interaktywnych operacji dotykowych" [str.300](#)
- "Rozwiązania problemów związanych z przechwytywaniem, drukowaniem, zapisywaniem lub skanowaniem" [str.300](#)
- "Rozwiązania przy nieprawidłowym czasie w ustawieniach tablicy" [str.301](#)
- "Rozwiązania, gdy nie uruchamia się tryb tablicy" [str.301](#)

Rozwiązania w przypadku pojawienia się komunikatu "Wystąpił błąd funkcji Easy Interactive Function"

W przypadku pojawienia się komunikatu "Wystąpił błąd funkcji Easy Interactive Function" skontaktuj się z firmą Epson w celu uzyskania pomocy.

Rozwiązania w przypadku braku działania piór interaktywnych

Jeśli pióra interaktywne nie działają, spróbuj zastosować poniższe rozwiązania:

- Upewnij się, że nie jest zakrywany czarny obszar w pobliżu końcówki pióra.
- Spróbuj przytrzymać pióro pod różnym kątem, w taki sposób, aby ręka nie blokowała sygnału.
- Naciśnij przycisk z boku pióra, aby sprawdzić pozostałe naładowanie baterii. Jeśli wskaźnik baterii nie świeci się, wymień baterię.

- Upewnij się, że końcówka pióra jest solidnie przymocowana do pióra.
- Jeżeli końcówka pióra jest zużyta lub uszkodzona, wymień ją na nową.
- Upewnij się, że nic nie blokuje sygnału między piórem a odbiornikiem pióra interaktywnego w projektorze.
- Upewnij się, że pokrywa przewodów znajduje się na właściwym miejscu, aby zapobiec blokowaniu sygnału przez przewody.
- Przyciemnij oświetlenie w pomieszczeniu i wyłącz oświetlenie fluorescencyjne. Upewnij się, że powierzchnia projekcji i odbiornik pióra nie są wystawione na bezpośrednie działanie promieni słonecznych lub innych źródeł jasnego światła.
- Upewnij się, że odbiornik pióra interaktywnego w projektorze jest czysty i wolny od kurzu.
- Upewnij się, że nie występują zakłócenia ze strony pilotów na podczerwień, myszy lub mikrofonów na podczerwień.
- Przy pierwszym użyciu pióra interaktywnego upewnij się, że wykonano kalibrację, aby projektor prawidłowo rozpoznawał pozycję pióra. W celu uzyskania szczegółowych informacji zapoznaj się z dokumentem *Przewodnik instalacji*.
- W przypadku używania wielu projektorów i piór interaktywnych w tym samym pomieszczeniu zakłócenia mogą powodować, że pióra stają się niestabilne. Podłącz projektory z użyciem dostępnych w handlu kabli audio mini-jack 3,5 mm i ustaw **Synchr. projektorów na Kablowe**. Należy się upewnić, że kable audio mają etykietę „Brak oporności”.
- **☛ Pióro/Dotyk > Instalacja projektorów > Synchr. projektorów**
Przy braku kabli audio, ustaw **Intensywność Na podczerwień na Silne** w menu **Pióro/Dotyk** projektora.
- **☛ Pióro/Dotyk > Instalacja projektorów > Intensywność Na podczerwień**
- Spróbuj wymienić miękką końcówkę pióra na twardą końcówkę. W ten sposób można poprawić działanie pióra, ponieważ niektóre modele projektorów nie obsługują miękkich końcówek pióra.

» Tematy pokrewne

- "Wymiana końcówki pióra interaktywnego" [str.276](#)
- "Używanie piór interaktywnych" [str.97](#)

- "Instalowanie baterii w piórach" [str.46](#)
- "Pobieranie najnowszej wersji dokumentów" [str.11](#)
- "Ustawienia pióra projektora i konfiguracja dotyku - Menu Pióro/Dotyk" [str.253](#)

Rozwiązania w przypadku niemożliwości obsługi komputera z pozycji wyświetlanego ekranu

Jeżeli nie można obsługiwać komputera z pozycji wyświetlanego ekranu, spróbuj zastosować poniższe rozwiązania:

- Przy pierwszym użyciu pióra interaktywnego upewnij się, że wykonano kalibrację, aby projektor prawidłowo rozpoznawał pozycję pióra. W celu uzyskania szczegółowych informacji zapoznaj się z dokumentem *Przewodnik instalacji*.
- Upewnij się, że kabel USB jest pewnie podłączony. Odłącz kabel USB, a następnie podłącz go ponownie.
- Upewnij się, że na pasku narzędzi została włączona funkcja **Interakcja z PC**.
- Podczas łączenia z użyciem Screen Mirroring, należy skonfigurować komputer. Przytrzymaj przycisk Windows i jednocześnie naciśnij **K** na klawiaturze, a następnie wybierz **Zezwól mysz, klawiaturze, funkcji dotyku i funkcji pióra na wprowadzanie z tego urządzenia**.

» Tematy pokrewne

- "Wymiana końcówki pióra interaktywnego" [str.276](#)
- "Pasek narzędzi trybu adnotacji" [str.111](#)
- "Pobieranie najnowszej wersji dokumentów" [str.11](#)
- "Podłączenie do komputera w celu przekazywania wideo i audio przez USB" [str.34](#)
- "Podłączanie do komputera Mini PC zainstalowanego na płycie ściennej" [str.35](#)

Rozwiązania, gdy pozycja pióra interaktywnego nie jest dokładna

Jeżeli położenie pióra nie pokrywa się z kursorem myszy, spróbuj zastosować poniższe rozwiązania:

- Przy pierwszym użyciu pióra interaktywnego upewnij się, że wykonano kalibrację, aby projektor prawidłowo rozpoznawał pozycję pióra. Jeśli po wykonaniu automatycznej kalibracji umiejscowienie kursora i położenie pióra nie pokrywają się, należy wykonać ręczną kalibrację. W celu uzyskania szczegółowych informacji zapoznaj się z dokumentem *Przewodnik instalacji*.
- Spróbuj dopasować obszar działania pióra.
☛ **Pióro/Dotyk > Interakcja z PC > Ręcz. reg. obsz.pióra**
- Jeżeli używasz kombinacji [E-Zoom] + przycisk na pilocie w celu powiększenia obrazu, położenie pióra nie jest właściwe. W przypadku przywrócenia oryginalnego rozmiaru obrazu położenie powinno być prawidłowe.

» Tematy pokrewne

- "Pobieranie najnowszej wersji dokumentów" [str.11](#)
- "Regulowanie obszaru działania pióra" [str.122](#)

Rozwiązania przy wolnym działaniu piór interaktywnych lub w przypadku trudności z ich używaniem

Jeżeli występują trudności z użytkowaniem piór lub ich czas reakcji jest zbyt wolny, spróbuj zastosować poniższe rozwiązania:

- W celu łatwiejszej obsługi przytrzymaj pióro prostopadle do powierzchni projekcji.
- W celu uzyskania najlepszej skuteczności działania podłącz komputer do projektora za pomocą kabla VGA lub HDMI na potrzeby wyświetlania lub kabla USB na potrzeby funkcji interaktywnych.

- W przypadku używania USB Display w systemie Windows może być konieczne wyłączenie funkcji Windows Aero w programie **Ustawienia Epson USB Display** w komputerze.

» **Tematy pokrewne**

- "Połączenia projektora" [str.33](#)

Rozwiązania w przypadku braku działania interaktywnych operacji dotykowych

Jeżeli interaktywne operacje dotykowe wykonywane palcem nie działają, spróbuj zastosować następujące rozwiązania:

- Upewnij się, że moduł dotyku palcem jest zainstalowany prawidłowo, a kabel zasilający jest podłączony właściwie. W celu uzyskania szczegółowych informacji zapoznaj się z dokumentem *Przewodnik instalacji*.
- Po aktywacji funkcji **Wyłączenie dotyku**, operacje dotyku zostaną tymczasowo wyłączone. Wybierz funkcję **Włączenie dotyku** na pasku narzędzi.
- Jeśli wskaźnik na module dotyku palcem nie jest włączony, sprawdź, czy ustawienie **Zasilanie** jest **Włączone** w menu **Pióro/Dotyk** projektora.
 - ☛ **Pióro/Dotyk > Urządzenie dotykowe > Zasilanie**
- Wyreguluj kąt na module dotyku palcem. W celu uzyskania szczegółowych informacji zapoznaj się z dokumentem *Przewodnik instalacji*.
- Upewnij się, że pomiędzy portem rozpraszania strumienia lasera w module dotyku palcem, a powierzchnią projekcji nie występują żadne przeszkody (np. kable lub stojak na pióro). Jeśli znajdują się tam przeszkody, które trudno usunąć, zamocuj na powierzchni projekcji deflektory podczerwieni. W celu uzyskania szczegółowych informacji zapoznaj się z dokumentem *Przewodnik instalacji*.
- Upewnij się, że nie występują zakłócenia ze strony pilotów na podczerwień, myszy lub mikrofonów na podczerwień.
- Jeśli pozycja palca i pozycja kursora na ekranie nie pokrywają się, wykonaj funkcję **Kalibracja dotyku** w menu **Pióro/Dotyk** projektora.
 - ☛ **Pióro/Dotyk > Urządzenie dotykowe > Kalibracja dotyku**

- Jeśli operacje dotyku nie działają prawidłowo, nawet po wykonaniu kalibracji, sprawdź ustawienie **Zakres kalibracji** w menu **Pióro/Dotyk** projektora.

☛ **Pióro/Dotyk > Urządzenie dotykowe > Zakres kalibracji**

- Jeżeli operacje dotykowe są błędnie rozpoznawane jako operacje przeciągania, wybierz ustawienie **Szeroki**.
- Jeżeli operacje myszą nie są wykonywane płynnie, wybierz ustawienie **Wąski**.
- Jeśli z przodu lub w pobliżu ekranu projekcji w odległości 10 cm znajdują się osoby lub przeszkody, które przyczyniają się do wystąpienia zakłóceń, operacje dotykowe mogą działać nieprawidłowo.
- Operacje dotykowe mogą nie działać prawidłowo, jeśli ubranie lub część ciała będzie znajdować się zbyt blisko ekranu lub go dotykać. Odsuń się co najmniej 1 cm od ekranu.

» **Tematy pokrewne**

- "Pasek narzędzi trybu tablicy" [str.104](#)
- "Pasek narzędzi trybu adnotacji" [str.111](#)
- "Wykonywanie interaktywnych operacji dotykowych za pomocą palca" [str.99](#)
- "Pobieranie najnowszej wersji dokumentów" [str.11](#)
- "Ustawienia pióra projektora i konfiguracja dotyku - Menu Pióro/Dotyk" [str.253](#)

Rozwiązania problemów związanych z przechwytywaniem, drukowaniem, zapisywaniem lub skanowaniem

Jeżeli podczas przechwytywania i wklejania, bądź drukowania, zapisywania lub skanowania wystąpią problemy, spróbuj zastosować następujące rozwiązania:

- Jeśli na ekranie tablicy znajduje się 20 stron, nie można wykonać następujących operacji:
 - Przechwycenie strony

- Wklejenie skopiowanego obiektu lub obrazu
- Otwarcie nowej strony
- Skanowanie obrazu
- Jeżeli wystąpią problemy podczas wklejania przechwyconego obrazu, upewnij się, że obraz nie jest zabezpieczony.
- Jeżeli wokół wklejonego obrazu pojawi się czarna ramka, może to być spowodowane tym, że obraz został przesunięty lub zmieniono jego rozmiar.
- Jeżeli podczas drukowania lub skanowania wystąpią problemy, upewnij się, że w drukarce nie brakuje atramentu, nie jest zablokowany papier lub nie występuje stan błędu.
- Dla drukowania lub skanowania USB upewnij się, że kabel USB jest podłączony między gniazdem USB-A projektora, a gniazdem USB typu B drukarki.
- Dla wykonania drukowania i skanowania USB spróbuj podłączyć inny kabel USB i upewnij się, że kable są krótsze niż 4,9 m.
- W danym momencie podłącz jedynie drukarkę lub urządzenie wielofunkcyjne i upewnij się, że dane urządzenie jest obsługiwane przez projektor.
- Sprawdź ustawienia w menu **Interaktywne** projektora.

» Tematy pokrewne

- "Ustawienia projektora interaktywnego - Menu Interaktywne" [str.255](#)
- "Podłączanie drukarki" [str.40](#)

Rozwiązania przy nieprawidłowym czasie w ustawieniach tablicy

Jeżeli czas jest nieprawidłowy w ustawieniach pamięci wewnętrznej w trybie tablicy, konieczna może być aktualizacja ustawień **Data i czas** w menu **Zarządzanie** projektora.

» Tematy pokrewne

- "Ustawienia administracji projektora - Menu Zarządzanie" [str.240](#)

Rozwiązania, gdy nie uruchamia się tryb tablicy

Jeśli nie uruchamia się tryb tablicy, należy wypróbować następujące rozwiązania:

- Włącz ustawienie **Funkcja rysowania** w menu **Interaktywne** projektora.
- Gdy jest używane oprogramowanie Easy Interactive Tools, tryb tablicy nie uruchamia się.

» Tematy pokrewne

- "Ekran główny" [str.50](#)

Jeśli nie można prawidłowo odtworzyć listy odtwarzania, należy wypróbować następujące rozwiązania (EB-775F/EB-770F):

- Upewnij się, że **Odtwarzanie treści** jest ustawione na **Włączone**.
 - ☛ **Działanie > Odtwarzanie treści**
 - Upewnij się, że napęd flash USB zawiera listę odtwarzania.
 - Upewnij się, że napęd flash USB jest podłączony bezpośrednio do projektora. Do rozbudowy portu USB nie należy używać czytnika wielu kart lub huba USB.
 - Jeśli napęd flash USB jest podzielony na partycje, odtwarzanie list odtwarzania może nie być możliwe. Przed zapisaniem list odtwarzania w napędzie flash USB należy usunąć wszystkie partycje.
 - Nie należy udostępniać list odtwarzania pomiędzy projektorami o różnej rozdzielczości. Mogą nie odtwarzać się prawidłowo efekty kolorów i kształtów dodane z użyciem funkcji **Efekt nakładania**.
 - ☛ **Działanie > Odtwarzanie treści > Efekt nakładania**
- » **Tematy pokrewne**
- "Ustawienia funkcji projektora - Menu Działanie" [str.236](#)
 - "Pobieranie najnowszej wersji dokumentów" [str.11](#)

Sprawdź rozwiązania opisane w tych punktach w przypadku problemów z używaniem projektora w sieci.

» Tematy pokrewne

- "Rozwiązania w przypadku niepowodzenia uwierzytelnienia bezprzewodowego" [str.303](#)
- "Rozwiązania, gdy nie można uzyskać dostępu do projektora przez Internet" [str.303](#)
- "Rozwiązania w razie nieodbierania wiadomości e-mail z powiadomieniami sieci" [str.304](#)
- "Rozwiązania, gdy na obrazie w czasie projekcji sieciowej pojawiają się zakłócenia" [str.304](#)
- "Rozwiązania w sytuacji, gdy nie można połączyć się poprzez funkcję Screen Mirroring" [str.304](#)
- "Rozwiązania, gdy nie można się połączyć przez funkcję Screen Mirroring" [str.305](#)
- "Rozwiązania w sytuacji, gdy obraz lub dźwięk zawiera zakłócenia statyczne w czasie połączenia Screen Mirroring" [str.305](#)
- "Rozwiązania, gdy nie można odbierać udostępnianych obrazów" [str.305](#)

Rozwiązania w przypadku niepowodzenia uwierzytelnienia bezprzewodowego

W przypadku problemów z uwierzytelnieniem, należy wypróbować następujące rozwiązania:

- Jeżeli ustawienia bezprzewodowe są prawidłowe, a uwierzytelnienie kończy się niepowodzeniem, konieczna może być aktualizacja ustawień **Data i czas** w menu **Zarządzanie** projektora.
- Sprawdź ustawienia **Zabezpieczenia** w menu **Sieć** w projektorze.
☛ **Sieć > Ustawienia sieciowe > Bezprzewodowa sieć LAN > Zabezpieczenia**
- Jeśli zabezpieczenie punktu dostępowego to WPA3-EAP, zmień ustawienie punktu dostępowego na WPA2/WPA3-EAP.

» Tematy pokrewne

- "Ustawienia administracji projektora - Menu Zarządzanie" [str.240](#)

- "Menu Sieć - Menu Bezprzewodowa sieć LAN" [str.246](#)

Rozwiązania, gdy nie można uzyskać dostępu do projektora przez Internet

Gdy nie można uzyskać dostępu do projektora przez przeglądarkę internetową, należy się upewnić, że używany jest prawidłowy ID i hasło.

- Jako ID użytkownika, wprowadź **EPSONWEB**. (Nie można zmienić ID użytkownika).
- Jako hasło należy wprowadzić hasło ustawione w menu **Sieć** projektora. Domyślnie jest ustawiony brak hasła.
- Dla trybu infrastruktury, należy się upewnić, że jest dostępna sieć, do której należy projektor.
- Jeśli przeglądarka internetowa jest skonfigurowana do łączenia się za pośrednictwem serwera proxy, ekran **Epson Web Control** nie może być wyświetlany. Wykonaj ustawienia dla połączenia bez użycia serwera Proxy.
- Po ustawieniu **Tryb gotowości** na **Komunikacja wł.** w menu **Działanie** projektora, upewnij się, że urządzenie sieciowe jest włączone. Po włączeniu urządzenia sieciowego, włącz projektor.



W ID użytkownika i hasła rozróżniane są wielkie i małe litery.

» Tematy pokrewne

- "Menu Sieć - Menu Ustawienia sieciowe" [str.245](#)
- "Ustawienia funkcji projektora - Menu Działanie" [str.236](#)

Rozwiązania w razie nieodbierania wiadomości e-mail z powiadomieniami sieci

Jeśli nie są odbierane wiadomości e-mail z powiadomieniami dotyczącymi problemów z projektorem w sieci, należy wypróbować następujące rozwiązania:

- Upewnij się, że projektor jest włączony i prawidłowo podłączony do sieci. (Jeżeli błąd spowoduje wyłączenie projektora, wiadomość e-mail może nie być dostarczona.)
- Upewnij się, że zostały prawidłowo skonfigurowane ustawienia projektora dotyczące powiadomień e-mail w menu sieci projektora **Powiadom.o poczta** lub w oprogramowaniu sieciowym.
- Ustaw opcję **Tryb gotowości** na **Komunikacja wł.** w menu **Działanie** projektora, aby oprogramowanie sieciowe mogło monitorować projektor w trybie gotowości.
I zmień ustawienie **Port** zgodnie z używanym otoczeniem sieciowym.

» Tematy pokrewne

- "Menu Sieć - Menu Powiadom.o poczta" [str.249](#)
- "Ustawienia funkcji projektora - Menu Działanie" [str.236](#)

Rozwiązania, gdy na obrazie w czasie projekcji sieciowej pojawiają się zakłócenia

Jeśli wyświetlany obraz zawiera zakłócenia w czasie projekcji sieciowej, należy wypróbować następujące rozwiązania:

- Sprawdź, czy nie ma żadnych przeszkód między punktem dostępowym, komputerem, urządzeniem mobilnym i projektorem oraz zmień ich położenie w celu poprawy komunikacji.
- Sprawdź, czy punkt dostępowy, komputer, urządzenie mobilne i projektor nie są od siebie zbyt oddalone. Zbliż je do siebie i spróbuj połączyć się ponownie.

- Sprawdź zakłócenia z innych urządzeń takich, jak urządzenie Bluetooth lub kuchenka mikrofalowa. Odsuń urządzenie powodujące zakłócenia lub zwiększ przepustowość połączenia bezprzewodowego.
- Jeżeli spada prędkość połączenia, zmniejsz liczbę podłączonych urządzeń.

Rozwiązania w sytuacji, gdy nie można połączyć się poprzez funkcję Screen Mirroring

Jeżeli nie można połączyć się z projektorem przy użyciu Screen Mirroring, wypróbuj poniższe rozwiązania:

- Sprawdź ustawienia projektora.
 - Ustaw **Prosty PD** na **Włączone**.
☛ **Sieć > Ustawienia sieciowe > Prosty PD**
 - Ustaw **Screen Mirroring** na **Włączone**.
☛ **Sieć > Ustawienia sieciowe > Projekcja przez sieć > Screen Mirroring**
 - Ustaw **Screen Mirroring** na **Wyłączone** i ponownie wybierz **Włączone**.
☛ **Sieć > Ustawienia sieciowe > Projekcja przez sieć > Screen Mirroring**
- Sprawdź ustawienia urządzenia przenośnego.
 - Upewnij się, że ustawienia w urządzeniu przenośnym są prawidłowe.
 - W przypadku ponownego podłączania natychmiast po rozłączeniu, nawiązanie połączenia może zająć trochę czasu. Podłącz ponownie po odczekaniu kilku minut.
 - Uruchom ponownie urządzenie przenośne.
 - Po uzyskaniu połączenia przy użyciu Screen Mirroring, informacje o połączeniu projektora mogą zostać zapisane w urządzeniu przenośnym. Jednak może nie być możliwe ponowne połączenie projektora z wykorzystaniem zapisanych informacji. Wybierz projektor z listy dostępnych urządzeń.

» Tematy pokrewne

- "Menu Sieć - Menu Ustawienia sieciowe" [str.245](#)
- "Menu Sieć - Ustawienia projekcji sieciowej" [str.251](#)

Rozwiązania, gdy nie można się połączyć przez funkcję Screen Mirroring

Jeśli nie można użyć w tym samym czasie dwóch źródeł funkcji Screen Mirroring, należy wypróbować następujące rozwiązania:

- Ustaw **Przerwij połączenie** na **Wyłączone**.
-  **Sieć > Ustawienia sieciowe > Projekcja przez sieć > Screen Mirroring**
- » **Tematy pokrewne**
- "Menu Sieć - Ustawienia projekcji sieciowej" [str.251](#)

Rozwiązania w sytuacji, gdy obraz lub dźwięk zawiera zakłócenia statyczne w czasie połączenia Screen Mirroring

Jeżeli wyświetlany obraz lub dźwięk zawierają zakłócenia statyczne, przy połączeniu przy użyciu Screen Mirroring, należy wypróbować następujące rozwiązania:

- Unikaj zakrywania anteny Wi-Fi urządzenia przenośnego.
- Jeżeli jednocześnie używasz połączenia Screen Mirroring i połączenia internetowego obraz może zostać zatrzymany lub może zawierać zakłócenia. Rozłącz połączenie internetowe w celu zwiększenia przepustowości połączenia bezprzewodowego i zwiększenia szybkości połączenia urządzenia mobilnego.
- Upewnij się, że wyświetlana treść spełnia wymagania Screen Mirroring.
- Zależnie od ustawień urządzenia mobilnego, połączenie może zostać utracone, gdy urządzenie przejdzie w tryb oszczędzania energii. Sprawdź ustawienia oszczędzania energii w urządzeniu przenośnym.
- Zaktualizuj sterownik bezprzewodowy do najnowszej wersji lub oprogramowanie sprzętowe urządzenia przenośnego.

Rozwiązania, gdy nie można odbierać udostępnianych obrazów

Jeśli nie można odebrać udostępnionych obrazów z innych projektorów, należy wypróbować następujące rozwiązania:

- Podłącz projektor do tej samej sieci, do której jest podłączony projektor udostępniający obrazy.
- Upewnij się, że projektor nie znajduje się w trybie Odtwarzanie treści (EB-775F/EB-770F).
- Upewnij się, że ustawienie **Współdzielenie ekranu** jest ustawione na **Wyłączone**.
-  **Sieć > Ustawienia sieciowe > Projekcja przez sieć > Współdzielenie ekranu**
- Upewnij się, że żadne inne urządzenie nie jest połączone z projektorem z użyciem oprogramowania Epson iProjection.
- Jeśli wersja firmware projektorów udostępniających ekran nie jest taka sama, aby udostępnić ekran, może być konieczna aktualizacja firmware projektora.
- » **Tematy pokrewne**
- "Menu Sieć - Ustawienia projekcji sieciowej" [str.251](#)

Jeśli nie można używać podłączonych urządzeń z użyciem funkcji Łącze HDMI, należy wypróbować następujące rozwiązania:

- Upewnij się, że kable spełniają wymagania standardu HDMI CEC.
- Upewnij się, że podłączone urządzenia spełniają wymagania standardu HDMI CEC. Więcej informacji zawiera dostarczona z urządzeniem dokumentacja.
- Sprawdź, czy wszystkie kable wymagane dla Łącze HDMI, są starannie podłączone.
- Upewnij się, że podłączone urządzenia są włączone i znajdują się w trybie gotowości. Więcej informacji zawiera dostarczona z urządzeniem dokumentacja.
- Po podłączeniu głośnika, ustaw go na wyjście PCM.
- Po podłączeniu nowego urządzenia lub po zmianie połączenia, ponownie ustaw funkcję CEC dla podłączonego urządzenia i ponownie uruchom urządzenie.
- Nie można podłączać 4 lub więcej odtwarzaczy multimedialnych. Podłączyć można jednocześnie do 3 odtwarzaczy multimedialnych, spełniające wymagania standardu HDMI CEC.

» Tematy pokrewne

- "Ustawienia działania wielu projektorów - Menu Multiprojekcja" [str.260](#)

Dodatek

W tych częściach znajdują się dane techniczne i ważne uwagi dotyczące produktu.

» Tematy pokrewne

- "Akcesoria opcjonalne i części zamienne" [str.308](#)
- "Rozmiar ekranu i odległość projekcji" [str.310](#)
- "Obsługiwane rozdzielczości wyświetlanego obrazu" [str.313](#)
- "Dane techniczne projektora" [str.314](#)
- "Wymiary zewnętrzne" [str.317](#)
- "Wymagania systemu USB Display" [str.319](#)
- "Wymagania systemowe sterownika Easy Interactive" [str.320](#)
- "Obsługiwane funkcje dla Epson Projector Content Manager" [str.321](#)
- "Lista symboli bezpieczeństwa i instrukcji" [str.322](#)
- "Informacje bezpieczeństwa dotyczące lasera" [str.324](#)
- "Słownik" [str.326](#)
- "Uwagi" [str.328](#)

Dostępne są następujące akcesoria opcjonalne i części zamienne. Zakupów należy dokonywać zgodnie z aktualnym zapotrzebowaniem.

Przedstawiona lista akcesoriów opcjonalnych i części zamiennych obowiązuje od: Styczeń 2023.

Dane dotyczące akcesoriów mogą zostać zmienione bez wcześniejszego powiadomienia, a dostępność zależy od kraju zakupienia.

» Tematy pokrewne

- "Ekran" [str.308](#)
- "Elementy montażowe" [str.308](#)
- "Dla funkcji interaktywnej" [str.308](#)
- "Urządzenia zewnętrzne" [str.308](#)
- "Części zamienne" [str.309](#)
- "Dla połączenia bezprzewodowego" [str.309](#)
- "Kompatybilne akcesoria z innych projektorów" [str.309](#)

Ekran

Przenośny ekran 50" ELPSC32

Mały ekran łatwy do przenoszenia. (Współczynnik kształtu 4:3)

Elementy montażowe

Płyta ustalająca ELPMB62

Używana podczas instalacji projektora na ścianie.

Wspornik sufitowy ELPMB23

Używany do instalacji projektora pod sufitem.

Rurka sufitowa (450 mm) ELFPF13

Rurka sufitowa (700 mm) ELFPF14

Używana podczas montażu projektora pod wysokim sufitem.

Interaktywny stół montażowy ELPMB29

Używany do instalacji projektora na stole.

Wspornik ścienny dla urządzenia dotykowego ELPMB63 (dotyk palcem) (EB-770Fi/EB-760Wi)

Używany podczas instalacji urządzenia dotykowego (dotyk palcem) na ścianie.



Do zawieszania projektora pod sufitem wymagane jest wykonanie specjalnej ekspertyzy. W celu uzyskania pomocy skontaktuj się z firmą Epson.

Dla funkcji interaktywnej

Funkcje interaktywne są dostępne wyłącznie dla EB-770Fi/EB-760Wi.

Pióro interaktywne ELPPN05A

Pióro interaktywne ELPPN05B

Używane podczas obsługi ekranu komputera na powierzchni projekcyjnej.

Wymienne twarde końcówki pióra ELPPS03

Wymienne miękkie końcówki pióra ELPPS04

Wymienne końcówki pióra interaktywnego.

Urządzenia zewnętrzne

Kamera do dokumentów ELPDC21

Kamera do dokumentów ELPDC13

Kamera do dokumentów ELPDC07

Używana podczas wyświetlania takich obrazów jak książki lub materiały drukowane.

Głośnik zewnętrzny ELPSP02

Zewnętrzny głośnik z własnym zasilaniem.

Skrzynka połączeń i sterowania ELPCB03

Po zamontowaniu projektora na ścianie lub zawieszeniu na suficie, zainstaluj pilota w celu obsługi projektora ręką.

Urządzenie dotykowe ELPFT01 (dotyk palcem) (EB-770Fi/EB-760Wi)

Zainstaluj, aby używać palców do interaktywnych operacji dotykowych.

Części zamienne

Filtr powietrza ELPAF60

Użyj filtra zamiennego do zużytych filtrów powietrza.

Dla połączenia bezprzewodowego

Moduł bezprzewodowej sieci LAN ELPAP11

Do projekcji obrazów z komputera z użyciem komunikacji bezprzewodowej.

System prezentacji bezprzewodowej ELPWP10

Użyj podczas bezpośredniego połączenia z komputerami Windows/Mac i bezprzewodowej projekcji obrazów. Obejmuje dwa nadajniki bezprzewodowe (ELPWT01) i jeden bezprzewodowy moduł LAN (ELPAP11).

Nadajnik bezprzewodowy ELPWT10

Dodatkowy nadajnik bezprzewodowy dla systemu prezentacji bezprzewodowej.

Kompatybilne akcesoria z innych projektorów

Następujące opcjonalne akcesoria są kompatybilne.

Elementy montażowe

Płytki montażowe ELPMB53

Płyta ustalająca ELPMB46

Płyta ustalająca ELPMB43

Płyta ustalająca ELPMB28

Używana podczas instalacji projektora na ścianie.

Dla funkcji interaktywnej (EB-770Fi/EB-760Wi)

Pióro interaktywne ELPPN04A/B

Pióro interaktywne ELPPN03A/B

Używane podczas obsługi ekranu komputera na powierzchni projekcyjnej.

Urządzenia zewnętrzne

Kamera do dokumentów ELPDC20

Kamera do dokumentów ELPDC12

Kamera do dokumentów ELPDC11

Kamera do dokumentów ELPDC06

Używana podczas wyświetlania takich obrazów, jak książki, dokumenty OHP lub slajdy.

Skrzynka połączeń i sterowania ELPCB02

Skrzynka połączeń i sterowania ELPCB01

Po zamontowaniu projektora na ścianie lub zawieszeniu na suficie, zainstaluj pilota w celu obsługi projektora ręką.

Sprawdź tabelę, aby określić odległość projektora od ekranu zależnie od rozmiaru obrazu projekcji.

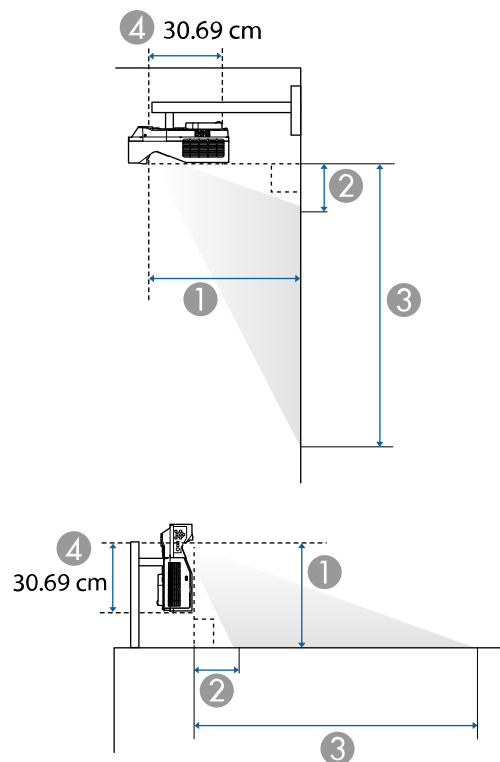

- ① Odległość projekcji (cm)
- ② Odległość pomiędzy projektorem a górą ekranu (podczas montowania na ścianie lub pod sufitem, albo przy instalacji pionowej) (cm)
- ③ Odległość między projektorem a dołem ekranu (podczas montowania na ścianie lub pod sufitem, albo przy instalacji pionowej) (cm)
- ④ Odległość od środka obiektywu do tylnej części projektora (w cm)

EB-775F/EB-770Fi/EB-770F

Rozmiar ekranu 16:9		①	②	③
		Minimalna (Panorama)	Minimalna (Panorama)	Minimalna (Panorama)
60"	132.8 × 74.7	32.5	11.5	86.3
65"	143.9 × 80.9	35.6	13.0	94.0
70"	155.0 × 87.2	38.8	14.5	101.7
75"	166.0 × 93.4	42.0	16.0	109.4
80"	177.1 × 99.6	45.1	17.5	117.1
90"	199.2 × 112.1	51.4	20.5	132.5
100"	221.4 × 124.5	57.7	23.5	148.0
120"	265.7 × 149.4	70.3	29.4	178.8
150"	332.1 × 186.8	89.3	38.3	225.1

Rozmiar ekranu 4:3		①	②	③
		Minimalna (Panorama)	Minimalna (Panorama)	Minimalna (Panorama)
49"	99.6 × 74.7	32.5	11.5	86.2
55"	111.8 × 83.8	37.1	13.7	97.5
60"	121.9 × 91.4	41.0	15.5	107.0
65"	132.1 × 99.1	44.8	17.4	116.4
70"	142.2 × 106.7	48.7	19.2	125.9
75"	152.4 × 114.3	52.5	21.0	135.3
80"	162.6 × 121.9	56.4	22.8	144.7
100"	203.2 × 152.4	71.8	30.1	182.5
123"	249.9 × 187.5	89.6	38.5	225.9

Rozmiar ekranu 16:10		①	②	③
		Minimalna (Panorama)	Minimalna (Panorama)	Minimalna (Panorama)
55"	118.5 × 74.0	32.1	11.4	85.4
60"	129.2 × 80.8	35.6	13.0	93.8
65"	140.0 × 87.5	39.0	14.6	102.1
70"	150.8 × 94.2	42.4	16.2	110.4
80"	172.3 × 107.7	49.2	19.4	127.1
90"	193.9 × 121.2	56.0	22.6	143.8
100"	215.4 × 134.6	62.8	25.9	160.5
120"	258.5 × 161.5	76.5	32.3	193.8
139"	299.4 × 187.1	89.4	38.4	225.5

Rozmiar ekranu 21:9		①	②	③
		Minimalna (Panorama)	Minimalna (Panorama)	Minimalna (Panorama)
60"	140.1 × 60.0	34.6	21.9	81.9
65"	151.8 × 65.0	37.9	24.2	89.3
70"	163.4 × 70.0	41.2	26.6	96.6
80"	186.8 × 80.0	47.9	31.3	111.3
90"	210.1 × 90.0	54.5	36.0	126.1
100"	233.5 × 100.1	61.2	40.7	140.8
120"	280.2 × 120.1	74.5	50.1	170.2
142"	331.5 × 142.1	89.1	60.5	202.5

EB-760Wi/EB-760W

Rozmiar ekranu 16:6		①	②	③
		Minimalna (Panorama)	Minimalna (Panorama)	Minimalna (Panorama)
56"	133.2 × 49.9	32.6	24.1	74.0
60"	142.7 × 53.5	35.3	26.2	79.8
65"	154.6 × 58.0	38.7	29.0	86.9
70"	166.5 × 62.4	42.1	31.7	94.1
80"	190.3 × 71.3	48.9	37.1	108.5
90"	214.0 × 80.3	55.6	42.5	122.8
100"	237.8 × 89.2	62.4	48.0	137.1
120"	285.4 × 107.0	76.0	58.8	165.8

Rozmiar ekranu 16:10		①	②	③
		Minimalna (Panorama)	Minimalna (Panorama)	Minimalna (Panorama)
60"	129.2 × 80.8	33.9	10.5	91.3
70"	150.8 × 94.2	40.5	13.3	107.6
75"	161.5 × 101.0	43.7	14.7	115.7
80"	172.3 × 107.7	47.0	16.1	123.8
90"	193.9 × 121.2	53.5	18.9	140.1
100"	215.4 × 134.6	60.1	21.7	156.4
120"	258.5 × 161.5	73.1	27.3	188.9
150"	323.1 × 201.9	92.7	35.8	237.7

Rozmiar ekranu 21:9		①	②	③
		Minimalna (Panorama)	Minimalna (Panorama)	Minimalna (Panorama)
57"	133.1 × 57.0	32.6	20.5	77.5

Rozmiar ekranu 4:3		①	②	③
		Minimalna (Panorama)	Minimalna (Panorama)	Minimalna (Panorama)
53"	107.7 × 80.8	33.9	10.5	91.3

Rozmiar ekranu 4:3		①	②	③
		Minimalna (Panorama)	Minimalna (Panorama)	Minimalna (Panorama)
60"	121.9 × 91.4	39.1	12.7	104.2
65"	132.1 × 99.1	42.8	14.3	113.4
70"	142.2 × 106.7	46.5	15.9	122.6
80"	162.6 × 121.9	53.9	19.1	141.0
90"	182.9 × 137.2	61.3	22.3	159.4
100"	203.2 × 152.4	68.7	25.4	177.8
120"	243.8 × 182.9	83.5	31.8	214.7
132"	268.2 × 201.2	92.4	35.6	236.8

Rozmiar ekranu 16:9		①	②	③
		Minimalna (Panorama)	Minimalna (Panorama)	Minimalna (Panorama)
58"	128.4 × 72.2	33.7	14.4	86.6
60"	132.8 × 74.7	35.0	15.1	89.8
65"	143.9 × 80.9	38.4	16.9	97.9
70"	155.0 × 87.2	41.7	18.7	105.9
80"	177.1 × 99.6	48.4	22.3	121.9
90"	199.2 × 112.1	55.2	25.9	137.9
100"	221.4 × 124.5	61.9	29.4	154.0
120"	265.7 × 149.4	75.3	36.6	186.0
146"	323.2 × 181.8	92.8	45.9	227.7

Sprawdź *Specifications* w celu uzyskania szczegółowych informacji o zgodnych częstotliwościach odświeżania dla każdego zgodnego formatu wyświetlania wideo.

Nazwa produktu	EB-775F/EB-770Fi/EB-770F/EB-760Wi/EB-760W
Wymiary	356 (S) × 133 (W) × 395 (G) mm (bez części podniesionej)
Rozmiar panelu LCD	EB-775F/EB-770Fi/EB-770F: 0,62" EB-760Wi/EB-760W: 0,59"
Metoda wyświetlania	Polisilikonowa aktywna matryca TFT
Rozdzielczość	EB-775F/EB-770Fi/EB-770F: 2 073 600 punktów Full HD (1920 (W) × 1080 (H) punktów) × 3 EB-760Wi/EB-760W: 1 024 000 punktów WXGA (1280 (S) × 800 (W) punktów) × 3
Regulacja ostrości	Ręczna
Regulacja powiększenia	1,0 - 1,35 (Powiększenie cyfrowe)
Źródło światła	Dioda lasera
Moc wyjścia źródła światła	Do 97 W
Długość fali	od 449 do 461 nm
Żywotność źródła światła *	Tryb światła: Normalny lub Cichy: Do około 20 000 godzin Tryb światła: Rozszerzony: Do około 30 000 godzin
Maks. wyjście audio	16 W
Głośnik	1
Zasilanie	Prąd przemienny 100-240 V ±10% 50/60 Hz 2,8 - 1,3 A
Zużycie energii podczas działania (w zakresie od 100 do 120 V)	Tryb światła: Normalny, Dostos.: 277 W Tryb światła: Cichy, Rozszerz.: 208 W
Zużycie energii podczas działania (w zakresie od 220 do 240 V)	Tryb światła: Normalny, Dostos.: 263 W Tryb światła: Cichy, Rozszerz.: 199 W

Zużycie energii w trybie gotowości	Włączona komunikacja: 2,0 W Wyłączona komunikacja: 0,5 W
Pułap pracy	Wysokość od 0 do 3048 m n.p.m.
Temperatura działania (podczas używania instalacji pojedynczego projektora) **	Wysokość nad poziomem morza 0 do 2286 m: 0 do +40°C (wilgotność 20 do 80%, bez kondensacji) Wysokość nad poziomem morza 2287 do 3048 m: 0 do +35°C (wilgotność 20 do 80%, bez kondensacji)
Temperatura działania (podczas używania instalacji wielu projektorów) **	Wysokość nad poziomem morza 0 do 2286 m: 0 do +35°C (wilgotność 20 do 80%, bez kondensacji) Wysokość nad poziomem morza 2287 do 3048 m: 0 do +30°C (wilgotność 20 do 80%, bez kondensacji)
Temperatura przechowywania	-10 do +60°C (Wilgotność 10 do 90%, bez kondensacji)
Masa	EB-775F/EB-770F/EB-760W: Okolo 5,9 kg EB-770Fi/EB-760Wi: Okolo 6,0 kg

* Przybliżony czas zmniejszenia jasności źródła światła do połowy oryginalnej wartości. (Przy założeniu, że ten projektor jest używany w atmosferze o zawartości cząstek stałych poniżej 0,04 do 0,2 mg/m³. Szacunkowy czas zależy od używania projektora i warunków działania)

** Jasność źródła światła jest automatycznie obniżana, przy zbyt wysokiej temperaturze otoczenia. (Okolo 35°C na wysokości n.p.m. od 0 do 2286 m i okolo 30°C na wysokości n.p.m. od 2287 do 3048 m; jednak zależy to od otoczenia.)

Tabliczka znamionowa znajduje się na spodzie projektora.

Kąt nachylenia podczas używania funkcji interaktywnych (EB-770Fi/EB-760Wi)

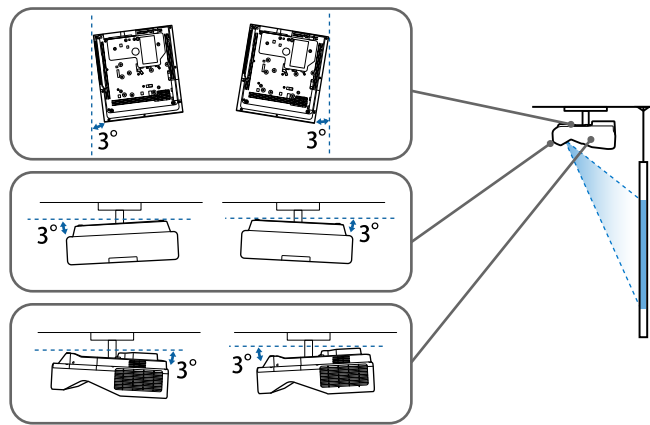

Niezależnie od miejsca umieszczenia projektora, jeśli projektor jest używany przy nachyleniu pod kątem większym niż 3°, może on zostać uszkodzony i spowodować wypadek.

Kąt nachylenia, gdy nie są używane funkcje interaktywne

Jeśli użytkownik nie planuje używania funkcji interaktywnych lub, gdy projektor nie ma funkcji interaktywnych, projektor można zainstalować pod różnymi kątami. Nie ma ograniczeń w pionie, ani w poziomie, dotyczących możliwości instalacji projektora.

» Tematy pokrewne

- "Specyfikacja złączy" [str.315](#)

Specyfikacja złączy

EB-775F

Gniazdo Computer1	1	Mini D-Sub15-pinowe (żeński)
-------------------	---	------------------------------

Gniazdo Computer2/Monitor Out	1	Mini D-Sub15-pinowe (żeńskie)
Gniazdo Video	1	Wtyk RCA
Gniazdo HDMI	3	HDMI (Audio jest obsługiwane wyłącznie przez PCM)
Gniazda Audio	3	Wtyk mini stereo
Gniazdo Audio Out	1	Wtyk mini stereo
Gniazdo RS-232C	1	Mini D-Sub 9-stykowe (męskie)
Gniazdo USB-A	2	Złącze USB (Typ A)
Gniazdo USB-B	1	Złącze USB (Typ B)
Gniazdo LAN	1	RJ-45

EB-770Fi/EB-760Wi

Gniazdo Computer1	1	Mini D-Sub15-pinowe (żeński)
Gniazdo Computer2/Monitor Out	1	Mini D-Sub15-pinowe (żeńskie)
Gniazdo Video	1	Wtyk RCA
Gniazdo HDMI	3	HDMI (Audio jest obsługiwane wyłącznie przez PCM)
Gniazda Audio	3	Wtyk mini stereo
Gniazdo Audio Out	1	Wtyk mini stereo
Gniazdo Mic	1	Wtyk mini stereo
Gniazdo RS-232C	1	Mini D-Sub 9-stykowe (męskie)
Gniazda SYNC	2	Wtyk mini stereo
Gniazdo TCH	1	Mini DIN 8-stykowy
Gniazdo USB-A	2	Złącze USB (Typ A)
Gniazdo USB-B	2	Złącze USB (Typ B)
Gniazdo LAN	1	RJ-45

EB-770F/EB-760W

Gniazdo Computer1	1	Mini D-Sub15-pinowe (żeński)
Gniazdo Computer2/Monitor Out	1	Mini D-Sub15-pinowe (żeńskie)
Gniazdo Video	1	Wtyk RCA
Gniazdo HDMI	3	HDMI (Audio jest obsługiwane wyłącznie przez PCM)
Gniazda Audio	3	Wtyk mini stereo
Gniazdo Audio Out	1	Wtyk mini stereo
Gniazdo Mic	1	Wtyk mini stereo
Gniazdo RS-232C	1	Mini D-Sub 9-stykowe (męskie)
Gniazdo USB-A	2	Złącze USB (Typ A)
Gniazdo USB-B	1	Złącze USB (Typ B)
Gniazdo LAN	1	RJ-45



- Gniazda USB nie gwarantują współpracy ze wszystkimi urządzeniami z obsługą USB.
- Gniazdo USB-B nie obsługuje USB 1.1.

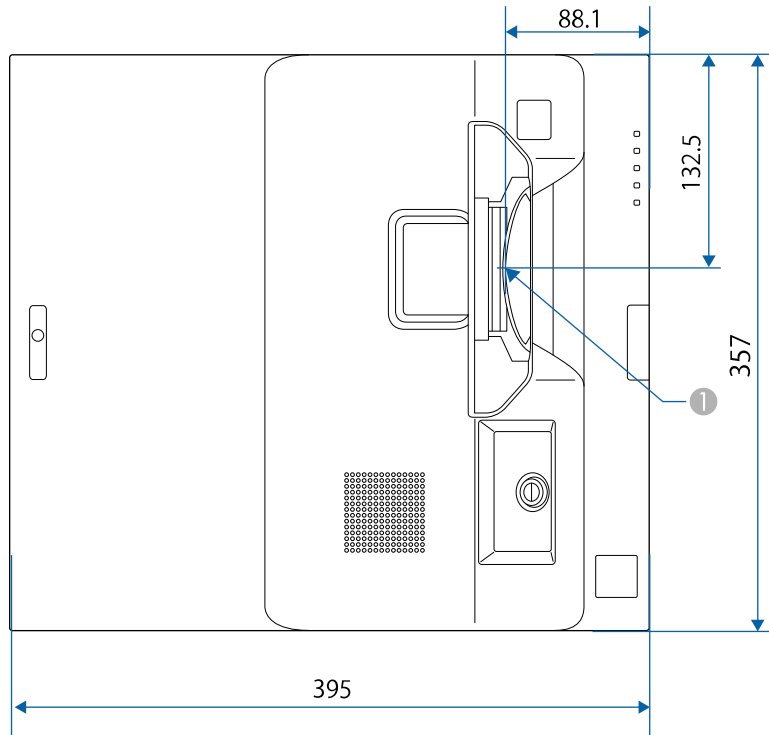

1 Środek obiektywu projekcji

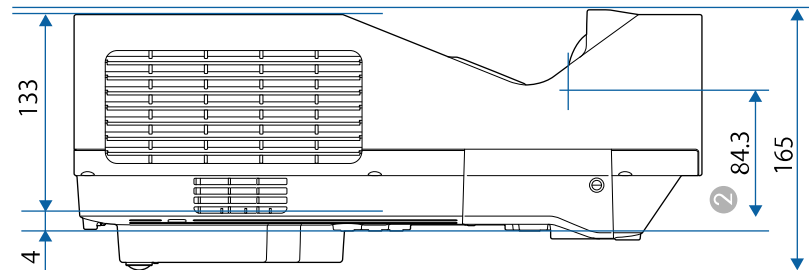
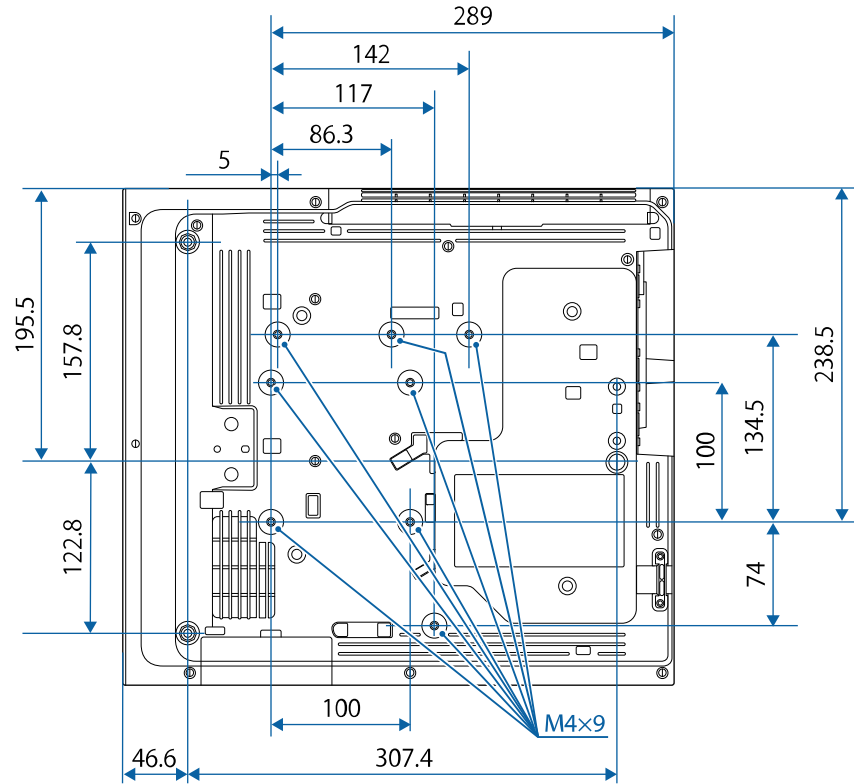

- ② Odległość od środka obiektywu projekcji do punktów montażowych wspornika sufitowego

Jednostką na tych ilustracjach jest mm.

Aby używać oprogramowania projektora Epson USB Display, komputer musi spełniać następujące wymagania systemowe.

Wymagania	Windows	Mac
System operacyjny	Windows 8.1 <ul style="list-style-type: none"> • Windows 8.1 (32 i 64-bitowy) • Windows 8.1 Pro (32 i 64-bitowy) • Windows 8.1 Enterprise (32 i 64-bitowy) 	macOS <ul style="list-style-type: none"> • 10.13.x (64-bitowy) • 10.14.x (64-bitowy) • 10.15.x (64-bitowy) • 11.0.x (64-bitowy) • 12.0.x (64-bitowy)
	Windows 10 <ul style="list-style-type: none"> • Windows 10 Home (32 i 64-bitowy) • Windows 10 Pro (32 i 64-bitowy) • Windows 10 Enterprise (32 i 64-bitowy) 	
	Windows 11 <ul style="list-style-type: none"> • Windows 11 Home (64-bitowy) • Windows 11 Pro (64-bitowy) • Windows 11 Enterprise (64-bitowy) • Windows 11 Education (64-bitowy) 	
Procesor	Intel Core2Duo lub szybszy (zalecany jest Intel Core i3 lub szybszy)	Intel Core2Duo lub szybszy (zalecany jest Intel Core i5 lub szybszy)
Pamięć	Co najmniej 2 GB (Zalecane 4 GB lub więcej)	
Miejsce na dysku twarde	Co najmniej 20 MB	
Wyświetlanie	Rozdzielczość w granicach 640 × 480 i 1920 × 1200 16-bitów kolorów lub więcej	

W celu użycia interaktywnego trybu w systemie Mac, należy zainstalować w systemie Mac sterownik Easy Interactive. Upewnij się, że posiadany system Mac spełnia podane poniżej wymagania w odniesieniu do oprogramowania systemu.









To oprogramowanie należy zainstalować jedynie dla EB-770Fi/EB-760Wi.







Wymagania	System Mac
System operacyjny	macOS <ul style="list-style-type: none">• 10.12.x (64-bitowy)• 10.13.x (64-bitowy)• 10.14.x (64-bitowy)• 10.15.x (64-bitowy)• 11.0.x (64-bitowy)
Procesor	Core2 Duo 1,2 GHz lub szybszy (zalecany i5 lub szybszy)
Pamięć	Co najmniej 2 GB Zalecane: 4 GB lub więcej
Miejsce na twardym dysku	Co najmniej 100 MB
Wyświetlanie	Rozdzielczości nie mniejsze niż XGA (1024 × 768) i nie większe niż WUXGA (1920 × 1200) Kolor 16-bitowy lub większy







Posiadany projektor obsługuje następujące funkcje i opcje oprogramowania Epson Projector Content Manager.

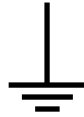

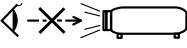

Funkcje/Opcje		EB-775F/EB-770F
Odtwarzanie równoległe		-
Zapisz listę odtwarzania w projektorze przez sieć		✓
Settings > Video Format	Auto Select	✓
	AVI Format	✓
	MP4 Format	✓

Następująca tabela zawiera opis symboli bezpieczeństwa na etykiecie urządzenia.

No.	Znak symbolu	Zatwierdzone standardy	Opis
1		IEC60417 No. 5007	"WŁĄCZENIE" (zasilanie) Wskazuje podłączenie do zasilania.
2		IEC60417 No. 5008	"WYŁĄCZENIE" (zasilanie) Wskazuje odłączenie od zasilania.
3		IEC60417 No. 5009	Czuwanie Do identyfikacji przełącznika lub pozycji przełącznika, poprzez użycie którego część urządzenia jest włączana w celu wprowadzenia go do stanu czuwania.
4		ISO7000 No. 0434B, IEC3864-B3.1	Przestroga Do identyfikacji ogólnych ostrzeżeń podczas używania produktu.
5		IEC60417 No. 5041	Ostrzeżenie, gorąca powierzchnia Wskazanie, że zaznaczony element może być gorący i nie należy go dotykać bez zachowania ostrożności.
6		IEC60417 No. 6042 ISO3864-B3.6	Przestroga, niebezpieczeństwo porażenia prądem elektrycznym Do identyfikacji urządzenia, które może spowodować niebezpieczeństwo porażenia prądem elektrycznym.
7		IEC60417 No. 5957	Wyłącznie do używania wewnątrz pomieszczeń Do identyfikacji urządzeń elektrycznych przeznaczonych do użytku wewnątrz pomieszczeń.

No.	Znak symbolu	Zatwierdzone standardy	Opis
8		IEC60417 No. 5926	Biegunowość złącza zasilania prądu stałego Do identyfikacji złączy plus i minus (bieguny) w części urządzenia do którego może być podłączone zasilanie prądem stałym.
9		—	Taki sam jak No. 8.
10		IEC60417 No. 5001B	Bateria, ogólne W urządzeniu zasilania baterijnego. Do identyfikacji na przykład pokryw wewnątrz baterii lub złączy.
11		IEC60417 No. 5002	Lokalizacja cel Do identyfikacji uchwytu baterii i do identyfikacji lokalizacji cel wewnątrz uchwytu baterii.
12		—	Taki sam jak No. 11.
13		IEC60417 No. 5019	Uziemienie ochronne Do identyfikacji dowolnych złączy przeznaczonych do połączenia z zewnętrznym przewodem w celu zabezpieczenia przez porażeniem prądem elektrycznym w przypadku awarii lub złącza ochronnej elektrody uziemienia.
14		IEC60417 No. 5017	Uziemienie Do identyfikacji złącza uziemienia w sytuacjach, gdy nie jest jednoznacznie wymagany symbol No. 13.

No.	Znak symbolu	Zatwierdzone standardy	Opis
15		IEC60417 No. 5032	Prąd przemienny Do wskazania na tabliczce znamionowej, że urządzenie może być zasilane wyłącznie prądem przemiennym; do identyfikacji odpowiednich złączy.
16		IEC60417 No. 5031	Prąd stały Do wskazania na tabliczce znamionowej, że urządzenie może być zasilane wyłącznie prądem stałym; do identyfikacji odpowiednich złączy.
17		IEC60417 No. 5172	Urządzenie klasy II Do identyfikacji urządzenia spełniającego wymagania dotyczące bezpieczeństwa, określone dla urządzeń klasy II, zgodnie z IEC 61140.
18		ISO 3864	Ogólny zakaz Do identyfikacji zakazanych działań lub operacji.
19		ISO 3864	Zakaz dotykania Do wskazania obrażeń, które mogą wystąpić po dotknięciu określonej części urządzenia.
20		—	Nigdy nie wolno zaglądać w obiektyw włączonego projektora.
21		—	Do wskazania, że nie można umieszczać niczego na projektorze.
22		ISO3864 IEC60825-1	Przeostrożenie, promieniowanie laserowe Do wskazania, że urządzenie generuje promieniowanie laserowe.

No.	Znak symbolu	Zatwierdzone standardy	Opis
23		ISO 3864	Zakaz demontażu Do wskazania niebezpieczeństwa odniesienia obrażeń podczas demontażu urządzenia, takich jak porażenie prądem elektrycznym.
24		IEC60417 No. 5266	Stan gotowości, częściowy stan gotowości Do wskazywania, że część sprzętu znajduje się w stanie gotowości.
25		ISO3864 IEC60417 No. 5057	Przeostrożenie, ruchome części Informuje, że należy zachować dystans od ruchomych części, zgodnie ze standardami bezpieczeństwa.
26		IEC60417 No. 6056	Ostrzeżenie (Ruchome łopatki wentylatora) Ze względów bezpieczeństwa, należy zawsze zachować dystans od poruszających się łopatek wentylatora.
27		IEC60417 No. 6043	Ostrzeżenie (Ostre krawędzie) Do wskazywania ostrych krawędzi, których nie należy dotykać.
28		—	Do wskazywania, że podczas projekcji nie należy zaglądać w obiektyw.
29		ISO7010 No. W027 ISO 3864	Ostrzeżenie, promieniowanie optyczne (takie jak UV, promieniowanie widoczne, podczerwień) W pobliżu promieniowania optycznego należy uważać, aby uniknąć obrażeń oczu i skóry.
30		IEC60417 No. 5109	Nie należy używać w obszarach zamieszkałych. Aby zidentyfikować urządzenie elektryczne, które nie nadaje się do używania w obszarze zamieszkałym.

Ten projektor to produkt laserowy klasy 1, zgodny z międzynarodową normą IEC/EN60825-1:2014 dla laserów.

Podczas używania projektora należy przestrzegać instrukcji bezpieczeństwa.

⚠ Ostrzeżenie

- Nie należy otwierać obudowy projektora. Projektor jest wyposażony w laser wysokiej mocy.
- Produkt ten może emitować niebezpieczne promieniowanie optyczne. Nie wolno patrzeć na działające źródło światła. Może to doprowadzić do uszkodzenia wzroku.

⚠ Przystroga

Nie należy demontować projektora, podczas jego utylizacji. Utylizację należy wykonać zgodnie z lokalnym lub krajowym prawem i przepisami.



Jako źródło światła projektor wykorzystuje laser. Laser ma następujące właściwości.

- Zależnie od warunków otoczenia, jasność źródła światła może się zmniejszyć. Jasność zmniejsza się w znacznym stopniu, przy zbyt wysokiej temperaturze.
- Jasność źródła światła obniża się wraz z upływem czasu używania. Można zmienić relację między czasem używania, a stopniem obniżenia ustawień jasności.

» Tematy pokrewne

- "Etykiety ostrzegawcze dotyczące lasera" [str.324](#)

Etykiety ostrzegawcze dotyczące lasera

Etykiety z ostrzeżeniami dotyczącymi lasera są przymocowane do projektora.

Wewnątrz



Góra

Jak przy każdym źródle jasnego światła, nie należy patrzeć w strumień światła, RG2 IEC/EN 62471-5:2015.

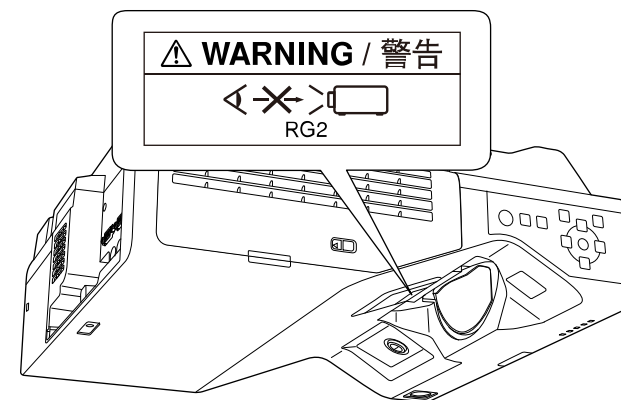

- Nigdy nie wolno zaglądać w obiektyw projektora przy włączonym laserze. Może to spowodować uszkodzenie oczu i jest szczególnie niebezpieczne dla dzieci i zwierząt.
- Podczas włączania projektora z odległości, z użyciem pilota, należy się upewnić, że nikt nie patrzy w obiektyw.
- Nie wolno pozwalać na obsługę projektora małym dzieciom. Dzieciom musi towarzyszyć osoba dorosła.
- Podczas projekcji nie należy patrzeć w obiektyw projekcji. Nie wolno także kierować wzroku w obiektyw z użyciem urządzeń optycznych takich, jak szkło powiększające lub teleskop. Może to spowodować uszkodzenie wzroku.

Zgodność ze standardami jakości FDA dla produktów laserowych, poza zgodnością, jako Grupa zagrożeń 2 LIP, zgodnie z definicją w IEC 62471-5: Ed. 1.0. W celu uzyskania dalszych informacji patrz Uwaga dotycząca lasera Nr 57, z 8 maja 2019.

Dół

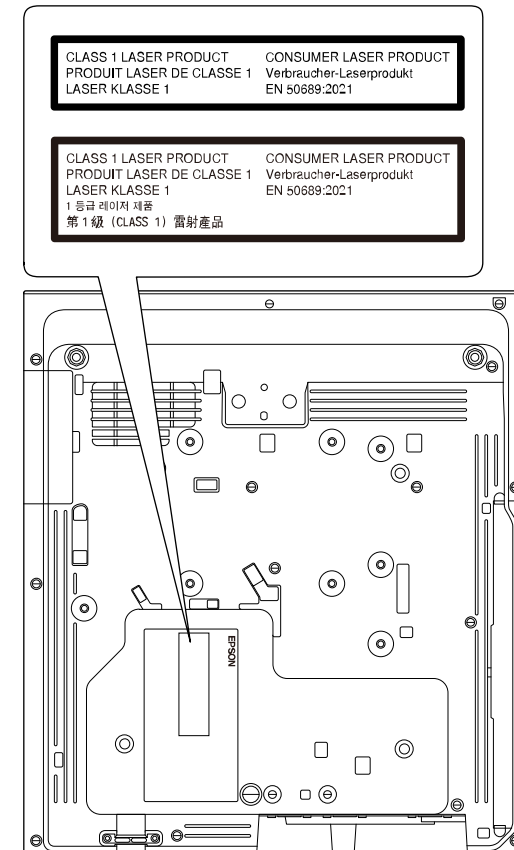

Ten projektor to produkt laserowy klasy konsumenckiej 1, zgodny z normą EN 50689:2021.

Etykieta umieszczona na projektorze różni się w zależności od kraju i regionu.

W tej sekcji objaśniono w skrócie trudniejsze terminy, które nie zostały wyjaśnione w tekście tego podręcznika. Aby uzyskać więcej szczegółów, należy skorzystać z ogólnie dostępnej literatury na dany temat.

AMX Device Discovery	AMX Device Discovery to technologia opracowana przez firmę AMX w celu ułatwienia obsługi systemów AMX na urządzeniu docelowym. Firma Epson wprowadziła tę technologię w swoich urządzeniach, zapewniając ustawienia pozwalające na włączenie funkcji protokołu ("Włączone"). Szczegółowe informacje można znaleźć na stronie internetowej firmy AMX. URL http://www.amx.com/
Współczynnik kształtu obrazu	Proporcja pomiędzy wysokością a szerokością obrazu. Ekran o współczynniku 16:9 (poz:pion), np. ekrany HDTV są nazywane ekranami panoramicznymi. Współczynnik wyświetlacza telewizora SDTV oraz typowego komputera wynosi 4:3.
Kompozytowy sygnał wideo	Metoda łącząca sygnał wideo w komponent jasności i komponent koloru w celu przesłania przez pojedynczy kabel.
Kontrast	Względna jasność jasnych i ciemnych obszarów obrazu może być podwyższona lub obniżona, aby tekst i grafika były bardziej widoczne lub bardziej gładkie. Regulacja tej szczególnej cechy obrazu nazywa się regulacją kontrastu.
DHCP	Akronim od protokołu dynamicznego konfigurowania węzłów - protokół ten automatycznie przydziela adres IP dla podłączonego do sieci urządzenia.
Full HD	Standardowy rozmiar ekranu o rozdzielczości 1920 (w poziomie) × 1080 (w pionie) pikseli.
DICOM	Akronim od obrazowanie cyfrowe i wymiana obrazów w medycynie. Międzynarodowy standard definiujący normy związane z obrazami, a także protokół komunikacyjny służący do przesyłania obrazów medycznych.
Adres bramy	Jest to serwer (router) służący do komunikacji przez sieć (podsieć), podzieloną zgodnie z maską podsieci.

HDCP	HDCP to akronim od High-bandwidth Digital Content Protection. HDCP zapobiega nielegalnemu kopiowaniu i zapewnia ochronę praw autorskich za pomocą szyfrowania danych cyfrowych przesyłanych przez złącza DVI i HDMI. Ponieważ port HDMI w tym projektorze obsługuje HDCP, może wyświetlać obrazy cyfrowe zabezpieczone technologią HDCP. Jednak projektor ten może nie wyświetlać obrazów zabezpieczonych za pomocą zaktualizowanych lub zmodyfikowanych wersji szyfrowania HDCP.
HDMI™	HDMI jest akronimem od angielskiego terminu High Definition Multimedia Interface. HDMI™ to standard wykorzystywany przede wszystkim w elektronicznym sprzęcie cyfrowym oraz w komputerach. Jest to standard służący do cyfrowego przesyłania obrazów w jakości HD oraz dźwięków wielokanałowych. Brak kompresji sygnału cyfrowego umożliwia przesyłanie obrazów w najwyższej jakości. Pozwala również na szyfrowanie sygnału cyfrowego.
HDTV	Skrót od nazwy High-Definition Television, czyli telewizja wysokiej rozdzielczości, która spełnia następujące kryteria: <ul style="list-style-type: none"> • Pionowa rozdzielczość minimum 720p lub 1080i (p = Progresywne, i = Przeplot) • Ekran ze współczynnikiem kształtu 16:9
Tryb infrastruktury	Metoda nawiązywania połączenia w bezprzewodowej sieci LAN, w przypadku której urządzenia komunikują się za pośrednictwem punktu dostępowego.
Przeplot	Przesyła informacje potrzebne do utworzenia jednego ekranu wysyłając co drugą linię, zaczynając od góry obrazu, kierując się ku dołowi. Prawdopodobieństwo migotania obrazów jest większe, ponieważ jedna klatka jest wyświetlana co drugą linię.
Adres IP	Numer identyfikujący komputer podłączony do sieci.

Progresywne	Wyświetla informacje, aby tworzyć jeden obraz na raz, wyświetlając obraz na jednej klatce. Mimo że liczba linii skanowania jest taka sama, ilość migotań na obrazach zmniejsza się, ponieważ ilość informacji została podwojona w porównaniu do systemu z przeplotem.
Częst. odświeżania	Świejące elementy wyświetlacza mają taką samą jasność i kolor przez bardzo krótki czas. Z tego powodu obraz musi być skanowany wiele razy na sekundę, aby odświeżyć świecący element. Liczba odświeżeń na sekundę nazywa się częstotliwością odświeżania i jest wyrażana w hercach (Hz).
SDTV	Akronim od Standard Definition Television, czyli telewizja standardowa, która nie spełnia parametrów HDTV - telewizji wysokiej rozdzielczości.
SNMP	Akronim od prosty protokół zarządzania sieciowego, czyli protokołu służącego do monitorowania i sterowania urządzeniami takimi jak routery i komputery podłączone do TCP/IP.
sRGB	Międzynarodowy standard przedziałów kolorów stworzony po to, aby kolory odtwarzane przez sprzęt wideo mogły być łatwo obsługiwane w komputerowych systemach operacyjnych (OS) i w Internecie. Jeśli podłączone źródło sygnału wideo obsługuje tryb sRGB, należy ustawić projektor i podłączone źródło wideo na pracę w trybie sRGB.
SSID	SSID to dane identyfikacji do połączenia z innym urządzeniem w bezprzewodowej sieci LAN. Komunikacja bezprzewodowa jest możliwa pomiędzy urządzeniami z tym samym SSID.
Maska podsieci	Jest to wartość numeryczna, która definiuje liczbę bitów używanych przez adres sieciowych w podziale sieci (podsieć) z adresu IP.
SVGA	Standardowy rozmiar ekranu o rozdzielczości 800 (w poziomie) x 600 (w pionie) pikseli.
SXGA	Standardowy rozmiar ekranu o rozdzielczości 1280 (w poziomie) x 1024 (w pionie) pikseli.

Synchronizacja	Sygnały otrzymywane z komputera mają określoną częstotliwość. Jeśli częstotliwość projektora nie jest zgodna z tą częstotliwością, powstały obraz ma złą jakość. Proces dopasowywania faz tych sygnałów (względnej pozycji grzbietów i dolin w sygnale) nazywa się synchronizacją. Jeśli sygnały nie są zsynchronizowane, na obrazie będące widoczne migotanie, nieostrość i poziome zakłócenia.
Traking	Sygnały otrzymywane z komputera mają określoną częstotliwość. Jeśli częstotliwość projektora nie jest zgodna z tą częstotliwością, powstały obraz ma złą jakość. Proces dopasowywania częstotliwości tych sygnałów (liczba grzbietów w sygnale) to Traking. Jeśli Traking nie jest przeprowadzony prawidłowo, w sygnale pojawiają się szerokie pionowe pasy.
Trap IP adres	Jest to adres IP komputera docelowego używany w SNMP do powiadamiania o błędach.
VGA	Standardowy rozmiar ekranu o rozdzielczości 640 (w poziomie) x 480 (w pionie) pikseli.
XGA	Standardowy rozmiar ekranu o rozdzielczości 1024 (w poziomie) x 768 (w pionie) pikseli.
WXGA	Standardowy rozmiar ekranu o rozdzielczości 1280 (w poziomie) x 800 (w pionie) pikseli.
WUXGA	Standardowy rozmiar ekranu o rozdzielczości 1920 (w poziomie) x 1200 (w pionie) pikseli.

Niżej wymienione punkty zawierają ważne uwagi dotyczące projektora.

» **Tematy pokrewne**

- "Indication of the manufacturer and the importer in accordance with requirements of EU directive" [str.328](#)
- "Indication of the manufacturer and the importer in accordance with requirements of United Kingdom directive" [str.328](#)
- "Ograniczenia dotyczące korzystania z produktu" [str.328](#)
- "Obsługiwane systemy operacyjne" [str.328](#)
- "Znaki towarowe" [str.329](#)
- "Informacje dotyczące praw autorskich" [str.329](#)
- "Prawa autorskie" [str.330](#)

Indication of the manufacturer and the importer in accordance with requirements of EU directive

Manufacturer: SEIKO EPSON CORPORATION
 Address: 3-5, Owa 3-chome, Suwa-shi, Nagano-ken 392-8502 Japan
 Telephone: 81-266-52-3131
<http://www.epson.com/>

Importer: EPSON EUROPE B.V.
 Address: Atlas Arena, Asia Building, Hoogoorddreef 5,1101 BA Amsterdam
 Zuidooost
 The Netherlands
 Telephone: 31-20-314-5000
<http://www.epson.eu/>

Indication of the manufacturer and the importer in accordance with requirements of United Kingdom directive

Manufacturer: SEIKO EPSON CORPORATION
 Address: 3-5, Owa 3-chome, Suwa-shi, Nagano-ken 392-8502 Japan
 Telephone: 81-266-52-3131
<http://www.epson.com/>

Importer: Epson (UK) Ltd.
 Address: Westside, London Road, Hemel Hempstead, Hertfordshire, HP3 9TD,
 United Kingdom
<http://www.epson.co.uk>

Ograniczenia dotyczące korzystania z produktu

Jeżeli ten produkt jest używany w zastosowaniach wymagających wysokiego poziomu niezawodności i bezpieczeństwa, takich jak urządzenia transportowe związane z transportem lotniczym, kolejowym, morskim i samochodowym; urządzenia zapobiegające klęskom żywiołowym; różne urządzenia zabezpieczające; urządzenia funkcjonalne i precyzyjne, należy rozważyć wykorzystanie w projekcie systemu rozwiązań odpornych na awarie oraz elementów nadmiarowych w celu zapewnienia bezpieczeństwa i całkowitej niezawodności systemu. Ponieważ ten produkt nie jest przeznaczony do zastosowań wymagających bardzo wysokiego poziomu niezawodności i bezpieczeństwa, takich jak sprzęt lotniczy, kluczowy sprzęt komunikacyjny, sprzęt kontrolny urządzeń jądrowych oraz sprzęt medyczny związany z bezpośrednią opieką medyczną, po dokładnym zapoznaniu się z produktem należy samodzielnie ocenić jego przydatność do konkretnego zastosowania.

Obsługiwane systemy operacyjne

- System operacyjny Microsoft® Windows® 8.1

- System operacyjny Microsoft® Windows® 10
- System operacyjny Microsoft® Windows® 11
- System operacyjny Microsoft® Windows Server® 2012
- System operacyjny Microsoft® Windows Server® 2016

Wymienione powyżej systemy operacyjne w tej instrukcji są określane jako: „Windows 8.1”, „Windows 10” oraz „Windows 11”. Ponadto, w odniesieniu do nich używana jest ogólna nazwa „Windows”.

- macOS 10.12.x
- macOS 10.13.x
- macOS 10.14.x
- macOS 10.15.x
- macOS 11.0.x
- macOS 12.0.x

Wymienione powyżej systemy operacyjne odnoszą się w tej instrukcji do: „macOS 10.12.x”, „macOS 10.13.x”, „macOS 10.14.x”, „macOS 10.15.x”, „macOS 11.0.x” i „macOS 12.0.x”. Ponadto w odniesieniu do nich wszystkich używana jest wspólna nazwa „Mac”.

Znaki towarowe

EPSON to zastrzeżony znak towarowy, EXCEED YOUR VISION i jego logo, to zastrzeżone znaki towarowe lub znaki towarowe Seiko Epson Corporation.

Mac oraz macOS to znaki towarowe firmy Apple Inc.

Microsoft, Windows i Windows Server, to znaki towarowe lub zastrzeżone znaki towarowe Microsoft Corporation w Stanach Zjednoczonych i/lub w innych krajach.

Wi-Fi®, WPA2™, WPA3™ i Miracast®, to znaki towarowe Wi-Fi Alliance®.

App Store to znak usługi Apple Inc.

Chrome, Chromebook i Google Play to znaki towarowe Google LLC.

HDMI, Logo HDMI i High-Definition Multimedia Interface, to znaki towarowe lub zastrzeżone znaki towarowe HDMI Licensing Administrator, Inc. 

"QR Code", to zastrzeżony znak towarowy DENSO WAVE INCORPORATED.

PJLink to znak towarowy zgłoszony do zastrzeżenia lub już zastrzeżony w Japonii, Stanach Zjednoczonych Ameryki i w innych krajach oraz regionach.

Foxit PDF SDK Copyright ©2011, Foxit Software Company
www.foxitsoftware.com, All rights reserved.

Crestron®, Crestron Connected®, Crestron Fusion®, Crestron RoomView® i Crestron XiO Cloud® to zastrzeżone znaki towarowe Crestron Electronics, Inc.

Art-Net™ Designed by and Copyright Artistic Licence Holdings Ltd.

Ubuntu i Canonical są zastrzeżonymi znakami towarowymi firmy Canonical Ltd.

Intel® to zastrzeżony znak towarowy Intel Corporation w USA i/lub w innych krajach.

Eneloop® jest zastrzeżonym znakiem towarowym firmy Panasonic Group.

Inne nazwy produktów używane w niniejszym dokumencie, zostały użyte wyłącznie w celach identyfikacyjnych i mogą być znakami towarowymi ich odpowiednich właścicieli. Firma Epson nie rości sobie żadnych praw do tych znaków.

Informacje dotyczące praw autorskich

Wszelkie prawa zastrzeżone. Żadna część niniejszej publikacji nie może być powielana, przechowywana w jakimkolwiek systemie wyszukiwania informacji ani przesyłana w żadnej formie za pomocą jakichkolwiek środków (elektronicznych, mechanicznych, fotokopii, nagrywania i innych) bez uprzedniej pisemnej zgody firmy Seiko Epson Corporation. Użycie informacji zawartych w niniejszej publikacji nie jest związane z żadną odpowiedzialnością patentową. Wykorzystanie informacji zawartych w niniejszej dokumentacji nie podlega także odpowiedzialności za wyniki z tego faktu szkody.

Firma Seiko Epson Corporation ani stowarzyszone z nią firmy nie będą odpowiadać przed nabywcą produktu ani stronami trzecimi za szkody, straty, koszty bądź wydatki poniesione przez nabywcę lub strony trzecie na skutek: uszkodzenia, niewłaściwego użycia lub użycia produktu niezgodnie z przeznaczeniem albo niedozwolonej modyfikacji, naprawy lub zmiany produktu, a także (za wyjątkiem Stanów Zjednoczonych) postępowania niezgodnego z instrukcjami obsługi i konserwacji urządzeń firmy Seiko Epson Corporation.

Firma Epson Seiko Corporation nie ponosi odpowiedzialności za ewentualne uszkodzenia lub problemy, które wynikają z zastosowania dodatkowych elementów lub materiałów eksploatacyjnych, oznaczonych przez firmę Seiko Epson Corporation jako Original Epson Products lub Epson Approved Products.

Treść niniejszego przewodnika może zostać zmieniona lub zaktualizowana bez wcześniejszego powiadomienia.

Wygląd projektora przedstawiony na ilustracjach w przewodniku może różnić się od wyglądu faktycznego.

Prawa autorskie

Ta informacja może zostać zmieniona bez powiadomienia.

© 2023 Seiko Epson Corporation

2023.1 414347900PL